



PERÚ

Ministerio de la Producción

**FONDEPES**  
Fondo Nacional de Desarrollo Pesquero

"Decenio de la Igualdad de Oportunidades para Mujeres y Hombres"

"Año de la lucha contra la corrupción y la Impunidad"

**MEMORANDUM N° 2448 -2019-FONDEPES/DIGENIPAA**

A : **SRA. CARMINA CARRERA AMAYA**  
Jefa de la Oficina General de Administración



ASUNTO : **VALORIZACIÓN DE OBRA N°14 DEL ADICIONAL N° 08 - MES DE ABRIL.**

Obra : "Construcción de Infraestructura Pesquera para Consumo Humano Directo de San José, Distrito de San José, Provincia de Lambayeque, Región Lambayeque"  
Ubicación : San José - Lambayeque - Lambayeque  
Proceso : Adjudicación de Menor Cuantía N°38-2014-FONDEPES  
Contrato : 082-2014-FONDEPES/OGA  
Contratista : CONSORCIO SAN JOSE

REFERENCIA : CARTA N°054-SUPER-SJOSE-2019

FECHA : Lima, **16 MAY 2019**



Tengo a bien dirigirme a usted, para remitir adjunto al presente la Valorización N°14 DEL ADICIONAL N° 08 - MES DE ABRIL. de la obra señalada en el asunto del rubro, correspondiente a los trabajos efectuados al 30 de Abril del 2019 por la Empresa CONSORCIO SAN JOSE la misma que ha sido revisada por el Supervisor de obra ING. CARLOS HUMBERTO MENDOZA PICOAGA

Con la conformidad del Coordinador del Área de Obras, Equipamiento y Mantenimiento de la Dirección General de Inversión Pesquera Artesanal y Acuícola de FONDEPES, mediante INFORME N° 056-2019-FONDEPES/DIGENIPAA/AOEM/VHL, se solicita se sirva disponer a quien corresponda, se efectúe el trámite de pago de la indicada valorización, en lo que respecta a deducciones por cualquier tipo de penalidades ésta se aplicará en la liquidación del contrato.

Respectuosamente,



**ING. JUAN MANUEL ALPISTE CARO**  
DIRECTOR (e) GENERAL DE INVERSIÓN PESQUERA  
ARTESANAL Y ACUÍCOLA

Victor H.



PERÚ

Ministerio  
de la Producción

**FONDEPES**  
Fondo Nacional de Desarrollo Pesquero

"Decenio de la Igualdad de Oportunidades para Mujeres y Hombres"

"Año de la lucha contra la corrupción y la Impunidad"

## CONFORMIDAD DE GASTO

Conste por la presente que el Director General de Inversión Pesquera Artesanal y Acuícola al suscribir la presente acta, da su conformidad para realizar el Pago por el concepto de la VALORIZACION N° 14 DEL ADICIONAL N° 08 - MES DE ABRIL. por la suma de S/.00 ( Cero Con 00/100 Soles) a favor del CONSORCIO SAN JOSE encargado de la ejecución de la Obra "Construcción de Infraestructura Pesquera para Consumo Humano Directo de San José, Distrito de San José, Provincia de Lambayeque, Región Lambayeque", según contrato N°082-2014-FONDEPES/OGA.



**ING. JUAN MANUEL ALPISTE CARO**  
DIRECTOR (e) GENERAL DE INVERSIÓN PESQUERA  
ARTESANAL Y ACUÍCOLA



PERU Ministerio de la Producción



"Decenio de la Igualdad de Oportunidades para Mujeres y Hombres"  
"Año de la lucha contra la corrupción y la impunidad"



04890948

Usuario: usuario\_digenipaa3  
Fecha: 15/05/2019  
Hora: 10:07



### CARGO 00264-2019-FONDEPES/MML

A: DIRECCION GENERAL INVERSION PESQUERA ARTESANAL Y ACUICOLA  
Asunto: CARTA N° 054-SUPER.SJOSE-2019  
REMITE VALORIZACIÓN N° 14 DEL ADICIONAL N° 08 MES DE ABRIL 2019 REF: CONSTRUCCIÓN DE INFRAESTRUCTURA PESQUERA PARA CONSUMO HUMANO DIRECTO DE LAMBAYEQUE

Referencia:

Fecha: 15/05/2019

Observación: SE DERIVA EL PRESENTE INFORME N°56-2019-FONDEPES-DIGENIPAA-AOEM-VHL DE FECHA 13.05.19 PARA CONTINUAR TRAMITE CORRESPONDIENTE DEL DPA SAN JOSE POR LA VALORIZACION 14 ADICIONAL 8 DEL MES DE ABRIL 2019. CONTRATO 82-2014. CONTRATISTA CONSORCIO SAN JOSE. COORDINADOR ING. VICTOR HUAMAN LANDA.

Atentamente,

MORGAN LEON MAGALI

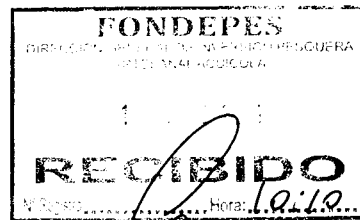



PERU Ministerio de la Producción



"Decenio de la Igualdad de Oportunidades para Mujeres y Hombres"  
"Año de la lucha contra la corrupción y la impunidad"



04891059

Usuario: nancyfu  
Fecha: 15/05/2019  
Hora: 11:43



### CARGO 00252-2019-FONDEPES/DIGENIPAA

A: AREA DE OBRAS, EQUIPAMIENTO Y MANTENIMIENTO

Asunto: CARTA N° 054-SUPER.SJOSE-2019  
REMITE VALORIZACIÓN N° 14 DEL ADICIONAL N° 08 MES DE ABRIL 2019 REF: CONSTRUCCIÓN DE INFRAESTRUCTURA PESQUERA PARA CONSUMO HUMANO DIRECTO DE LAMBAYEQUE

Referencia:

Fecha: 15/05/2019

Observación: IDEM CARGO 249-DIGENIPAA

Atentamente,



DIRECCION GENERAL INVERSIÓN PESQUERA  
ARTESANAL Y ACUICOLA

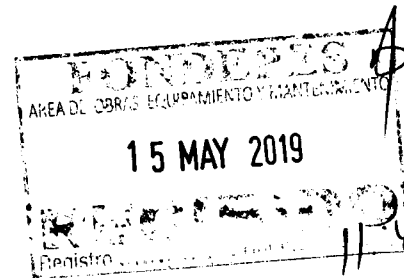





"Decenio de la Igualdad de Oportunidades para Mujeres y Hombres"  
"Año de la lucha contra la corrupción y la impunidad"



04891260

Usuario: **pruiz**  
Fecha: **15/05/2019**  
Hora: **14:57**



### CARGO 01414-2019-FONDEPES/AOEM

**A:** DIRECCION GENERAL INVERSION PESQUERA ARTESANAL Y ACUICOLA  
**Asunto:** CARTA N° 054-SUPER.SJOSE-2019  
REMITE VALORIZACIÓN N° 14 DEL ADICIONAL N° 08 MES DE ABRIL 2019 REF: CONSTRUCCIÓN DE INFRAESTRUCTURA PESQUERA PARA CONSUMO HUMANO DIRECTO DE LAMBAYEQUE  
**Referencia:** CARGO 00252-2019-FONDEPES/DIGENIPAA  
**Fecha:** 15/05/2019  
**Observación:** SE CORRIGIÓ EL DOCUMENTO



**AREA DE OBRAS, EQUIPAMIENTO Y MANTENIMIENTO**

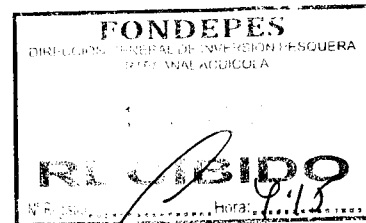



"Decenio de la Igualdad de Oportunidades para Mujeres y Hombres"  
"Año de la lucha contra la corrupción y la Impunidad"

**INFORME N° 056-2019-FONDEPES/DIGENIPAA/AOEM/VHL**

**A :** ING. LUIS ALBERTO BARBIERI QUINO  
Director General de Inversión Pesquera Artesanal y Acuícola

**ASUNTO :** **VALORIZACIÓN DE OBRA N°14 DEL ADICIONAL N° 08 - MES DE ABRIL.**  
Obra : "Construcción de Infraestructura Pesquera para Consumo Humano Directo de San José, Distrito de San José, Provincia de Lambayeque, Región Lambayeque"  
Ubicación : San José - Lambayeque - Lambayeque  
Proceso : Adjudicación de Menor Cuantía N°38-2014-FONDEPES  
Contrato : 082-2014-FONDEPES/OGA  
Contratista : CONSORCIO SAN JOSE

**REFERENCIA :** CARTA N°054-SUPER-SJOSE-2019

**FECHA :** Lima,

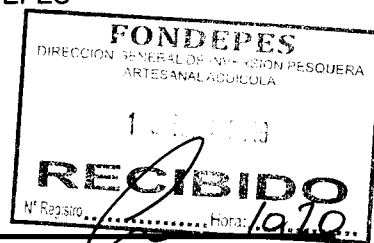

Tengo el agrado de dirigirme a usted, en atención al documento de la referencia, mediante el cual la Supervisión de obra, ING. CARLOS H. MENDOZA PICOAGA ha evaluado y dado su conformidad de la VALORIZACIÓN N°14 - ADICIONAL N°08 - ABRIL DE 2019, correspondiente a la obra mencionada en el asunto del rubro.

Luego de efectuar la revisión de los cálculos, los mismos que fueron elaborados por el Supervisor de obra y el Contratista, se obtuvo como resultado lo siguiente:

<b>A. VALORIZACION N°14 DEL ADICIONAL N° 08 - MES DE ABRIL.</b>	<b>S/.</b>	<b>0.00</b>
Estructuras en Tierra	-	-
Arquitectura	-	-
Ins. Eléctricas	-	-
Ins. Sanitarias	-	-
Mitigación Ambiental	-	-
Equipamiento	-	-
Obras de Mar	-	-
Pavimentación Exterior	-	-
Inst. de Media Tensión	-	-
Seguridad y Salud	-	-
<b>B. GASTOS GENERALES Y UTILIDADES</b>	<b>S/.</b>	<b>0.00</b>
Gastos Generales	8.25%	-
Utilidades	8.00%	-
<b>C. AMORTIZACIONES</b>	<b>S/.</b>	<b>0.00</b>
Adelanto Directo	-	-
<b>DEDUCCION QUE NO CORRESPONDE</b>	-	-
<b>D. REAJUSTES</b>	<b>S/.</b>	<b>0.00</b>
Total de reajustes (*)	-	-
<b>E. SUB TOTAL VALORIZACION</b>	<b>S/.</b>	<b>-</b>
Total Valorizado (A-C+D)	-	-
I.G.V. (18%)	-	-
<b>F. TOTAL A FACTURAR VALORIZACION N°14 DEL ADICIONAL N° 08 -</b>	<b>S/.</b>	<b>0.00</b>

Son: Cero Con 00/100 Soles





“Decenio de la Igualdad de Oportunidades para Mujeres y Hombres”  
“Año de la Lucha contra la Corrupción y la Impunidad”

**1.- ANALISIS:**

Continuación se adjunta u cuadro donde se incluyen los datos más representativos de la obra y las fechas en que se entregó la documentación, demostrando el cumplimiento según el Reglamento de Contrataciones del Estado.

Obra	:	Construcción de Infraestructura Pesquera para Consumo Humano Directo de San José, Distrito de San José, Provincia de Lambayeque, Región Lambayeque.
Entidad Licitante	:	FONDEPES
Proceso de convocatoria	:	Adjudicación de Menor Cuantía N° 38-2014-FONDEPES derivada de la Licitación Pública N° 004-2014-FONDEPES
Fecha del Presupuesto Base	:	01 de junio del 2014
Contrato de Obra	:	CONTRATO N° 082-2014- FONDEPES/OGA
Valor Referencial	:	S/. 33'504,650.56 incluye IGV
Presupuesto Contratado	:	S/. 32'457,630.22 incluye IGV
Sistema de contratación	:	Precios unitarios
Adelanto Directo	:	S/. 6'491,526.04 incluye IGV
Adelanto para Materiales	:	S/. no solicitado
Contratista	:	Consortio San José
Residente de Obra	:	Ing. Carlos Enrique Quiroz Cisneros
Plazo Contractual	:	540 días calendario
Fecha de Entrega de Terreno	:	14 de enero del 2015
Inicio del Plazo Contractual	:	15 de enero del 2015
Fin del Plazo Programado	:	09 de julio del 2016

**AMPLIACIONES DE PLAZO**

Ampliación de Plazo N° 01	:	29 días calendario
Ampliación de Plazo N° 02	:	Denegada
Ampliación de Plazo N° 03	:	Denegada
Ampliación de Plazo N° 04	:	32 días calendario
Ampliación de Plazo N° 05	:	32 días calendario
Ampliación de Plazo N° 06	:	12 días calendario
Ampliación de Plazo N° 07	:	Denegada
Ampliación de Plazo N° 08	:	Denegada
Ampliación de Plazo N° 09	:	32 días calendario
Ampliación de Plazo N° 10	:	30 días calendario
Ampliación de Plazo N° 11	:	08 días calendario
Ampliación de Plazo N° 12	:	08 días calendario
Ampliación de Plazo N° 13	:	48 días calendario
Ampliación de Plazo N° 14	:	11 días calendario
Ampliación de Plazo N° 15	:	53 días calendario
Ampliación de Plazo N° 16	:	60 días calendario
Ampliación de Plazo N° 17	:	60 días calendario
Ampliación de Plazo N° 18	:	60 días calendario
Ampliación de Plazo N° 19	:	60 días calendario
Ampliación de Plazo N° 20	:	38 días calendario
Ampliación de Plazo N° 21	:	30 días calendario
Ampliación de Plazo N° 22	:	15 días calendario
Ampliación de Plazo N° 23	:	202 días calendario
Ampliación de Plazo N° 24	:	60 días calendario
Ampliación de Plazo N° 25	:	30 días calendario
Ampliación de Plazo N° 26	:	Denegada
Ampliación de Plazo N° 27	:	35 días calendario
Ampliación de Plazo N° 28	:	102 días calendario
Nuevo fin de plazo ampliado	:	21 de mayo de 2019





“Decenio de la Igualdad de Oportunidades para Mujeres y Hombres”  
“Año de la Lucha contra la Corrupción y la Impunidad”

**ADICIONALES Y DEDUCTIVOS VINCULANTES:**

Adicional N° 01	:	326,464.23
Adicional N° 02	:	449,232.12
Deductivo Vinculado N° 01:	:	450,814.30
Adicional N° 03	:	86,170.63
Adicional N° 04	:	579,080.87
Deductivo Vinculado N°02	:	-446.29
Adicional N° 05	:	446,667.85
Deductivo Vinculado N°03	:	-152,971.09
Adicional N° 06	:	1,377,727.34
Deductivo Vinculado N°04	:	-242,094.96
Adicional N° 07	:	1'532,420.43
Deductivo Vinculado N°05	:	620,840.66
Adicional N° 08	:	960,977.20
Deductivo Vinculado N°06	:	479,845.97
Adicional N° 09	:	787,405.98
Deductivo Vinculante N° 07	:	-492,348.16
Adicional N° 10	:	429,550.09
Deductivo Vinculante N° 08	:	-186,912.30
Adicional N° 11	:	507,464.86
Adicional N° 12	:	721,493.57
Deductivo Vinculante N° 09	:	-1'085,870.92

**REDUCCIONES DE OBRA**

Reducción de Obra N° 01	:	2'065,875.97
Reducción de Obra N° 02	:	11,230.40
Reducción de Obra N° 03	:	418,002.69
Reducción de Obra N° 04	:	479,845.97
Reducción de Obra N° 05	:	1'054,073.06
Fecha Término Contrato Vigente	:	07-febrero-2019

El suscrito, al haberse comprobado que el contratista ha cumplido con entregar lo indicado en los Términos de Referencia y en los plazos previstos, considera procedente el pago de la **VALORIZACIÓN DE OBRA N°14 DEL ADICIONAL N°08 - MES DE ABRIL**. por tal razón se recomienda continuar con el respectivo trámite de pago, aclarando que el contratista Consorcio San José tiene ampliado las garantías que corresponden según el artículo 207° del RLCE. En lo que respecta a deducciones por cualquier concepto y otras penalidades se efectuarán en la liquidación de obra.

Es todo lo que cumpla en informar a usted,

Atentamente,

ING. VICTOR R. HUAMAN LANDA  
CIP N° 60004

La Coordinadora del Área de Obras, Equipamiento y Mantenimiento que suscribe, hace suyo en todas sus partes el presente documento.

**FONDEPES**

Ing° Badur Huamán Cornejo  
COORDINADORA DE OBRAS, EQUIPAMIENTO  
Y MANTENIMIENTO

Fecha: 07/05/19

MEMORANDO INTERNO N° 1792 -201 -FONDEPES/DIGENIPAA/AOEM

Asunto : Hemo Interno 823P-2019 digenipaa

Referencia : \_\_\_\_\_ Registro: \_\_\_\_\_

Destino	Indicación	Destino	Indicación

Observaciones: Ing. Víctor Huaman

Atentamente,

Recibido  
07/05/19  
WAF 11:23 am



Indicaciones:

- 01. Autorizado/ Aprobado
- 02. Calificar/ Evaluar
- 03. Informe
- 04. Proyectar resolución
- 05. Atención/ Tramitación
- 06. Conocimiento y fines
- 07. Notificar al interesado
- 08. Reformular
- 09. Ayuda memoria
- 10. Coordinar
- 11. Opinión/ Recomend
- 12. Consolidar
- 13. Aclarar redacción
- 14. Implementar/ Ejecut
- 15. Preparar respuesta
- 16. Visación
- 17. Agregar a anteced
- 18. Archivo
- 19. Ampliar
- 20. Seguimiento



Fecha: 06/05/19

MEMORÁNDUM INTERNO N° 3239 - 201 - FONDEPES/ DIGENIPAA

Asunto : Carta N° 54-Super-SJose/2019

Referencia : \_\_\_\_\_ Registro : 4318

Destino	Indicación	Destino	Indicación
JEFATURA		DIGECADETA	
SG		OGA	
OCI		OGAJ	
DIGEPROFIN		OGPP	
DIGECADEPA		OTROS	<u>AOE</u>
Observaciones: _____			
_____			
_____			
_____			

Stamp: AREA DE OBRAS EQUIPAMIENTO Y MANTENIMIENTO  
06 MAY 2019  
Registro: OGPP

Atentamente

**Indicaciones:**

- 01. Autorizado/Aprobado
- 02. Calificar/Evaluar
- 03. Informe
- 04. Proyectar
- 05. Atención/Tramitación
- 06. Conocimiento y fines
- 07. Notificar al interesado
- 08. Reformular
- 09. Ayuda memoria
- 10. Coordinar
- 11. Opinión/Recomendación
- 12. Consoliar
- 13. Aclarar redacción
- 14. Implementar/Ejecutar
- 15. Preparar respuesta
- 16. Visación
- 17. Agregar a sus antecedentes
- 18. Archivo
- 19. Ampliar
- 20. Seguimiento

**CARLOS HUMBERTO MENDOZA PICOAGA**  
INGENIERO CONSULTOR C9175

Lima, 06 de MAYO de 2019

Carta N°054-SUPER-SJOSE-2019

Señores.-  
**FONDO NACIONAL DE DESARROLLO PESQUERO – FONDEPES**  
Av. Petit Thouars 115, Cercado de Lima

Atención : **ING. LUIS ALBERTO BARBIERI QUINO**  
**DIRECTOR GENERAL DE INVERSIÓN PESQUERA ARTESANAL Y ACUÍCOLA**

Lima, 06 de MAYO de 2019

**Carta N°054-SUPER-SJOSE-2019**

Señores.-

**FONDO NACIONAL DE DESARROLLO PESQUERO – FONDEPES**

Av. Petit Thouars 115, Cercado de Lima

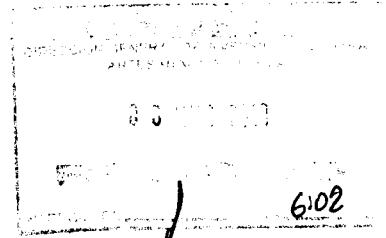

Atención : **ING. LUIS ALBERTO BARBIERI QUINO**  
**DIRECTOR GENERAL DE INVERSIÓN PESQUERA ARTESANAL Y**  
**ACUÍCOLA**

Asunto : **VALORIZACION N°14 DEL ADICIONAL N°08- MES DE ABRIL 2019** de la obra: "Construcción de Infraestructura Pesquera para consumo Humano Directo de San José Provincia de Lambayeque, Región Lambayeque"

Referencia : a) **CARTA N°039-2019-CSJ/CO**  
b) **Contrato N° 013-2016-FONDEPES/OGA.**  
Contratación del servicio de Consultoría para el saldo de la supervisión de la obra: "Construcción de Infraestructura Pesquera para consumo Humano Directo de San José Provincia de Lambayeque, Región Lambayeque"

De nuestra consideración:

La presente tiene por objeto dirigirme a usted, con la finalidad de presentar los documentos correspondientes a la **VALORIZACION N°14 DEL ADICIONAL N°08- MES DE ABRIL 2019** referido a la ejecución de la obra "**Construcción de infraestructura pesquera para consumo humano directo de San José, distrito de San José, Provincia de Lambayeque, Región Lambayeque Código SNIP N° 65958.**"

La valorización se ha procesado en conformidad con lo establecido en el Artículo 166° del RLCE, por lo que solicitamos a usted tramitar la documentación respectiva para, los fines consiguientes.

Sin otro en particular, quedamos de Ud.

  
**MENDOZA PICOAGA CARLOS HUMBERTO**  
RUC: 10106595807

Adjunto:  
01 original y 02 copias

FONDO NACIONAL DE DESARROLLO PESQUERO	
	
2871030	
N° DOC:	00004318-2019
CLAVE:	3623
USUARIO:	usuario_alog69
FECHA Y HORA:	06/05/2019 17:55:43
TELEFONO:	2097700
www.fondepes.gob.pe	

## FONDO NACIONAL DE DESARROLLO PESQUERO - FONDEPES

Proyecto "CONSTRUCCIÓN DE LA INFRAESTRUCTURA PESQUERA PARA CONSUMO HUMANO DIRECTO DE SAN JOSÉ, DISTRITO DE SAN JOSÉ, PROVINCIA DE LAMBAYEQUE, REGION LAMBAYEQUE"

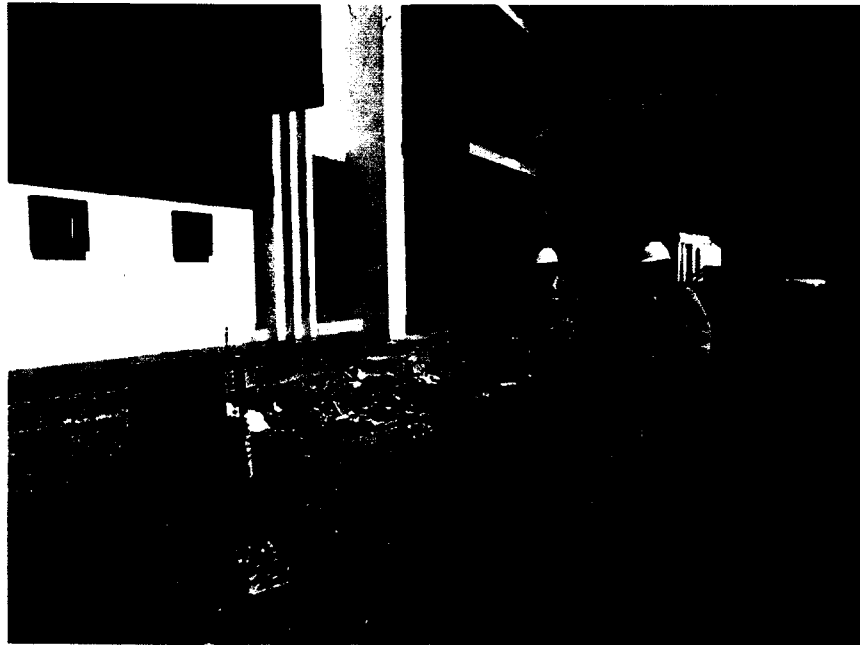

### VALORIZACION N°14 DE OBRA DEL ADICIONAL N°08 – ABRIL 2019

CONTRATISTA: CONSORCIO SAN JOSE

SUPERVISION: ING. CARLOS H. MENDOZA PICOAGA

**ABRIL 2019**

MENDOZA PICOAGA CARLOS HUMBERTO  
RUC: 10106595807

CONSULTOR: ING. CARLOS HUMBERTO  
MENDOZA PICOAGA

ISAIAS JORGE ALVA ESPINOZA  
INGENIERO CIVIL  
Reg. CIP N° 10717

JEFE DE SUPERVISION: ING. ISAIAS JORGE  
ALVA ESPINOZA



# GENERALIDADES

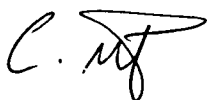

MENDOZA PICOAGA CARLOS HUMBERTO  
RUC: 10106595807

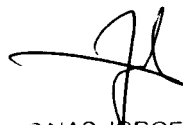

SAIAS JORGE ALVA ESPINOZA  
INGENIERO CIVIL  
Reg. CIP N° 10717

**a) CONTENIDO**

**GENERALIDADES**

- a) Índice o contenido
- b) Antecedente
- c) Datos generales de la obra

**CONTROL DE AVANCE DE OBRA**

- a). Descripción
- b) Avance físico de obra
- c) Cronograma de Avance De Obra y comentario específico

**CONTROL DE OBRA**

- a) Control de Campo
- b) Descripción de las ocurrencias técnicas realizadas en obra
- c) Control de calidad de Materiales y Pruebas de Ensayos
- d) Pruebas de Calidad de agregados
- e) Diseño de Mezclas para los diferentes tipos de concreto
- f) Pruebas de Compactaciones o densidad de campo
- g) Pruebas hidráulicas en redes de desagüe, redes de agua, pruebas eléctricas, verificación de cumplimiento de especificaciones de electrobombas, limpieza y desinfección de cisternas, correcto funcionamiento de aparatos sanitarios, eléctricos, electrobombas y otros.
- h) Recursos Utilizados durante el mes
- i) Control de Supervisión en la Prevención de Riesgos (seguridad) y Control y supervisión ambiental informe de las actividades de supervisión ambiental realizadas durante el mes

**CONTROL ECONOMICO DE OBRA**

- a) Control de Valorizaciones
- b) Control de Adicionales de Obra y/o Deductivos
- c) Control de Vigencia de Cartas Fianzas

**CAMBIOS Y O MODIFICACIONES AL PROYECTO ORIGINAL**

- a) Sustento Técnico y base Legal
- b) Planos y/o Esquemas

**RECOMENDACIONES Y CONCLUSIONES**

- a) Recomendaciones y Conclusiones de EL SUPERVISOR

**PANEL FOTOGRAFICO**

**COPIA DEL CUADERNO DE OBRA**

MENDOZA PICOAGA CARLOS HUMBERTO  
RUC: 10106595807

CONSULTOR: ING. CARLOS HUMBERTO  
MENDOZA PICOAGA

ISAIAS JORGE ALVA ESPINOZA,  
INGENIERO CIVIL  
Reg. CIP N° 10717

JEFE DE SUPERVISION: ING. ISAIAS JORGE  
ALVA ESPINOZA

**b) ANTECEDENTES**

El presente Proyecto "CONSTRUCCIÓN DE LA INFRESTRUCTURA PESQUERA PARA CONSUMO HUMANO DIRECTO DE SAN JOSÉ, DISTRITO DE SAN JOSÉ, PROVINCIA DE LAMBAYEQUE, REGION LAMBAYEQUE "; inscrito en el Banco de Proyectos del Ministerio de Economía y Finanzas con el Código N° 65958; es un proyecto de carácter social porque a través de la nueva infraestructura de este desembarcadero se podrá brindar productos hidrobiológicos de calidad a la población cumpliendo con la Norma Sanitaria D.S. 040-2001-PE, con la finalidad de crear y promover las capacidades y habilidades para coadyuvar al desarrollo sostenido e integral de la actividad pesquera artesanal.

Así mismo, este proyecto se encuentra enmarcado en los lineamientos de Política Sectorial del Ministerio de la Producción principalmente dentro de los ejes estratégicos de la actividad pesquera, así como dentro de los planteamientos del Plan de Desarrollo concertado de la Región Lambayeque.

FONDEPES, ha convocado mediante la Modalidad de Concurso al Proceso de CP N° 001-2016-FONDEPES - Consultoría para Saldo de Supervisión, las misma que fue otorgada al Consultor Ing. **Carlos Humberto Mendoza Picoaga**, quien designo a su vez como Jefe de Supervisión al Ing. Miguel Eduardo Carranza Haro.

A requerimiento de la Entidad, solicitaron al Consultor el cambio de Jefe de Supervisión, aprobándose el nombramiento como nuevo Jefe de Supervisión al Ing. Isaias Jorge Alva Espinoza con CIP 10717, a partir del 07-10-2016

MEMORIA DESCRIPTIVA

NOMBRE DEL PROYECTO

"CONSTRUCCION DE INFRAESTRUCTURA PESQUERA PARA CONSUMO HUMANO DIRECTO DE SAN JOSÉ, DISTRITO DE SAN JOSÉ PROVINCIA DE LAMBAYEQUE, REGIÓN LAMBAYEQUE"

DATOS GENERALES

Razón Social : Fondo Nacional de Desarrollo Pesquero FONDEPES.  
 Domicilio Legal : Av. Petit Thouars N° 115 – 119 Lima  
 RUC : 20137921601  
 Teléfono : 7068500

UBICACIÓN DEL PROYECTO

El D.P.A de San José, El terreno propuesto para la construcción del DPA San José, se encuentra ubicado en la Provincia de Lambayeque, aproximadamente entre las coordenadas geográficas 6° 47' 54" latitud Sur y 79° 59' 30" longitud Oeste, aproximadamente a 600 m. al norte de las actuales instalaciones del Terminal Pesquero Municipal, en un área aproximada de 7,610.00 m2

3.1.1 UBICACIÓN POLITICA

Región : Lambayeque  
 Provincia : Lambayeque  
 Distrito : San José  
 Localidad : San José

3.1.2 LIMITES

Por el Norte : con el Distrito de Lambayeque  
 Por el Sur : con el distrito de Pimentel  
 Por el Este : con el Distrito de Lambayeque y Chiclayo  
 Por el Oeste : con el Océano Pacifico

ISAIAS JORGE ALVA ESPINOZA  
INGENIERO CIVIL  
Reg. CIP N° 10717

CONSULTOR: ING. CARLOS HUMBERTO MENDOZA PICOAGA

JEFE DE SUPERVISION: ING. ISAIAS JORGE ALVA ESPINOZA

Ilustración 1: Ubicación

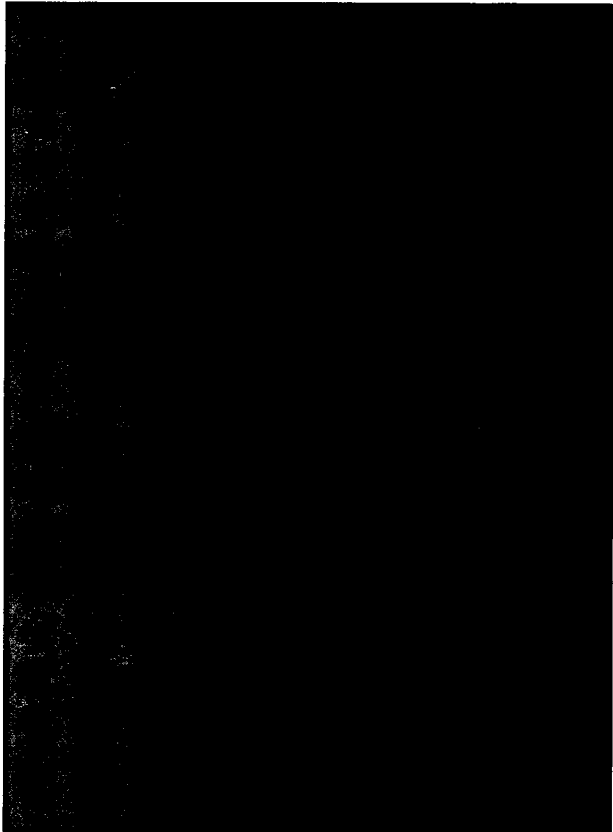
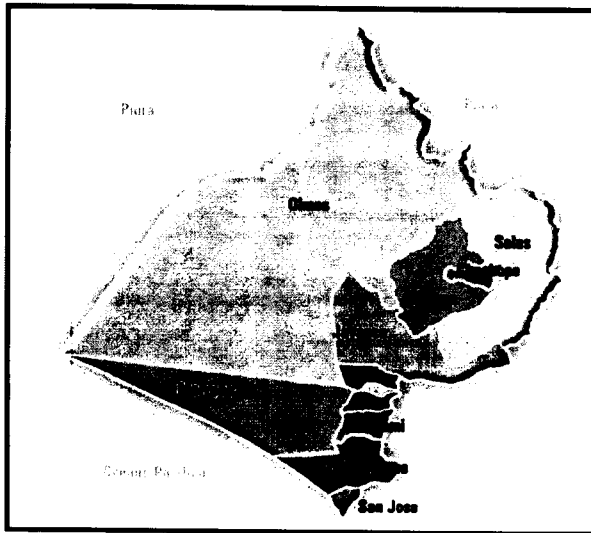

MENDOZA PICOAGA CARLOS HUMBERTO  
 RUC: 10106595807

CONSULTOR: ING. CARLOS HUMBERTO  
 MENDOZA PICOAGA

ISAIAS JORGE ALVA ESPINOZA  
 INGENIERO CIVIL  
 Reg. CIP N° 10717

JEFE DE SUPERVISION: ING. ISAIAS JORGE  
 ALVA ESPINOZA

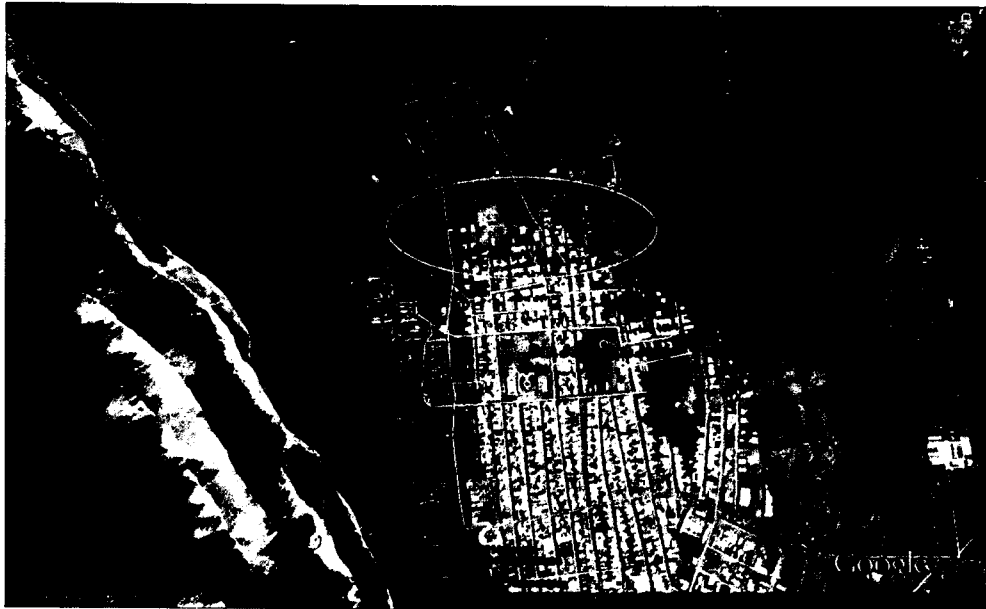

PERU

Ministerio  
de la ProducciónFondo Nacional de  
Desarrollo PesqueroCONCURSO PÚBLICO N°0001-  
2016-FONDEPESCONTRATO N°013-2016-  
FONDEPES

Elaboración: Equipo Consultor

### OBJETIVO DEL PROYECTO

El proyecto busca como objetivo "Suficiente acceso a Recursos hidrobiológicos de Calidad que cumplan con la Norma Sanitaria para las Actividades Pesqueras y Acuícolas (DS N° 040-2001-PE) en la Caleta de San José, Santa Rosa y Pimentel"

### CARACTERÍSTICAS DE LA LOCALIDAD

#### ACCESO

Por tierra se accede directamente a través de la carretera Panamericana Norte, a la altura del Km. 765, se toma un desvío de 11 km. de la ciudad de Chiclayo hacia la izquierda con dirección al mar, cuyo recorrido es a través de una vía asfaltada en regular estado de conservación hasta llegar al poblado de San José y de allí se prosigue un corto recorrido de 150 m. hasta llegar al Desembarcadero Pesquero Artesanal de San José.

#### DE LA TOPOGRAFIA

La topografía del terreno donde se ubicará el DPA San José es plana, presenta ligeras pendientes hacia el mar, siendo el suelo de constitución arenosa.

Para la ejecución de las obras en tierra: "Construcción De Infraestructura Pesquera Para Consumo Humano Directo De San José, Distrito De San José Provincia De Lambayeque, Región Lambayeque", se hace imprescindible construir un terraplén elevado, así como la vía de acceso que empalme con la vía existente en la población de San José.

### CLIMATOLOGÍA Y METEOROLOGÍA

El clima es uno de los factores ecológicos que más influye sobre el suelo, la flora y la fauna, logrando condicionar en la mayoría de las veces las adaptaciones de estos componentes a su ambiente, así como caracterizar ecológicamente las zonas en función a la temperatura y humedad; incluso influye sobre el tipo de actividades antrópicas se deben realizar en una región. Por ello, estudiar el clima dentro del enclave del proyecto no se fundamenta en la posibilidad de que éste sea afectado directa o indirectamente por la realización o puesta en marcha del mismo, sino sobre el hecho de que el conocimiento de sus principales características da una idea de los procesos ecológicos que pueden acontecer en la zona.

CONSULTOR: ING. CARLOS HUMBERTO  
MENDOZA PICOAGA

JEFE DE SUPERVISION: ING. ISAIAS JORGE  
ALVA ESPINOZA

ISAIAS JORGE ALVA ESPINOZA  
INGENIERO CIVIL  
Reg. CIP N° 10717



PERU

Ministerio  
de la ProducciónFondo Nacional de  
Desarrollo PesqueroCONCURSO PÚBLICO N°0001-  
2018-FONDEPESCONTRATO N°013-2018-  
FONDEPES

Según el Mapa Climático del Perú establecido por R. Schroeder (1969), el clima que se encuentra en el área de influencia del proyecto es el CLIMA DE DESIERTO (BW), que corresponde a un clima sin lluvias (por lo regular), salvo en algunos eventos como la presencia del Fenómeno del Niño (el cual trae consigo lluvias que en ocasiones puede producir inundaciones llegando a generar grandes pérdidas económicas). De igual modo, el Servicio Nacional de Meteorología e Hidrología (SENAMHI) a través de su Laboratorio de Información Geográfica, describe hasta seis tipos de climas en toda la región Lambayeque, correspondiéndole a la zona del proyecto: Clima árido; deficiente de lluvias todo el año; semicálido y húmedo con codificación: E(d) B'1 H3. (Ver Figura 4.2.)

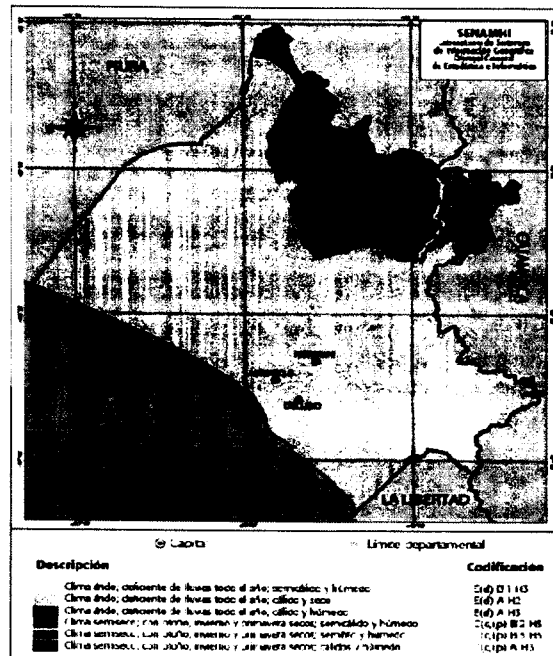

**Figura 4.2. Clasificación Climática de la Región Lambayeque, según el Laboratorio de Sistemas de Información Geográfica del Servicio Nacional de Meteorología e Hidrología (SENAMHI).**

Estas clasificaciones se encuentran acorde a la clasificación ambiental por eco regiones propuesta por A. Brack para el Perú, situando a gran parte de la zona occidental de la Región Lambayeque, en la eco región

DESIERTO COSTERO.

Sismicidad

El área del proyecto, según el Mapa de Zonificación Sísmica propuesto en la Norma de Diseño Sismo resistente E 030 del Reglamento Nacional de Construcciones (1997) y el Mapa de distribución de máximas intensidades sísmicas observadas en el Perú elaborado por el instituto Geofísico del Perú, el Proyecto se encuentra dentro de la zona de sismicidad alta (zona 3) existiendo la posibilidad de que ocurran sismos de intensidades II y IV en la escala de Mercalli Modificada, según Ramírez, (2006).

  
MENDOZA PICOAGA CARLOS HUMBERTO  
RUC: 10106595807

CONSULTOR: ING. CARLOS HUMBERTO  
MENDOZA PICOAGA

  
ISAIAS JORGE ALVA ESPINOZA  
INGENIERO CIVIL  
Reg. CIP N° 10717

JEFE DE SUPERVISION: ING. ISAIAS JORGE  
ALVA ESPINOZA



**Figura 4.5. Mapa de Zonificación Sísmica de acuerdo a la Norma Técnica de Edificaciones E 030.**

Basándose en el Reglamento Nacional de Construcciones vigente, la zonificación correspondiente a la Provincia de Chiclayo, es una zona con sismicidad activa del presente siglo, con sismos superficiales 20 Km asociados con fallamiento superficial.

De acuerdo al mapa de Regionalización Sísmica del Perú mediante intensidades, preparado por el Instituto Geofísico del Perú en 1975, la zona se halla con sismicidad alta (zona 3), donde se puede esperar sismos con intensidades entre IX y más en la escala de Mercalli modificada.

**TIEMPO DE EJECUCION**

El tiempo para ejecutar la Obra será de 540 (Quinientos cuarenta) días calendarios.

**PRESUPUESTO DE OBRA**

El presupuesto general referencial de obra asciende a S/. 33,332,309.32 (Treinta y tres millones trescientos treinta y dos mil trescientos nueve con 32/100 Nuevos Soles).

OBRAS EN TIERRA-ESTRUCTURAS	3'612,743.16
OBRAS EN TIERRA-ARQUITECTURA	1'120,703.82
OBRAS EN TIERRA-INSTALACIONES ELECTRICAS	561,306.56
OBRAS EN TIERRA-INSTALACIONES SANITARIAS	1'115,124.70
MITIGACION AMBIENTAL	40,810.13
EQUIPAMIENTO	1'442,745.40

CONSULTOR: ING. CARLOS HUMBERTO  
MENDOZA PICOAGA  
MENDOZA PICOAGA CARLOS HUMBERTO  
RUC: 10106595807

JEFE DE SUPERVISION: ING. ISAIAS JORGE  
ALVA ESPINOZA  
ISAIAS JORGE ALVA ESPINOZA  
INGENIERO CIVIL  
Reg. CIP N° 10717

OBRAS EN MAR	14'986,247.01
PAVIMENTACION EXTERIOR	493,973.42
INSTALACIONES ELECTRICAS DE MEDIA TENSION	149,611.46
SEGURIDAD Y SALUD	16,500.80
	=====
TOTAL PRESUPUESTO COSTO DIRECTO	
OBRAS CIVILES	23'539,766.46
Gastos generales (10%)	2'353,976.65
Utilidades (10%)	2'353,976.65
	=====
Sub total	28'247,719.76
IGV (18%)	5'084,589.56
	=====
Total de presupuesto	33'332,309.32

**PRESUPUESTO CONTRATADO.-**

01	<u>SUB-PRESUPUESTO01 ESTRUCTURAS</u>	4,376,782.02
02	<u>SUB-PRESUPUESTO02 ARQUITECTURA</u>	1,302,818.20
03	<u>SUB-PRESUPUESTO03 INSTALACIONES ELECTRICAS</u>	662,518.87
04	<u>SUB-PRESUPUESTO04 INSTALACIONES SANTARIAS</u>	1,260,862.15
05	<u>SUB-PRESUPUESTO05 MITIGACION AMBIENTAL</u>	47,441.76
06	<u>SUB-PRESUPUESTO06 EQUIPAMIENTO</u>	1,677,191.53
07	<u>SUB-PRESUPUESTO07 OBRAS EN MAR</u>	17,421,512.15
08	<u>SUB-PRESUPUESTO08 PAVIMENTACION EXTERIOR</u>	574,244.10
09	<u>SUB-PRESUPUESTO09 INSTALACIONES ELECTRICAS DE MEDIA TENSION</u>	173,923.33
10	<u>SUB-PRESUPUESTO10 SEGURIDAD Y SALUD</u>	19,182.18

TOTAL SIN IGV (S.)	27,506,486.28
IGV (18%)	4,951,163.900
TOTAL PRESUPUESTO	32,457,630.22

**MODALIDAD DE EJECUCION**

El proyecto se ejecutara mediante la modalidad de Contrata, A Precios Unitarios

**VALIDEZ DE ESPECIFICACIONES, PLANOS Y METRADOS BÁSICOS**

En los presupuestos, se tendrá en cuenta que la presente memoria descriptiva, se complementan con los planos respectivos y con los metrados básicos en forma tal que las obras deben ser ejecutadas totalmente. En caso de divergencia de interpretación, los planos tienen prioridad sobre el presupuesto y éstos tienen prioridad sobre las especificaciones y estos tienen prioridad sobre los metrados.

**DE LOS TRABAJOS QUE CONSIDERA EL PROYECTO**

**BLOQUES A EJECUTAR CONSIDERADOS EN EL PROYECTO**

ISAIAS JORGE ALVA ESPINOZA  
INGENIERO CIVIL  
Reg. CIP N° 10717

JEFE DE SUPERVISION: ING. ISAIAS JORGE ALVA ESPINOZA

CONSULTOR: ING. CARLOS HUMBERTO MENDOZA PICOAGA

MENDOZA PICOAGA CARLOS HUMBERTO  
RUC: 10106595807





PERU

Ministerio  
de la ProducciónFondo Nacional de  
Desarrollo PesqueroCONCURSO PÚBLICO N°0001-  
2016-FONDEPESCONTRATO N°013-2016-  
FONDEPES

La obra es ejecutada por el Consorcio San José, conformada por las empresas constructoras CHAVIN DE HUANTAR EIRL, CIVIS GLOBAL – SUCURSAL PERU, CORPORACION ARIS SAC Y CORPORACION R&S SAC. El proyecto integral en ejecución cuenta con las metas parciales consistentes en:

**OBRAS EN TIERRA:**

**Bloque 1.-**

Tanque Elevado Capacidad 36.22 m3

Agua Salada 21.00 m3

Agua Potable 15.22 m3

Cisterna de Agua Salada Cap.48.00 m3

Cisterna de Agua Potable Cap.33.00 m3

Cubículo de Limpieza

**Bloque 2.-**

Guardianía

Sub Estación Grupo Electrónico

Depósito de Residuos Peligrosos

Redes de Almacenes

Taller de Maestranza

Cafetería

**Bloque 3.-**

Vestidores de Hombres

Vestidores de Mujeres

Depósito de Residuos

Depósito de Limpieza

Servicios Higiénicos Hombres

Servicios Higiénicos Mujeres

Lavandería

Zona de Desinfección

**Bloque 4.-**

Zona de Tareas Previas

**Bloque 5.-**

Oficina de Control de Calidad

Pesaje de Control

Almacén de Cajas

Limpieza y Desinfección de Cajas

**Bloque 6.-**

Zona de Frio

Productor de Hielo en Bloques 20 Tn/día (02 Productores de 10 Tn/día c/u)

Cámara de Congelación de Hielo

Cámara de Refrigeración de 10 Tn (02 und)

Cuarto de Equipos de Refrigeración

Depósito de Carretas y Cubetas

CONSULTOR: ING. CARLOS HUMBERTO  
MENDOZA PICOAGA

MENDOZA PICOAGA CARLOS HUMBERTO  
RUC: 10106595807

ISAIAS JORGE ALVA ESPINOZA  
INGENIERO CIVIL  
Reg. CIP N° 10717

JEFE DE SUPERVISION: ING. ISAIAS JORGE  
ALVA ESPINOZA



PERU

Ministerio  
de la Producción

Fondo Nacional de  
Desarrollo Pesquero

CONCURSO PÚBLICO N°0001-  
2018-FONDEPES

CONTRATO N°013-2018-  
FONDEPES

Bloque 7.-

Oficina de Sindicato de Pescadores  
Secretaría  
Administración  
Salón de Usos Múltiples  
Servicios Higiénicos Públicos Hombres  
Servicios Higiénicos Públicos Mujeres

Ingresos.-

Ingreso Principal a Patio de Maniobras  
Caseta de Control  
Ingreso Secundario a Muelle  
Caseta de Control

Instalaciones e Infraestructuras.-

Tanque Séptico Doble  
Filtro Biológico  
Caseta de Emisor Submarino  
Caseta de Bombeo  
Pozo Séptico  
Trampa de Grasa  
Cámara de Rejas  
Cisterna de Agua Potable Cap. 20.00 m3  
Cercos Perimétricos  
Defensa de Protección con Enrocado a Fachada Posterior

OBRAS EN MAR:

Puente de Acceso del Muelle 950.00 MI  
02 Plataformas Bajas  
Cabezo de Muelle Espigón 50.00 MI.

UBICACIÓN, LÍMITES Y ACCESIBILIDAD DE LA ZONA:

El Desembarcadero Pesquero Artesanal San José, se encuentra ubicado en la Caleta San José (área rural), políticamente pertenece a la Región de Lambayeque, Provincia de Lambayeque, Distrito de San José, forma parte de la infraestructura de protección permanente a la capacidad productora de los pescadores de San José.

El Desembarcadero Pesquero Artesanal San José, tiene como límites:

Por el Norte : con el Distrito de Lambayeque  
Por el Sur : con el distrito de Pimentel  
Por el Este : con el Distrito de Lambayeque y Chiclayo

CONSULTOR: ING. CARLOS HUMBERTO  
MENDOZA PICOAGA

JEFE DE SUPERVISION: ING. ISAIAS JORGE  
ALVA ESPINOZA

  
ISAIAS JORGE ALVA ESPINOZA  
INGENIERO CIVIL  
Reg. CIP N° 10717



PERU

Ministerio  
de la ProducciónFondo Nacional de  
Desarrollo PesqueroCONCURSO PÚBLICO N°0001-  
2010-FONDEPESCONTRATO N°012-2010-  
FONDEPES

Por el Oeste : con el Océano Pacífico

El acceso al Desembarcadero Pesquero Artesanal San José directamente a través de la carretera Panamericana Norte, a la altura del Km. 765, se toma un desvío de 11 km. de la ciudad de Chiclayo hacia la izquierda con dirección al mar, cuyo recorrido es a través de una vía asfaltada en regular estado de conservación hasta llegar al poblado de San José y de allí se prosigue un corto recorrido de 150 m. hasta llegar al DPA de San José.

#### OBJETO

Contribuir al incremento sostenido de la producción pesquera, para promover y desarrollar una infraestructura básica y el equipamiento para el desarrollo de la pesca artesanal. Construcción de un Muelle, desembarcadero y otros tipos de desembarque para el buen funcionamiento del DPA.

Dentro de los Objetivos son los siguientes:

- Construcción de Zona de Embarque y Desembarque
- Construcción de Zona de Procesamiento Primario
- Construcción de Zona de Frío
- Construcción de Zona de Servicios Complementarios
- Construcción de Zona de Vestidores - Personal de Trabajo
- Construcción de Zona de Estacionamientos
- Construcción de Zona de Servicios y Mantenimientos
- Construcción de Zona Administrativa
- Construcción de Obras Complementarias

El proyecto busca como objetivo principal "Suficiente acceso a Recursos Hidrobiológicos de Calidad que cumplan con la Norma Sanitaria para las Actividades Pesqueras y Acuícolas (DS N° 040-2001-PE) en la Caleta de San José, Santa Rosa y Pimentel"

#### c) DATOS GENERALES DE LA OBRA

**Obra:** "Construcción de Infraestructura Pesquera para Consumo Humano Directo de San José, distrito de San José, Provincia de Lambayeque, región de Lambayeque"

**Ubicación :** San José/Lambayeque/Lambayeque

**Contratista :** Consorcio San José

**Suscripción del Contrato :** Contrato N° 082-2014-FONDEPES/OGA

**Modalidad de Ejecución :** Precios Unitarios

**Residente :** Ing. Christian Meza Trujillo

**Consultora de Supervisión :** Carlos Humberto Mendoza Picoaga

**Jefe de Supervisión :** Ing. Isaias Jorge Alva Espinoza

**Valor referencial :** s/. 33'504,650.56 (inc. igv)

**Monto contratado :** s/. 32'457,630.22 (inc. igv)

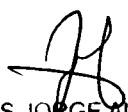
  
ISAIAS JORGE ALVA ESPINOZA  
INGENIERO CIVIL  
Reg. CIP N° 10717

CONSULTOR: ING. CARLOS HUMBERTO  
MENDOZA PICOAGA

JEFE DE SUPERVISION: ING. ISAIAS JORGE  
ALVA ESPINOZA



PERU

Ministerio  
de la ProducciónFondo Nacional de  
Desarrollo PesqueroCONCURSO PÚBLICO N°0001-  
2016-FONDEPESCONTRATO N°013-2016-  
FONDEPES

Fecha entrega de terreno : 14/01/2015  
 Plazo inicial ejecución obra : 540 días calendarios  
 Fecha de inicio del plazo : 15/01/2015  
 Fecha término plazo inicial : 09/07/2016  
 Ampliación de plazo N° 01 : 29 días calendarios  
 Nueva fecha término plazo : 07/08/2016  
 Ampliación de plazo N° 02 : 31 días calendarios  
 Nueva fecha término plazo : 07/08/2016 - denegada  
 Ampliación de plazo N° 03 : 47 días calendarios  
 Nueva fecha término plazo : 07/08/2016 - denegada  
 Ampliación de plazo N° 04 : 32 días calendarios  
 Nueva fecha término plazo : 08/09/2016  
 Ampliación de plazo N° 05 : 32 días calendarios  
 Nueva fecha término plazo : 09/10/2016  
 Ampliación de plazo N° 06 : 12 días calendarios  
 Nueva fecha término plazo : 20/10/2016  
 Ampliación de plazo N° 07 : 44 días calendarios  
 Nueva fecha término plazo : 20/10/2016 - denegada  
 Ampliación de plazo n° 08 : 74 días calendarios  
 Nueva fecha término plazo : 20/10/2016 - denegada  
 Ampliación de Plazo N°09 : 32 días calendarios  
 Nueva fecha término plazo : 21/11/2016  
 Ampliación de Plazo N°10 : 30 Días Calendario  
 Nueva Fecha de Término de Plazo: 21 de Diciembre del 2016  
 Ampliación de Plazo N°12 : 8 Días Calendario  
 Nueva Fecha de Término de Plazo : 06 de Enero del 2017  
 Ampliación de Plazo N°13 : 48 Días Calendario  
 Nueva Fecha de Término de Plazo : 23 de Febrero del 2017  
 Ampliación de Plazo N° 14: 11 Días Calendario  
 Nueva Fecha de Término de Plazo: 06 de Marzo del 2017

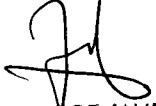
  
 ISAIAS JORGE ALVA ESPINOZA  
 INGENIERO CIVIL  
 Reg. CIP N° 10717



CONSULTOR: ING. CARLOS HUMBERTO  
 MENDOZA PICOAGA

JEFE DE SUPERVISION: ING. ISAIAS JORGE  
 ALVA ESPINOZA

Ampliación de Plazo N° 15:	53 Días Calendario
Nueva Fecha de Término de Plazo:	28 de Abril del 2017
Ampliación de Plazo N° 16:	60 Días Calendario
Nueva Fecha de Término de Plazo:	27 de Junio del 2017
Ampliación de Plazo N° 17:	60 Días Calendario
Nueva Fecha de Término de Plazo:	26 de Julio del 2017
Ampliación de Plazo N° 18:	60 Días Calendario
Nueva Fecha de Término de Plazo:	25 de Octubre del 2017
Ampliación de Plazo N° 19:	60 Días Calendario
Nueva Fecha de Término de Plazo:	24 de Diciembre del 2017
Ampliación de Plazo N° 20:	38 Días Calendario
Nueva Fecha de Término de Plazo:	31 de Enero del 2018
Ampliación de Plazo N° 21:	30 Días Calendario
Nueva Fecha de Término de Plazo:	02 de Marzo del 2018
Ampliación de Plazo N° 22:	15 Días Calendario
Nueva Fecha de Término de Plazo:	17 de Marzo del 2018
Ampliación de Plazo N° 23:	202 Días Calendario
Nueva Fecha de Término de Plazo:	05 de Octubre del 2018
Ampliación de Plazo N° 24:	60 Días Calendario
Nueva Fecha de Término de Plazo:	04 de Diciembre del 2018
Ampliación de Plazo N° 25::	30 Días Calendario
Nueva Fecha de Término de Plazo:	03 de Enero del 2019
Ampliación de Plazo N° 26::	Denegada
Ampliación de Plazo N° 27::	35 Días Calendario
Nueva Fecha de Término de Plazo:	07 de Febrero del 2019
Ampliación de Plazo N°28:	102 Días Calendario
Nueva Fecha de Término de Plazo:	21 de Mayo del 2019

**DATOS DE EMPRESA CONTRATISTA**

RAZON SOCIAL : CONSORCIO SAN JOSE

REPRESENTANTE LEGAL : ING. EMILIANO ISAAC TRUJILLO LUNA

  
 ISAIAS JORGE ALVA ESPINOZA  
 INGENIERO CIVIL  
 Reg. CIP N° 10717

  
 CONSULTOR: ING. CARLOS HUMBERTO  
 MENDOZA PICOAGA

JEFE DE SUPERVISION: ING. ISAIAS JORGE  
 ALVA ESPINOZA

RESIDENTE DE OBRA : ING. CHRISTIAN MEZA TRUJILLO  
REGISTRO CIP : N° 63105

**DATOS SUPERVISOR EXTERNO**

RAZON SOCIAL : CARLOS HUMBERTO MENDOZA PICOAGUA  
JEFE DE SUPERVISIÓN : ING. ISAIAS JORGE ALVA ESPINOZA  
REGISTRO CIP : N° 10717

**DE LAS AMPLIACIONES DE PLAZO.**

A la fecha se han Aprobado **27 AMPLIACIONES DE PLAZO**; las ampliaciones de plazo aprobadas son como sigue:

Aprobación de Ampliación de Plazo N° 01 por 29 días, según Resolución de Secretaria General N°110-2015-FONDEPES/SG., de fecha 24.07.2015, nuevo plazo de termino 05-08-2016

Denegación de Ampliación de Plazo N° 02 por 31 días, según Resolución Jefatural N°126-2015-FONDEPES/SG, de fecha 03.09.2015.

Denegación de Ampliación de Plazo N° 03 por 47 días, según Resolución Jefatural N°204-2015-FONDEPES/SG. , de fecha 22.12.2015.

Aprobación de Ampliación de Plazo N° 04 por 32 días, según Resolución Jefatural N°035-2016-FONDEPES/SG., de fecha 21.03.2016.

Aprobación de Ampliación de Plazo N° 05 por 32 días, según Resolución Jefatural N°061-2016-FONDEPES/SG., de fecha 25.04.2016.

Aprobación de Ampliación de Plazo N° 06 por 12 días, según Resolución Jefatural N°073-2016-FONDEPES/SG., de fecha 19.05.2016.

Denegación de Ampliación de Plazo N° 07 por 44 días, según Resolución Jefatural N°087-2016-FONDEPES/SG., de fecha 21.06.2016.

Denegación de Ampliación de Plazo N° 08 por 74 días, según Resolución Jefatural N°097-2016-FONDEPES/SG., de fecha 25.07.2016.

Aprobación de Ampliación de Plazo N° 09 por 32 días, según Resolución de Secretaria General N°120-2016-FONDEPES/SG., de fecha 13.10.2016, siendo la nueva fecha de término del plazo de ejecución el 21-11-2016

Aprobación de Ampliación de Plazo N° 10 por 30 días, según Resolución de Secretaria General N°132-2016-FONDEPES/SG., de fecha 29.11.2016, siendo la nueva fecha de término del plazo de ejecución el 21-12-2016

CONSULTOR: ING. CARLOS HUMBERTO  
MENDOZA PICOAGA

MENDOZA PICOAGA CARLOS HUMBERTO  
RUC: 10106595807

JEFE DE SUPERVISION: ING. ISAIAS JORGE  
ALVA ESPINOZA

ISAIAS JORGE ALVA ESPINOZA  
INGENIERO CIVIL  
Reg. CIP N° 10717

Aprobación de Ampliación de Plazo N° 11 por 08 días, según Resolución de Secretaria General N°147-2016-FONDEPES/SG., de fecha 28.12.2016, siendo la nueva fecha de término del plazo de ejecución el 29-12-2016

Aprobación de Ampliación de Plazo N° 12 por 08 días, según Resolución de Secretaria General N°002-2017-FONDEPES/SG., de fecha 04.01.2017, siendo la nueva fecha de término del plazo de ejecución el 06-01-2017

Aprobación de Ampliación de Plazo N° 13 por 48 días, según Resolución de Secretaria General N°006-2017-FONDEPES/SG., de fecha .17.01.2017, siendo la nueva fecha de término del plazo de ejecución el 23-02-2017

Aprobación de Ampliación de Plazo N° 14 por 11 días, según Resolución de Secretaria General N°021-2017-FONDEPES/SG., de fecha .22.02.2017, siendo la nueva fecha de término del plazo de ejecución el 06-03-2017

Aprobación de Ampliación de Plazo N° 15 por 53 días, según Resolución de Secretaria General N° 031-2017-FONDEPES/SG., de fecha 26.03.2017, siendo la nueva fecha de término del plazo de ejecución el 28-04-2017

Aprobación de Ampliación de Plazo N° 16 por 60 días, quedando consentida al no haberse pronunciado la Entidad dentro del plazo establecido en el RLCE, siendo la nueva fecha de término del plazo de ejecución el 27-06-2017

Aprobación de Ampliación de Plazo N° 17 por 60 días, según Resolución de Secretaria General N°062-2017-FONDEPES/SG., de fecha 05.07.2017, siendo la nueva fecha de término del plazo de ejecución el 26-07-2017

Aprobación de Ampliación de Plazo N° 18 por 60 días, según Resolución de Secretaria General N°094-2017-FONDEPES/SG., de fecha .08.09.2017, siendo la nueva fecha de término del plazo de ejecución el 25-10-2017

Ampliación de Plazo N°.19 por 60 días, según Resolución de Secretaria General N°0119-2017-FONDEPES/SG., de fecha .03.11.2017, siendo la nueva fecha de término del plazo de ejecución el 24-12-2017.

Ampliación de Plazo N°.20 por 38 días, según Resolución de Secretaria General N°0143-2017-FONDEPES/SG., de fecha .29.12.2017, siendo la nueva fecha de término del plazo de ejecución el 31-01-2018.

Ampliación de Plazo N°.21 por 30 días, según Resolución de Secretaria General N°021-2018-FONDEPES/SG., de fecha .12.02.2018, siendo la nueva fecha de término del plazo de ejecución el 02-03-2018.

Ampliación de Plazo N°.22 por 15 días, según Resolución de Secretaria General N°047-2018-FONDEPES/SG., de fecha .15.03.2018, siendo la nueva fecha de término del plazo de ejecución el 17-03-2018.

Ampliación de Plazo N°.23 por 202 días, según Resolución de Secretaria General N°055-2018-FONDEPES/SG., de fecha .02.04.2018, siendo la nueva fecha de término del plazo de ejecución el 05-10-2018.

CONSULTOR: ING. CARLOS HUMBERTO  
MENDOZA PICOAGA  
MENDOZA PICOAGA CARLOS HUMBERTO  
RUC: 10106595807

JEFE DE SUPERVISION: ING. ISAIAS JORGE  
ALVA ESPINOZA  
ISAIAS JORGE ALVA ESPINOZA  
INGENIERO CIVIL  
Reg. CIP N° 10717

Ampliación de Plazo N°.24 por 60 días, según Resolución de Secretaria General N°0178-2018-FONDEPES/SG., de fecha .19.10.2018, siendo la nueva fecha de término del plazo de ejecución el 04-12-2018.

Ampliación de Plazo N°.25 por 30 días, según Resolución de Secretaria General N°225-2018-FONDEPES/SG., de fecha 10.12.2018, siendo la nueva fecha de término del plazo de ejecución el 03-01-2019.

Ampliación de Plazo N°.27 por 35 días, según Resolución de Secretaria General N°008-2019-FONDEPES/SG., de fecha 17.01.2018, siendo la nueva fecha de término del plazo de ejecución el 07-01-2019

Ampliación de Plazo N°.28 por 102 días, según Resolución de Secretaria General N°026-2019-FONDEPES/SG., de fecha 08.02.2019, siendo la nueva fecha de término del plazo de ejecución el 21-05-2019.

**DE LA SUPERVISION**

Mediante contrato N°.070-2014-FONDEPES/OGA del 19-11-2014 la Entidad suscribe contrato de supervisión con el Consorcio San Francisco.

Con fecha 18-11-2015, La Entidad resuelve el contrato con el Supervisor a quien la Entidad envió previamente la Carta N°. 329-2016-FONDEPES-2015/SG del 16-11-2015 en la que le comunicaba al contratista de la Supervisión Consorcio SAN FRANCISCO la decisión de resolver el contrato "por el incumplimiento de obligaciones contractuales"

A partir del 19-11-2015 al 31-03-2016 se hace cargo del control de la obra el Ingeniero Víctor Huamán Landa con Registro CIP 60004, en calidad de INSPECTOR.

Se desconoce las formalidades de su contratación así como la causal de su cese.

A partir del 01-04-2016 al 20-07-2016 se hace cargo del control de la obra el Ingeniero Carlos Sanabria Esquiche con Registro CIP 73363, en calidad de INSPECTOR.

Igualmente se desconoce las formalidades de su contratación así como la causal de su cese.

Con fecha 19-07-2016 la Entidad suscribe con EL Ing. Carlos Humberto Mendoza Picoaga el contrato N°.013-2016-FONDEPES/OGA para la supervisión del "Saldo de la obra Construcción de Infraestructura Pesquera para Consumo Humano Directo de San José"

Inicialmente designa como Jefe de Supervisión al Ingeniero Miguel Carranza Haro con CIP 55000, quien ejerce hasta el 06-10-2016.

Por razones propias de la Entidad, esta, le comunica al Supervisor, el "cambio" del Jefe de Supervisión Ing.Miguel Carranza Haro

El Supervisor propone al Ing. Isaiás Jorge Alva Espinoza con Registro CIP 10717.

CONSULTOR: ING. CARLOS HUMBERTO MENDOZA PICOAGA  
MENDOZA PICOAGA CARLOS HUMBERTO  
RUC: 10106595807

JEFE DE SUPERVISION: ING. ISAIAS JORGE ALVA ESPINOZA  
ISAIAS JORGE ALVA ESPINOZA  
INGENIERO CIVIL  
Reg. CIP N° 10717



Mediante Carta N°. 551-2016-FONDEPES/OGA del 06-10-2016, la Entidad *"aprueba el cambio de Jefe de Supervisión"* (...) *designando como nuevo Jefe de Supervisión al Ing. Isaiás Jorge Alva Espinoza*.

A partir del 07-10-2016, el suscrito inicia las labores de control técnico de la obra hasta el 06 de Marzo del 2017. Fecha en que culmina el plazo de los servicios, teniendo en cuenta que hasta esa fecha se cubrieron los montos permisibles según el Reglamento para la prestación.

Sin embargo, la Entidad ha suscrito un Acta simple con la Supervisión (07-03-2017) en la que *"le comunica la suspensión temporal"* de los servicios, *"hasta la aprobación del adicional 07"*-

A partir del mes de Setiembre 2017, la Entidad comunica a la Supervisión la reanudación de los servicios, en base a que se nos concedió Ampliaciones plazo "automáticas" paralelamente a las ampliaciones concedidas al contratista de la obra.

Sin embargo, no se ha tenido en cuenta lo indicado en el Artículo 34.4 de la Ley de Contrataciones del Estado que expresa:

*"Asimismo, el Titular de la Entidad puede autorizar prestaciones adicionales de supervisión que deriven de prestaciones adicionales de obra, siempre que resulten indispensables para el adecuado control de obra, bajo las mismas condiciones del contrato original y/o precios según corresponda. En este último supuesto, el monto hasta por el cual se pueden aprobar prestaciones adicionales de supervisión debe ser proporcional al incremento del monto de obra como máximo, no siendo aplicable para este caso el límite establecido en el numeral 34.2 del presente artículo"*

  
 MENDOZA PICOAGA CARLOS HUMBERTO  
 RUC: 10106595807

  
 ISAIAS JORGE ALVA ESPINOZA,  
 INGENIERO CIVIL  
 Reg. CIP N° 10717

# CONTROL DE AVANCE DE OBRA



MENDOZA PICOAGA CARLOS HUMBERTO  
RUC: 10106595807

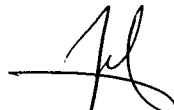

ISAIAS JORGE ALVA ESPINOZA  
INGENIERO CIVIL  
Reg. CIP N° 10717

### CONTROL DE AVANCE DE OBRA

#### a). Descripción

El proyecto tiene como objetivo dar el "Suficiente acceso a Recursos hidrobiológicos de Calidad que cumplan con la Norma Sanitaria para las Actividades Pesqueras y Acuícolas (DS N° 040-2001-PE) en la Caleta de San José, Santa Rosa y Pimentel".

La Entidad Contratante FONDO NACIONAL DE DESARROLLO PESQUERO, como resultado del proceso de selección de la ADJUDICACION DE MENOR CUANTIA N° 38-2014-FONDEPES derivada de la Licitación Pública N° 004-2014-FONDEPES, encarga a la Empresa Contratista "CONSORCIO SAN JOSE", mediante Contrato de Ejecución de Obra N° 082-2014-FONDEPES/OGA la ejecución de la Obra "CONSTRUCCION DE INFRAESTRUCTURA PESQUERA PARA CONSUMO HUMANO DIRECTO DE SAN JOSE, DISTRITO DE SAN JOSE, PROVINCIA DE LAMBAYEQUE, REGION DE LAMBAYEQUE", de acuerdo a toda la documentación que conforman el Expediente Técnico contractual.

La entidad aprobó el expediente técnico original el cual a través de sus respectivas deficiencias tuvo lugar a la elaboración de adicionales de obra así como deductivos vinculantes, reducciones como también esto genera la ampliación de plazo respectiva.

Cabe precisar que, la potestad de la Entidad de ordenar la ejecución de prestaciones adicionales responde al reconocimiento de su calidad de garante del interés público en los contratos que celebra con los proveedores, para abastecerse de los bienes, servicios u obras necesarios para el cumplimiento de las funciones que le ha conferido la ley.

Es importante señalar que por deficiencia del expediente técnico se generara la necesidad de la aprobación de prestaciones adicionales de obra por parte de la Entidad, esto cuando los estudios que lo conforman (estudios de suelos, estudio geológico, de impacto ambiental, etc.) presenten información incorrecta que no guarde relación con la realidad, precisando que la Entidad es responsable frente al contratista del contenido del expediente técnico en tanto forma parte de las Bases que han sido elaboradas por aquella y de las modificaciones que ordene y apruebe en los proyectos, estudios, informes o similares o de aquellos cambios que se generen debido a la necesidad de la ejecución de los mismos, sin perjuicio de la responsabilidad que le corresponde a los autores de los proyectos, estudios, informes o similares, de conformidad con el primer párrafo del artículo 153 del Reglamento

#### b) Avance físico de obra.

Se anexa el avance físico referente al Adicional N°08

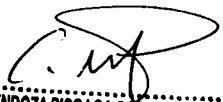
  
**MENDOZA PICOAGA CARLOS HUMBERTO**  
 RUC: 10106595807

**CONSULTOR: ING. CARLOS HUMBERTO MENDOZA PICOAGA**

  
**ISAIAS JORGE ALVA ESPINOZA**  
 INGENIERO CIVIL  
 Reg. CIP N° 10717

**JEFE DE SUPERVISION: ING. ISAIAS JORGE ALVA ESPINOZA**

**c) Cronograma de Avance De Obra y comentario específico**

**Comentario acerca del avance de Obra referente al Adicional N°08**

Al mes de Abril del 2019, se ha ejecutado el 84.89 %, de las partidas ejecutadas del Adicional N° 08, contra un Avance Programado de Obra del 100%, por lo tanto el Adicional N°08 se encuentra con un retraso del 15.11% de acuerdo al cronograma, debido a que se encuentra en consulta la disposición y ubicación de los equipos que componen el Productor de Hielo, cuyas dimensiones no son compatibles con el área dispuesta para su montaje y la aprobación de los cambios.

Mes de Valorización	Porcentaje Ejecutado	Porcentaje Programado
Abril 2019	84.89 %	100 %

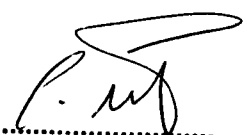

MENDOZA PICOAGA CARLOS HUMBERTO  
RUC: 10106595807



ISAIAS JORGE ALVA ESPINOZA  
INGENIERO CIVIL  
Reg. CIP N° 10717

# CONTROL DE AVANCE FISICO DE OBRA - GENERAL

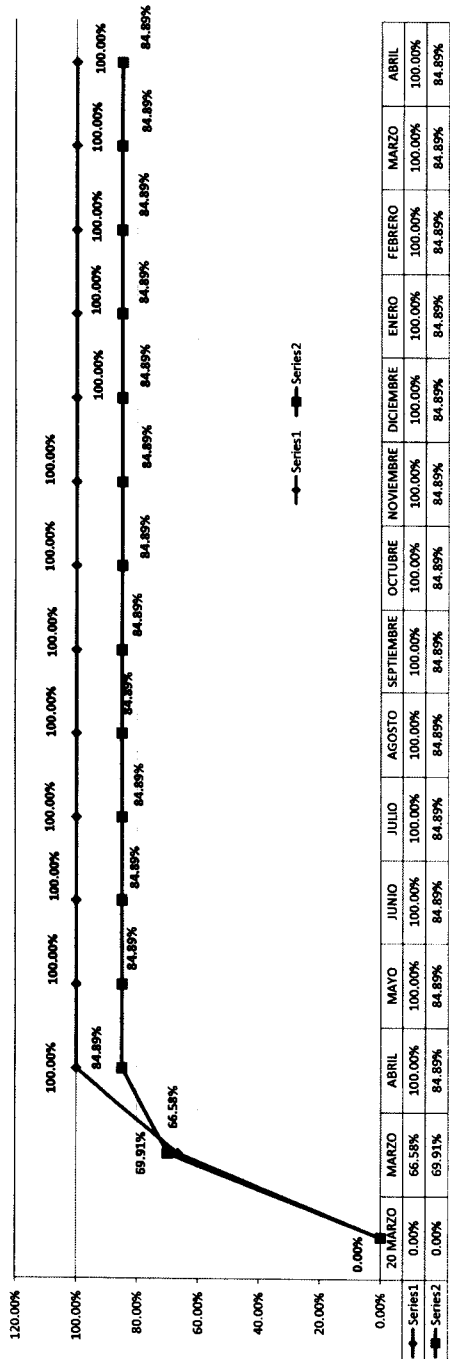

FECHA	AVANCE FISICO PROGRAMADO	AVANCE FISICO REALIZADO	% DE AVANCE PROGRAMADO	% DE AVANCE REALIZADO	AVANCE FISICO (DIFERENCIA)	AVANCE FISICO (DIFERENCIA)	AVANCE FISICO (DIFERENCIA)	% AVANCE FISICO (DIFERENCIA)	AVANCE FISICO (DIFERENCIA)	AVANCE FISICO (DIFERENCIA)	AVANCE FISICO (DIFERENCIA)	AVANCE FISICO (DIFERENCIA)	AVANCE FISICO (DIFERENCIA)	AVANCE FISICO (DIFERENCIA)	AVANCE FISICO (DIFERENCIA)	AVANCE FISICO (DIFERENCIA)	AVANCE FISICO (DIFERENCIA)	
20/MARZO			0.00%	0.00%				0.00%										
MARZO	31/03/2018	SI, 542,198.84	66.95%	66.95%	SI, 542,198.84	SI, 542,198.84	66.95%	66.95%	SI, 542,198.84	SI, 542,198.84	66.95%	66.95%	SI, 542,198.84	SI, 542,198.84	66.95%	66.95%	SI, 542,198.84	66.95%
ABRIL	30/04/2018	SI, 272,188.61	33.43%	100.00%	SI, 121,884.74	SI, 121,884.74	44.78%	100.00%	SI, 121,884.74	SI, 121,884.74	44.78%	100.00%	SI, 121,884.74	SI, 121,884.74	44.78%	100.00%	SI, 121,884.74	44.78%
MAYO	31/05/2018	SI, 0.00	0.00%	100.00%	SI, 0.00	SI, 0.00	0.00%	100.00%	SI, 0.00	SI, 0.00	0.00%	100.00%	SI, 0.00	SI, 0.00	0.00%	100.00%	SI, 0.00	0.00%
JUNIO	30/06/2018	SI, 0.00	0.00%	100.00%	SI, 0.00	SI, 0.00	0.00%	100.00%	SI, 0.00	SI, 0.00	0.00%	100.00%	SI, 0.00	SI, 0.00	0.00%	100.00%	SI, 0.00	0.00%
JULIO	31/07/2018	SI, 0.00	0.00%	100.00%	SI, 0.00	SI, 0.00	0.00%	100.00%	SI, 0.00	SI, 0.00	0.00%	100.00%	SI, 0.00	SI, 0.00	0.00%	100.00%	SI, 0.00	0.00%
AGOSTO	31/08/2018	SI, 0.00	0.00%	100.00%	SI, 0.00	SI, 0.00	0.00%	100.00%	SI, 0.00	SI, 0.00	0.00%	100.00%	SI, 0.00	SI, 0.00	0.00%	100.00%	SI, 0.00	0.00%
SEPTIEMBRE	30/09/2018	SI, 0.00	0.00%	100.00%	SI, 0.00	SI, 0.00	0.00%	100.00%	SI, 0.00	SI, 0.00	0.00%	100.00%	SI, 0.00	SI, 0.00	0.00%	100.00%	SI, 0.00	0.00%
OCTUBRE	31/10/2018	SI, 0.00	0.00%	100.00%	SI, 0.00	SI, 0.00	0.00%	100.00%	SI, 0.00	SI, 0.00	0.00%	100.00%	SI, 0.00	SI, 0.00	0.00%	100.00%	SI, 0.00	0.00%
NOVIEMBRE	30/11/2018	SI, 0.00	0.00%	100.00%	SI, 0.00	SI, 0.00	0.00%	100.00%	SI, 0.00	SI, 0.00	0.00%	100.00%	SI, 0.00	SI, 0.00	0.00%	100.00%	SI, 0.00	0.00%
DICIEMBRE	31/12/2018	SI, 0.00	0.00%	100.00%	SI, 0.00	SI, 0.00	0.00%	100.00%	SI, 0.00	SI, 0.00	0.00%	100.00%	SI, 0.00	SI, 0.00	0.00%	100.00%	SI, 0.00	0.00%
ENERO	31/01/2019	SI, 0.00	0.00%	100.00%	SI, 0.00	SI, 0.00	0.00%	100.00%	SI, 0.00	SI, 0.00	0.00%	100.00%	SI, 0.00	SI, 0.00	0.00%	100.00%	SI, 0.00	0.00%
FEBRERO	28/02/2019	SI, 0.00	0.00%	100.00%	SI, 0.00	SI, 0.00	0.00%	100.00%	SI, 0.00	SI, 0.00	0.00%	100.00%	SI, 0.00	SI, 0.00	0.00%	100.00%	SI, 0.00	0.00%
MARZO	31/03/2019	SI, 0.00	0.00%	100.00%	SI, 0.00	SI, 0.00	0.00%	100.00%	SI, 0.00	SI, 0.00	0.00%	100.00%	SI, 0.00	SI, 0.00	0.00%	100.00%	SI, 0.00	0.00%
ABRIL	30/04/2019	SI, 0.00	0.00%	100.00%	SI, 0.00	SI, 0.00	0.00%	100.00%	SI, 0.00	SI, 0.00	0.00%	100.00%	SI, 0.00	SI, 0.00	0.00%	100.00%	SI, 0.00	0.00%
TOTAL		SI, 814,387.45	100.00%	100.00%	SI, 814,387.45	SI, 814,387.45	100.00%	100.00%	SI, 814,387.45	SI, 814,387.45	100.00%	100.00%	SI, 814,387.45	SI, 814,387.45	100.00%	100.00%	SI, 814,387.45	100.00%

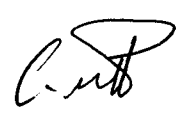
  
**MENDOZA PICOAGA CARLOS HUMBERTO**  
**RUC: 10106595807**

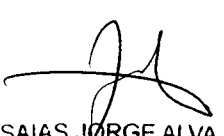
  
**ISAIAS JORGE ALVA ESPINOZA**  
**INGENIERO CIVIL**  
**Reg. CIP N° 10717**

022

# CONTROL DE OBRA



MENDOZA PICOAGA CARLOS HUMBERTO  
RUC: 10106595807



ISAIAS JORGE ALVA ESPINOZA  
INGENIERO CIVIL  
Reg. CIP N° 10717

**CONTROL DE OBRA**

**a) Control de Campo**

**DEL ADICIONAL N° 08**

No se realizó ninguna actividad técnica en el mes, sin embargo, las ocurrencias de trámite técnico administrativo se anotaron en el Cuaderno de obra cuyas copias se adjunta al presente Informe.

**b) Descripción de las ocurrencias técnicas realizadas en obra**

**DEL ADICIONAL N° 08**

No se realizó ninguna actividad técnica en el mes, sin embargo, las ocurrencias de trámite técnico administrativo se anotaron en el Cuaderno de obra cuyas copias se adjunta al presente Informe

**c) Control de calidad de Materiales y Pruebas de Ensayos**

Se están verificando la respectiva calidad de los materiales, las cuales serán requeridas en la recepción de Obra.

**d) Pruebas de Calidad de agregados.**

No se realizó adicionalmente ninguna otra prueba por no ser necesario

**e) Diseño de Mezclas para los diferentes tipos de concreto**

No se realizó adicionalmente ninguna otra prueba por no ser necesario

**f) Pruebas de Compactaciones o densidad de campo**

No se realizó adicionalmente ninguna otra prueba por no ser necesario

**g) Pruebas hidráulicas en redes de desagüe, redes de agua, pruebas eléctricas, verificación de cumplimiento de especificaciones de electrobombas, limpieza y desinfección de cisternas, correcto funcionamiento de aparatos sanitarios, eléctricos, electrobombas y otros.**

No se realizaron ninguna prueba por no ser necesarios.  
Sin embargo, se viene verificando el buen funcionamiento de los aparatos sanitarios, eléctricos y electrobombas, periódicamente a fin de verificar su funcionalidad y buen estado

  
**MENDOZA PICOAGA CARLOS HUMBERTO**  
 RUC: 10106595807  
 CONSULTOR: ING. CARLOS HUMBERTO  
 MENDOZA PICOAGA

  
**ISAIAS JORGE ALVA ESPINOZA**  
 INGENIERO CIVIL  
 Reg. CIP N° 10717  
 JEFE DE SUPERVISION: ING. ISAIAS JORGE  
 ALVA ESPINOZA



## h) Recursos Utilizados durante el mes

**LISTA DE MAQUINAS Y EQUIPOS QUE SE VIENE UTILIZANDO EN OBRA**

GRUA TELESCOPICA GROVE	40 TN
GRUA ORUGA LINK BELT LS 108-B	40 TN
CARGADOR FRONTAL VOLVO L180C	
MINI CARGADOR BOT CAT S250 N°21	
COMPRESORA DE AIRE ATLAS	
ARENADORA	
TROMPO MEZCLADOR DE CONCRETO	
MOTOSOLDADORA MILLER 402D	

**PERSONAL TECNICO Y OFICINA**

Ing. Residente de Obra	: Ing. Christian Meza Trujillo
Maestro de Obra	: Jorge Luis Díaz Ruiz.

**PERSONAL TECNICO Y AUXILIAR EN OBRA**

- 02 maniobristas de muelle
- 03 operadores de máquinas
- 02 soldadores
- 06 peones
- 02 vigilantes turno día
- 02 vigilantes turno noche

**Personal Profesional:**

01 Gerente de Proyecto	: Ing. Julio César Incio Carrillo
01 Ing. Residente de Obra	: Ing. Christian Meza Trujillo
01 Administrador de Obra	: Ing. Ludwig Benito Retamozo Martínez
01 Asistente de Residente de Obra	: Ing. Richard Javier Tapia Rosazza
01 Especialista en Estructuras	: Ing. Romer Iván Lovon Dávila
01 Esp. en Mecánica de Suelos	: Ing. Fidel Juvenal Ramírez Aguilar
01 Esp. en Seguridad de Obra	: Ing. Eddy Solano Espinoza Escalante
01 Especialista en Sanitarias	: Ing. Chong Tang Julio Tay Wo
01 Esp. en Metrados y Valorizaciones	: Ing. Jhonny Alan Huamán Porles

CONSULTOR:  **ING. CARLOS HUMBERTO  
MENDOZA PICOAGA**

MENDOZA PICOAGA CARLOS HUMBERTO  
RUC: 10106595807

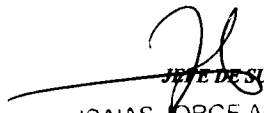
 **Jefe de Supervision: ING. ISAIAS JORGE  
ALVA ESPINOZA**  
ISAIAS JORGE ALVA ESPINOZA  
INGENIERO CIVIL  
Reg. CIP N° 10717



**Personal técnico:**

- 01 Almacenero : Sr. Luis Saire Quilca
- 04 Guardianes : Sr. Santos Hipólito Muñoz Silva
- : Sr. Christian Alex Montalvo Valera
- : Sr. Julio Rubio Flores
- : Sr. José Neiro Lozano Carrasco
- 01 Topógrafo : Sr. Jorge Luis, Díaz Ruiz
- 01 Asistente de Ingeniería : Sr. Rojer Job Navarro Tello
- 01 Asistente Contable : Srta. Camani Lobaton María Elena

**Personal de la Supervisión**

01 Jefe de supervisión : Ing. Isaias Jorge Alva Espinoza

**i) Control de Supervisión en la Prevención de Riesgos (seguridad) y Control y supervisión ambiental informe de las actividades de supervisión ambiental realizadas durante el mes**

Se anexa lo correspondiente.

  
**MENDOZA PICOAGA CARLOS HUMBERTO**  
 RUC: 10106595807

  
**ISAIAS JORGE ALVA ESPINOZA**  
 INGENIERO CIVIL  
 Reg. CIP N° 10717

# **INFORME MENSUAL DE SEGURIDAD, SALUD EN EL TRABAJO Y MEDIO AMBIENTE**

**OBRA: "CONSTRUCCIÓN DE  
INFRAESTRUCTURA PESQUERA PARA  
CONSUMO HUMANO DIRECTO DE SAN  
JOSÉ, DISTRITO DE SAN JOSÉ, PROVINCIA  
DE LAMBAYEQUE, REGIÓN LAMBAYEQUE"  
ADICIONAL DE OBRA N° 08**

**MENDOZA PICOAGA CARLOS HUMBERTO**  
RUC: 10106595807

**ABRIL – 2019**

**ISAIAS JORGE ALVA ESPINOZA**  
INGENIERO CIVIL  
Reg. CIP N° 10717

**CONSORCIO  
SAN JOSÉ**

**FONDEPES**  
Fondo Nacional de Desarrollo Pesquero

028

<b>CONSORCIO SAN JOSÉ</b>	<b>INFORME MENSUAL N° 14</b>	<b>ABRIL - 2019</b>
	<b>INFORME MENSUAL DE SEGURIDAD, SALUD EN EL TRABAJO Y MEDIO AMBIENTE</b>	
	<b>ÁREA DE SEGURIDAD, SALUD OCUPACIONAL Y MEDIO AMBIENTE</b>	<b>Página 1 de 15</b>

### ÍNDICE

- 1. DATOS DE LA OBRA.....2**
- 2. INTRODUCCIÓN.....2**
- 3. OBJETIVO .....2**
- 4. ALCANCE .....2**
- 5. ORGANIGRAMA .....3**
- 6. SISTEMA DE GESTIÓN DE SEGURIDAD Y SALUD OCUPACIONAL .....3**
- 7. SISTEMA DE GESTIÓN AMBIENTAL .....7**
- 8. ESTADÍSTICAS SST.....11**
- 9. REPORTE MENSUAL DE LA GESTIÓN DE SEGURIDAD, SALUD  
OCUPACIONAL Y MEDIO AMBIENTE .....14**
- 10. CONCLUSIONES .....15**
- 11. PANEL FOTOGRÁFICO .....15**

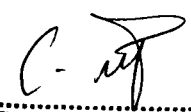
  
**MENDOZA PICOAGA CARLOS HUMBERTO**  
 RUC: 10106595807

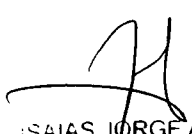
  
**ISAÍAS JORGE ALVA ESPINOZA,**  
 INGENIERO CIVIL  
 Reg. CIP N° 10717

<b>CONSORCIO SAN JOSÉ</b>	<b>INFORME MENSUAL N° 14</b>	<b>ABRIL - 2019</b>
	<b>INFORME MENSUAL DE SEGURIDAD, SALUD EN EL TRABAJO Y MEDIO AMBIENTE</b>	
	<b>ÁREA DE SEGURIDAD, SALUD OCUPACIONAL Y MEDIO AMBIENTE</b>	<b>Página 2 de 15</b>

**1. DATOS DE LA OBRA**

“Construcción de Infraestructura Pesquera para Consumo Humano Directo de San José, Distrito de San José, Provincia de Lambayeque, Región Lambayeque”.

**TIEMPO DE EJECUCIÓN :** 42 días calendario  
**FECHA DE INICIO :** 20 de Marzo del 2018

**2. INTRODUCCIÓN**

Consortio San José, viene ejecutando la obra: “Construcción de Infraestructura Pesquera para Consumo Humano Directo de San José, Distrito de San José, Provincia de Lambayeque, Región Lambayeque”, en su adicional de obra N°08 para lo cual se espera conseguir la máxima identificación y compromiso por parte de la Dirección y de todos los trabajadores con los principios de Seguridad, Salud en el Trabajo y Conservación del Medio Ambiente, cumpliendo así con el Plan de Seguridad, Salud en el Trabajo y Medio Ambiente elaborado para la obra.

**3. OBJETIVO**

Demostrar la gestión del Consortio San José, referente a Seguridad, Salud en el Trabajo y Medio Ambiente en el mes de ABRIL del 2019.

**4. ALCANCE**

El presente informe plasma todas las actividades realizadas referentes a Seguridad, Salud en el trabajo y Medio Ambiente en la Obra: “Construcción de Infraestructura Pesquera para Consumo Humano Directo de San José, Distrito de San José, Provincia de Lambayeque, Región Lambayeque”.

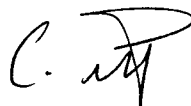
  
**MENDOZA PICOAGA CARLOS HUMBERTO**  
 RUC: 10106595807

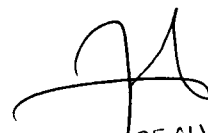
  
**ISAIAS JORGE ALVA ESPINOZA**  
 INGENIERO CIVIL  
 Reg. CIP N° 10717

**5. ORGANIGRAMA**

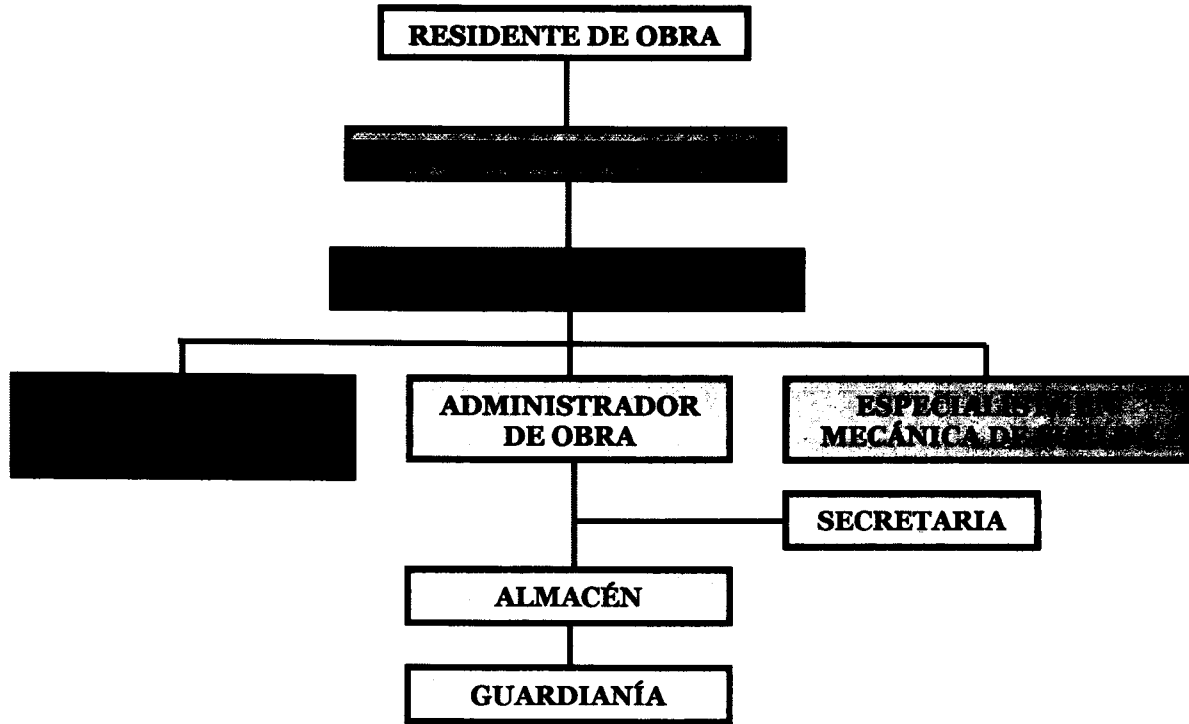

**6. SISTEMA DE GESTIÓN DE SEGURIDAD Y SALUD OCUPACIONAL**

**6.1. INSPECCIONES DE SEGURIDAD Y SALUD EN EL TRABAJO**

CONSORCIO SAN JOSÉ		INSPECCIONES																					
OBRA:		"CONSTRUCCIÓN DE INFRAESTRUCTURA PESQUERA PARA CONSUMO HUMANO DIRECTO DE SAN JOSE, DISTRITO DE SAN JOSE, PROVINCIA DE LAMBAYEQUE, REGIÓN LAMBAYEQUE"																					
FRENTES DE TRABAJO:		PRODUCTOR DE HIELO DPA SAN JOSE-LAMBAYEQUE																					
MES	HERRAM. MANUAL		HERRAM. ELECTR.		EXTINTORES		BOTIQUÍN		CAMILLA		EPP's		ARNÉS		ANDAMIOS		VEHICULOS		GRUPOS		MIS	ACUM.	
	MES	ACUM.	MES	ACUM.	MES	ACUM.	MES	ACUM.	MES	ACUM.	MES	ACUM.	MES	ACUM.	MES	ACUM.	MES	ACUM.	MES	ACUM.			
MARZO 2018	1	1	1	1	1	1	1	1	1	1	1	1	1	1	0	0	1	1	1	1	9	100%	100%
ABRIL 2018	1	2	1	2	1	2	1	2	1	2	1	2	1	2	0	0	1	2	1	2	9	100%	100%
MAYO 2018	1	3	1	3	1	3	1	3	1	3	1	3	1	3	0	0	1	3	1	3	9	100%	100%
JUNIO 2018	1	4	1	4	1	4	1	4	1	4	1	4	1	4	0	0	1	4	1	4	9	100%	100%
JULIO 2018	0	0	0	0	0	0	0	0	0	0	0	0	0	0	0	0	0	0	0	0	0	100%	100%
AGOSTO 2018	0	0	0	0	0	0	0	0	0	0	0	0	0	0	0	0	0	0	0	0	0	100%	100%
SEPTIEMBRE 2018	0	0	0	0	0	0	0	0	0	0	0	0	0	0	0	0	0	0	0	0	0	100%	100%
OCTUBRE 2018	0	0	0	0	0	0	0	0	0	0	0	0	0	0	0	0	0	0	0	0	0	100%	100%
NOVIEMBRE 2018	0	0	0	0	0	0	0	0	0	0	0	0	0	0	0	0	0	0	0	0	0	100%	100%
DICIEMBRE 2018	0	0	0	0	0	0	0	0	0	0	0	0	0	0	0	0	0	0	0	0	0	100%	100%
ENERO 2019	0	0	0	0	0	0	0	0	0	0	0	0	0	0	0	0	0	0	0	0	0	100%	100%
FEBRERO 2019	0	0	0	0	0	0	0	0	0	0	0	0	0	0	0	0	0	0	0	0	0	100%	100%
MARZO 2019	0	4	0	4	0	4	0	4	0	4	0	4	0	4	0	0	0	4	0	4	0	100%	100%
ABRIL 2019	0	4	0	4	0	4	0	4	0	4	0	4	0	4	0	0	0	4	0	4	0	100%	100%
<b>TOTAL INSPECCIONES</b>	<b>4</b>	<b>4</b>	<b>4</b>	<b>4</b>	<b>4</b>	<b>4</b>	<b>4</b>	<b>4</b>	<b>4</b>	<b>4</b>	<b>4</b>	<b>4</b>	<b>4</b>	<b>4</b>	<b>0</b>	<b>0</b>	<b>4</b>	<b>4</b>	<b>4</b>	<b>4</b>	<b>36</b>		

MENDOZA PICOAGA CARLOS HUMBERTO  
RUC: 10106595807

ISAIAS JORGE ALVA ESPINOZA  
INGENIERO CIVIL  
Reg. CIP N° 10717

031

<b>CONSORCIO SAN JOSÉ</b>	<b>INFORME MENSUAL N° 14</b>	<b>ABRIL - 2019</b>
	<b>INFORME MENSUAL DE SEGURIDAD, SALUD EN EL TRABAJO Y MEDIO AMBIENTE</b>	
	<b>ÁREA DE SEGURIDAD, SALUD OCUPACIONAL Y MEDIO AMBIENTE</b>	<b>Página 4 de 15</b>

**6.2. ANÁLISIS DE TRABAJO SEGURO**

<b>CONSORCIO SAN JOSÉ</b>		<b>ANÁLISIS DE TRABAJO SEGURO</b>				
<b>OBRA:</b>	<b>"CONSTRUCCIÓN DE INFRAESTRUCTURA PESQUERA PARA CONSUMO HUMANO DIRECTO DE SAN JOSE, DISTRITO DE SAN JOSE, PROVINCIA DE LAMBAYEQUE, REGION LAMBAYEQUE"</b>					
<b>FRENTE DE TRABAJO:</b>	<b>PRODUCTOR DE HIELO DPA SAN JOSE-LAMBAYEQUE</b>					
1	01/04/2019	0	0	0	0	0
2	02/04/2019	0	0	0	0	0
3	03/04/2019	0	0	0	0	0
4	04/04/2019	0	0	0	0	0
5	05/04/2019	0	0	0	0	0
6	06/04/2019	0	0	0	0	0
7	08/04/2019	0	0	0	0	0
8	09/04/2019	0	0	0	0	0
9	10/04/2019	0	0	0	0	0
10	11/04/2019	0	0	0	0	0
11	12/04/2019	0	0	0	0	0
12	13/04/2019	0	0	0	0	0
13	15/04/2019	0	0	0	0	0
14	16/04/2019	0	0	0	0	0
15	17/04/2019	0	0	0	0	0
16	20/04/2019	0	0	0	0	0
17	22/04/2019	0	0	0	0	0
18	23/04/2019	0	0	0	0	0
19	24/04/2019	0	0	0	0	0
20	25/04/2019	0	0	0	0	0
21	26/04/2019	0	0	0	0	0
22	27/04/2019	0	0	0	0	0
23	29/04/2019	0	0	0	0	0
24	30/04/2019	0	0	0	0	0
		0	0	0	0	0

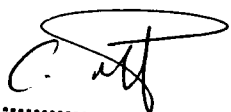
  
**MENDOZA PICOAGA CARLOS HUBERTO**  
 RUC: 10106595807

  
**SAIAS JORGE ALVA ESPINOZA**  
 INGENIERO CIVIL  
 Reg. CIP N° 10717

<b>CONSORCIO SAN JOSÉ</b>	<b>INFORME MENSUAL N° 14</b>	<b>ABRIL - 2019</b>
	<b>INFORME MENSUAL DE SEGURIDAD, SALUD EN EL TRABAJO Y MEDIO AMBIENTE</b>	
	<b>ÁREA DE SEGURIDAD, SALUD OCUPACIONAL Y MEDIO AMBIENTE</b>	<b>Página 5 de 15</b>

### 6.3. PROGRAMA DE CAPACITACIÓN

#### 6.3.1. INDUCCIÓN

En el presente mes de ABRIL no se realizó inducción de personal nuevo, debido a que el frente de trabajo en el adicional N° 08 se encuentra temporalmente paralizado.

#### 6.3.2. CAPACITACIÓN

En el presente mes ABRIL no se realizó capacitación específica a los trabajadores.

#### 6.3.3. CHARLA 10 MINUTOS

En este mes no se han desarrollado ninguna actividad en lo que corresponde los trabajos del Adicional N° 8. Por lo tanto no se ha registrado ningún tipo de capacitaciones, ni charlas de 10 minutos, teniendo un total de (00) cero horas hombres capacitados; abarcando temas de Seguridad, Calidad y Medio Ambiente para el personal de campo y técnico, los mismos que se detallaron en el Cronograma Mensual de Reuniones Diarias.

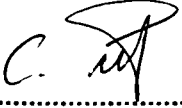
  
MENDOZA PICOAGA CARLOS HUMBERTO  
RUC: 10106595807

  
ISAIAS JORGE ALVA ESPINOZA  
INGENIERO CIVIL  
Reg. CIP N° 10717

CONSORCIO SAN JOSÉ		FORMATO DE PROCEDIMIENTO						
2019		ABRIL						
		"CONSTRUCCIÓN DE INFRAESTRUCTURA PESQUERA PARA CONSUMO HUMANO DIRECTO DE SAN JOSE, DISTRITO DE SAN JOSE, PROVINCIA DE LAMBAYEQUE, REGION LAMBAYEQUE"						
		MUELLE SAN JOSE - CHICLAYO						
1	-	REUNION DIARIA (Charla de 5 min.)	EDDY ESPINOZA ESCALANTE	01/04/2019	0	10	0	07:20 a.m.
2	-	REUNION DIARIA (Charla de 5 min.)	EDDY ESPINOZA ESCALANTE	02/04/2019	0	10	0	07:20 a.m.
3	-	REUNION DIARIA (Charla de 5 min.)	EDDY ESPINOZA ESCALANTE	03/04/2019	0	10	0	07:20 a.m.
4	-	REUNION DIARIA (Charla de 5 min.)	EDDY ESPINOZA ESCALANTE	04/04/2019	0	10	0	07:20 a.m.
5	-	REUNION DIARIA (Charla de 5 min.)	EDDY ESPINOZA ESCALANTE	05/04/2019	0	10	0	07:20 a.m.
6	-	REUNION DIARIA (Charla de 5 min.)	EDDY ESPINOZA ESCALANTE	06/04/2019	0	10	0	07:20 a.m.
7	-	REUNION DIARIA (Charla de 5 min.)	EDDY ESPINOZA ESCALANTE	08/04/2019	0	10	0	07:20 a.m.
8	-	REUNION DIARIA (Charla de 5 min.)	EDDY ESPINOZA ESCALANTE	09/04/2019	0	10	0	07:20 a.m.
9	-	REUNION DIARIA (Charla de 5 min.)	EDDY ESPINOZA ESCALANTE	10/04/2019	0	10	0	07:20 a.m.
10	-	REUNION DIARIA (Charla de 5 min.)	EDDY ESPINOZA ESCALANTE	11/04/2019	0	10	0	07:20 a.m.
11	-	REUNION DIARIA (Charla de 5 min.)	EDDY ESPINOZA ESCALANTE	12/04/2019	0	10	0	07:20 a.m.
12	-	REUNION DIARIA (Charla de 5 min.)	EDDY ESPINOZA ESCALANTE	13/04/2019	0	10	0	07:20 a.m.
13	-	REUNION DIARIA (Charla de 5 min.)	EDDY ESPINOZA ESCALANTE	15/04/2019	0	10	0	07:20 a.m.
14	-	REUNION DIARIA (Charla de 5 min.)	EDDY ESPINOZA ESCALANTE	16/04/2019	0	10	0	07:20 a.m.
15	-	REUNION DIARIA (Charla de 5 min.)	EDDY ESPINOZA ESCALANTE	17/04/2019	0	10	0	07:20 a.m.
16	-	REUNION DIARIA (Charla de 5 min.)	EDDY ESPINOZA ESCALANTE	20/04/2019	0	10	0	07:20 a.m.
17	-	REUNION DIARIA (Charla de 5 min.)	EDDY ESPINOZA ESCALANTE	22/04/2019	0	10	0	07:20 a.m.
18	-	REUNION DIARIA (Charla de 5 min.)	EDDY ESPINOZA ESCALANTE	23/04/2019	0	10	0	07:20 a.m.
19	-	REUNION DIARIA (Charla de 5 min.)	EDDY ESPINOZA ESCALANTE	24/04/2019	0	10	0	07:20 a.m.
20	-	REUNION DIARIA (Charla de 5 min.)	EDDY ESPINOZA ESCALANTE	25/04/2019	0	10	0	07:20 a.m.
21	-	REUNION DIARIA (Charla de 5 min.)	EDDY ESPINOZA ESCALANTE	26/04/2019	0	10	0	07:20 a.m.
22	-	REUNION DIARIA (Charla de 5 min.)	EDDY ESPINOZA ESCALANTE	27/04/2019	0	10	0	07:20 a.m.
23	-	REUNION DIARIA (Charla de 5 min.)	EDDY ESPINOZA ESCALANTE	29/04/2019	0	10	0	07:20 a.m.
24	-	REUNION DIARIA (Charla de 5 min.)	EDDY ESPINOZA ESCALANTE	30/04/2019	0	10	0	07:20 a.m.
<b>TOTAL</b>							<b>0</b>	

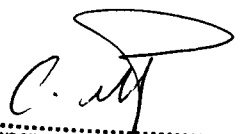
  
**MENDOZA PICOAGA CARLOS HUMBERTO**  
 RUC: 10106595807

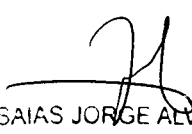
  
**SAIAS JORGE ALVA ESPINOZA**  
 INGENIERO CIVIL  
 Reg. CIP N° 10717



<b>CONSORCIO SAN JOSÉ</b>	<b>INFORME MENSUAL N° 14</b>	<b>ABRIL - 2019</b>
	<b>INFORME MENSUAL DE SEGURIDAD, SALUD EN EL TRABAJO Y MEDIO AMBIENTE</b>	
	<b>ÁREA DE SEGURIDAD, SALUD OCUPACIONAL Y MEDIO AMBIENTE</b>	<b>Página 7 de 15</b>

**7. SISTEMA DE GESTIÓN AMBIENTAL**

Las actividades realizadas en el mes de ABRIL, se encuentran paralizadas pero sin embargo el cronograma de Actividades de Plan de Gestión Ambiental sigue vigente. Para ejecutar estas actividades se seguirían aplicando los respectivos documentos, procedimientos y permisos debidamente aprobados, que permitan implementar el Sistema de Seguridad, Salud Ocupacional y Medio Ambiente durante la fase de ejecución de la Obra.

**7.1. COMPONENTES AMBIENTALES AFECTADOS PRODUCTO DE LA EJECUCIÓN DE LAS ACTIVIDADES**

En el presente punto solamente mencionaremos los componentes ambientales afectados de manera negativa, producto de las diversas actividades ejecutadas en la etapa de construcción de la obra durante el mes de ABRIL, no considerando necesario efectuar una descripción detallada del estado de dichos componentes, pues dicho detalle ha sido elaborado en la respectiva Línea de base del proyecto. Por ello los componentes ambientales afectados son los siguientes:

- Aire
- Suelo
- Mar
- Entorno paisajístico
- Salud y seguridad de la población y trabajadores

**7.2. IMPACTOS AMBIENTALES GENERADOS EN LOS COMPONENTES AMBIENTALES PRODUCTO DE LA ACTIVIDADES EJECUTADAS DURANTE EL MES DE ABRIL:**

A continuación, mostramos los impactos ambientales generados, producto de las diversas actividades ejecutadas en la fase de construcción de la obra, en el mes de ABRIL. En la intersección de la actividad ejecutada con el componente afectado se describirá dichos Impactos, las variables e indicadores afectados.

  
**MENDOZA PICOAGA CARLOS HUMBERTO**  
 RUC: 10106595807

  
**ISAIAS JORGE ALVA ESPINOZA**  
 INGENIERO CIVIL  
 Reg. CIP N° 10717

<b>CONSORCIO SAN JOSÉ</b>	INFORME MENSUAL N° 14		ABRIL - 2019
	<b>INFORME MENSUAL DE SEGURIDAD, SALUD EN EL TRABAJO Y MEDIO AMBIENTE</b>		
	ÁREA DE SEGURIDAD, SALUD OCUPACIONAL Y MEDIO AMBIENTE		Página 8 de 15

DENOMINACIÓN DEL IMPACTO	MEDIO AL QUE AFECTA	Carácter	IM: Magnitud	IS: Severidad			
Generación de partículas por el movimiento de maquinarias.	AIRE	-1	1	1	1	1	-4
Generación de partículas en suspensión por la demolición, preparado de concreto y actividades diversas.	AIRE	-1	1	1	1	1	-4
Generación de desechos sólidos por el descabezado de pilotes, preparado de concreto y actividades diversas.	MAR	-1	1	1	1	1	-4

### 7.3 ESTRATEGIA DE MANEJO AMBIENTAL FRENTE A LOS IMPACTOS GENERADOS

La estrategia de manejo ambiental, garantiza que la ejecución de las acciones y medidas de mitigación propuestas sean lo más objetivas y realistas posibles, a fin de que las posibles alteraciones que puedan producirse en el medio ambiente, encuentren una respuesta y sean minimizadas y/o mitigadas.

Las medidas ambientales de los impactos negativos generados por la ejecución de las actividades de la etapa de construcción de la obra sobre el medio ambiente, son planteadas en el Plan de Manejo Ambiental, pero hay algunas medidas adicionales propuestas y ejecutadas durante el desarrollo de las actividades, necesarias para controlar, prevenir, evitar y/o compensar los impactos.

NOTA: OBRA PARALIZADA

### 7.4. ACTIVIDADES CONTROLADAS PROGRAMA DE MANEJO DE CALIDAD DEL AIRE Y RUIDO

  
MENDOZA PICOAGA CARLOS HUMBERTO  
RUC: 10106595807

En las actividades ejecutadas durante el mes de ABRIL se han producido los siguientes impactos:

<b>CONSORCIO SAN JOSÉ</b>	<b>INFORME MENSUAL N° 14</b>	<b>ABRIL - 2019</b>
	<b>INFORME MENSUAL DE SEGURIDAD, SALUD EN EL TRABAJO Y MEDIO AMBIENTE</b>	
	<b>ÁREA DE SEGURIDAD, SALUD OCUPACIONAL Y MEDIO AMBIENTE</b>	<b>Página 9 de 15</b>

- Generación de partículas por el movimiento de maquinarias y fuertes vientos en esta época de trabajo.
- Generación de partículas en suspensión por la preparación de concreto y actividades diversas.
- Generación de desechos sólidos por el descabezado de pilotes, preparado de concreto y actividades diversas.

Por otro lado, durante este mes se han efectuado eventualmente las siguientes medidas de control para reducir y mitigar los efectos de los impactos ambientales generados:

- a) Se cuenta con cilindros de colores para la segregación de los residuos sólidos.
- b) Rociado diario de agua, mediante camiones cisternas, en toda el área de trabajo, para disminuir la generación de polvo por efectos de los fuertes vientos en la zona.
- c) A cada frente de trabajo, se le entrega bolsas plásticas para que segreguen sus residuos sólidos producto de sus actividades.
- d) Se ha ejecutado la charla de inducción de seguridad, salud en el trabajo y medio ambiente a todo el personal que ha ingresado a la obra. Además de las charlas diarias (charla de 10 minutos) reiterándola importancia del orden y limpieza en su área de trabajo e identificar los colores de los tachos y segregar correctamente los residuos.

**7.5. PROGRAMA DE MANEJO DE RESIDUOS SÓLIDOS**

Durante la ejecución de las actividades en la obra, se han generado residuos sólidos producto de las diversas actividades, así como residuos sólidos domésticos producto de las diversas actividades propias de los trabajadores.

Para mitigar y controlar los impactos generados por la generación de los residuos sólidos se han ejecutado las siguientes actividades:

- Se continúa utilizando los lugares de acopio para el almacenamiento temporal de residuos sólidos dentro del área de la obra.
- Se implementó los cilindros que serán utilizados como depósitos de colores para el almacenamiento selectivo de residuos sólidos, de acuerdo al siguiente detalle:

*C. M. P.*  
**MENDOZA PICOAGA CARLOS HUMBERTO**  
 RUC: 10106595807

*J. H.*  
**ISAIAS JORGE ALVA ESPINOZA**  
 INGENIERO CIVIL  
 Reg. CIP N° 10717

Color del Cilindro	Características	Total Kg.
<b>Amarillo</b>	Materiales metálicos, fierros, etc.	<b>0</b>
<b>Azul</b>	Material hecho de papel y cartón.	<b>0</b>
<b>Blanco</b>	Materiales donde su compuesto es de plástico.	<b>0</b>
<b>Verde</b>	Materiales de vidrios, botellas, etc.	<b>0</b>
<b>Marrón</b>	Restos de alimentos, Jardinería, etc.	<b>0</b>
<b>Rojo</b>	Materiales Peligrosos.	<b>0</b>
		<b>0</b>

### 7.6 REPORTE DE RESIDUOS NO PELIGROSOS Y PELIGROSOS

#### 7.6.1. REPORTE DE RESIDUOS NO PELIGROSOS

<b>CONSORCIO SAN JOSÉ</b>	<b>REPORTE DE RESIDUOS NO PELIGROSOS-RESTOS DE CONSTRUCCION</b>			
<b>OBRA:</b>	<b>CONSTRUCCION DE INFRAESTRUCTURA PESQUERA PARA CONSUMO HUMANO DIRECTO DE SAN JOSE, DISTRITO DE SAN JOSE, PROVINCIA DE LAMBAYEQUE, REGION LAMBAYEQUE</b>			
<b>FRENTE DE TRABAJO:</b>	<b>PRODUCTOR DE HIELO DPA SAN JOSE-LAMBAYEQUE</b>			
Restos de alimentos	Kg.	0,0	10,5	Ninguna
Papel/Cartón	Kg.	0	4,0	Ninguna
Bolsas de papel pastificadas (Cemento, etc.).	Kg.	0,0	8,5	Ninguna
Plastico PVC (Botellas, tubos, envases y acrilicos)	Kg.	0,0	7,5	Ninguna
Tecknopor.	Kg.	0,0	1,5	Ninguna
Chatarra y cable eléctricos.	Kg.	0,0	138,0	Ninguna
Madera	Kg.	0,0	19,0	Ninguna
Residuosde vidrio/ ceramica.	Kg.	0,0	0,0	Ninguna
		<b>0,0</b>	<b>189,0</b>	

  
**MENDOZA PICOAGA CARLOS HUMBERTO**  
 RUC: 10106595807

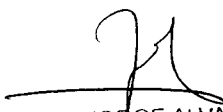
  
**ISAIAS JORGE ALVA ESPINOZA**  
 INGENIERO CIVIL  
 Reg. CIP N° 10717

**7.6.2. REPORTE DE RESIDUOS PELIGROSOS**

<b>CONSORCIO SAN JOSÉ</b>	<b>REPORTE DE RESIDUOS PELIGROSOS SOLIDOS</b>			
<b>OBRA:</b>	<b>CONSTRUCCION DE INFRAESTRUCTURA PESQUERA PARA CONSUMO HUMANO DIRECTO DE SAN JOSE, DISTRITO DE SAN JOSE, PROVINCIA DE LAMBAYEQUE, REGION LAMBAYEQUE</b>			
<b>FRENTE DE TRABAJO:</b>	<b>PRODUCTORA DE HIELO DPA SAN JOSE - LAMBAYEQUE</b>			
Recipientes de sustancias quimicas	Kg.	0,0	3,0	Ninguna
		<b>0,0</b>	<b>3,0</b>	

**8. ESTADÍSTICAS DE SEGURIDAD Y SALUD EN EL TRABAJO**

**INCIDENTE:** Suceso acaecido en el curso del trabajo o en relación con el trabajo, en el que la persona afectada no sufre lesiones corporales o en el que estas solo requieren cuidados de primeros auxilios.  
**INCIDENTE PELIGROSO:** Suceso que potencialmente puede causar lesiones o enfermedades a las personas en su trabajo o a la población.  
**ACCIDENTE LEVE:** Suceso cuya lesión, genera en el accidentado un descanso breve con retorno máximo al día siguiente a sus labores habituales.  
**ACCIDENTE INCAPACITANTE:** Suceso cuya lesión, da lugar a descanso, ausencia justificada al trabajo y tratamiento.  
**ACCIDENTE MORTAL:** Suceso cuyas lesiones producen la muerte del trabajador.  
**ENFERMEDAD OCUPACIONAL:** Es una enfermedad contraída como resultado de la exposición a factores de riesgo relacionadas al trabajo.

<b>CONSORCIO SAN JOSÉ</b>		<b>ESTADÍSTICAS DE SEGURIDAD Y SALUD EN EL TRABAJO</b>													
<b>OBRA</b>		<b>"CONSTRUCCIÓN DE INFRAESTRUCTURA PARA CONSUMO HUMANO DIRECTO DE SAN JOSE DISTRITO DE SAN JOSE, PROVINCIA DE LAMBAYEQUE REGION LAMBAYEQUE"</b>													
Mes	N° trabajadores	N° Accidente mortal	N° Accidente leve	ACCIDENTE INCAPACITANTE						ENFERMEDAD OCUPACIONAL				N° accidentes con incapacidad	N° accidentes con licencia
				N° Accidente incapacitante	Total horas hombre trabajadas	N° dias perdidos	Indice frecuencia	Indice gravedad	Indice accidenabilidad	N° Enfermedades ocupacionales	N° trabajadores expuestos al agente	Tasa de incidencia	N° enfermedades con incapacidad		
Marzo 2018	19	0	0	0	1692	0	0.00	0.00	0.00	0	0	0.00	0	0	0
Abril 2018	5	0	0	0	1056	0	0.00	0.00	0.00	0	0	0.00	0	0	0
Mayo 2018	6	0	0	0	1704	0	0.00	0.00	0.00	0	0	0.00	0	0	0
Junio 2018	0	0	0	0	0	0	0.00	0.00	0.00	0	0	0.00	0	0	0
Julio 2018	0	0	0	0	0	0	0.00	0.00	0.00	0	0	0.00	0	0	0
Agosto 2018	0	0	0	0	0	0	0.00	0.00	0.00	0	0	0.00	0	0	0
Septiembre 2018	0	0	0	0	0	0	0.00	0.00	0.00	0	0	0.00	0	0	0
Octubre 2018	0	0	0	0	0	0	0.00	0.00	0.00	0	0	0.00	0	0	0
Noviembre 2018	0	0	0	0	0	0	0.00	0.00	0.00	0	0	0.00	0	0	0
Diciembre 2018	0	0	0	0	0	0	0.00	0.00	0.00	0	0	0.00	0	0	0
Enero 2019	0	0	0	0	0	0	0.00	0.00	0.00	0	0	0.00	0	0	0
Febrero 2019	0	0	0	0	0	0	0.00	0.00	0.00	0	0	0.00	0	0	0
Marzo 2019	0	0	0	0	0	0	0.00	0.00	0.00	0	0	0.00	0	0	0
Abril 2019	0	0	0	0	0	0	0.00	0.00	0.00	0	0	0.00	0	0	0
<b>TOTAL ACCIDENTES</b>															

  
**MENDOZA PICOAGA CARLOS HUMBERTO**  
 RUC: 10106595807

  
**SAÍAS JORGE ALVA ESPINOZA**  
 INGENIERO CIVIL  
 Reg. CIP N° 10717

<b>OBJETIVOS DEL SISTEMA DE GESTION DE SST</b>	<b>Indice Frecuencia</b>	<b>Indice Gravedad</b>	<b>Indice Accidentabilidad</b>
	<b>0.00</b>	<b>0.00</b>	<b>0.00</b>

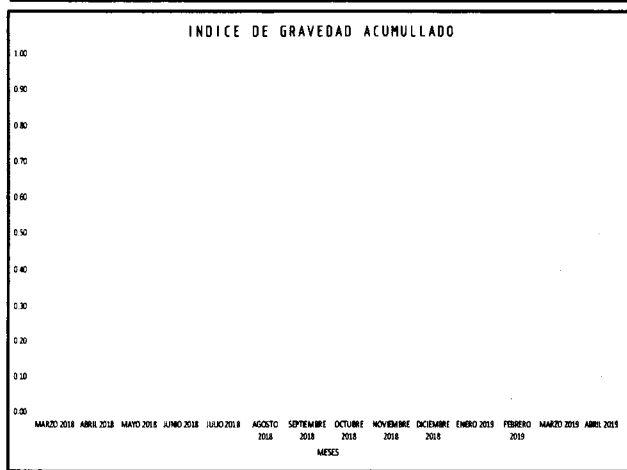
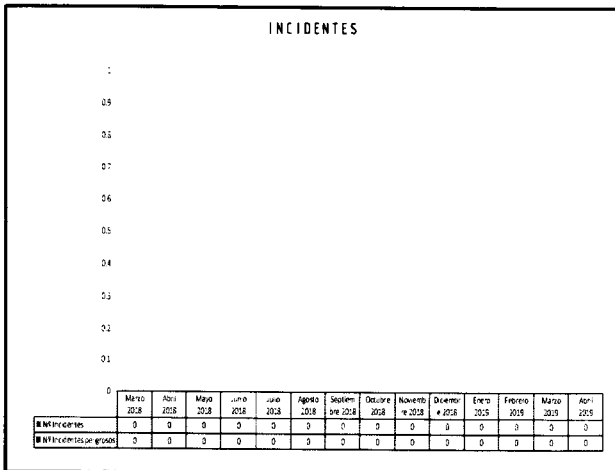
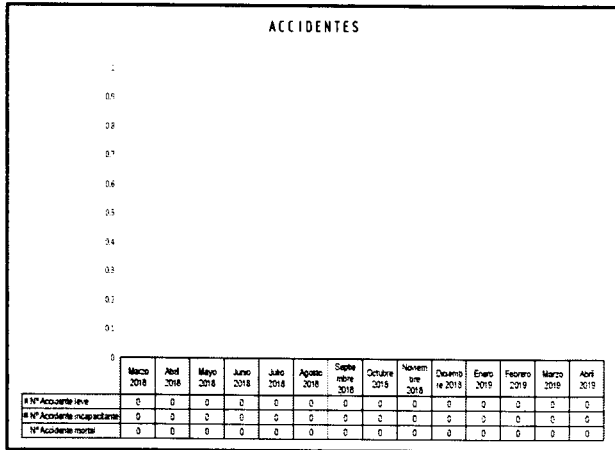

	INDICE DE FRECUENCIA	INDICE DE GRAVEDAD	INDICE DE ACCIDENTABILIDAD	INDICE DE FALTA DE ASISTENCIA	INDICE DE FALTA DE PREVENCIÓN	INDICE DE FALTA DE REACTIVACIÓN
MARZO 2018	0.00	0.00	0.00	0.00	0.00	0.00
ABRIL 2018	0.00	0.00	0.00	0.00	0.00	0.00
MAYO 2018	0.00	0.00	0.00	0.00	0.00	0.00
JUNIO 2018	0.00	0.00	0.00	0.00	0.00	0.00
JULIO 2018	0.00	0.00	0.00	0.00	0.00	0.00
AGOSTO 2018	0.00	0.00	0.00	0.00	0.00	0.00
SEPTIEMBRE 2018	0.00	0.00	0.00	0.00	0.00	0.00
OCTUBRE 2018	0.00	0.00	0.00	0.00	0.00	0.00
NOVIEMBRE 2018	0.00	0.00	0.00	0.00	0.00	0.00
DICIEMBRE 2018	0.00	0.00	0.00	0.00	0.00	0.00
ENERO 2019	0.00	0.00	0.00	0.00	0.00	0.00
FEBRERO 2019	0.00	0.00	0.00	0.00	0.00	0.00
MARZO 2019	0.00	0.00	0.00	0.00	0.00	0.00
ABRIL 2019	0.00	0.00	0.00	0.00	0.00	0.00

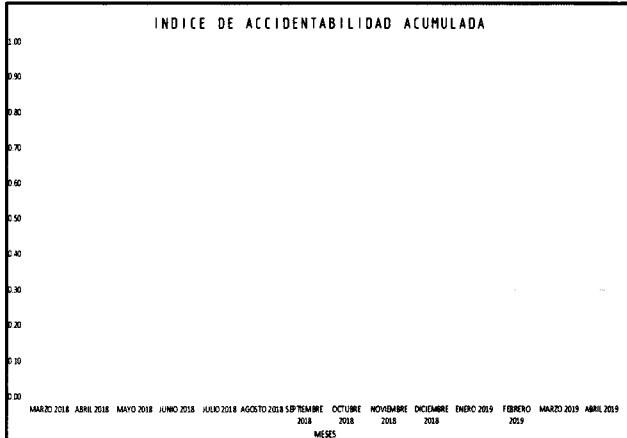

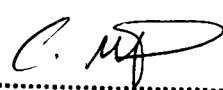
  
**MENDOZA PICOAGA CARLOS HUMBERTO**  
 RUC: 10106595807

  
**SAIAS JORGE ALVA ESPINOZA**  
 INGENIERO CIVIL  
 Reg. CIP N° 10717

<b>CONSORCIO SAN JOSÉ</b>	<b>INFORME MENSUAL N° 14</b>	<b>ABRIL - 2019</b>
	<b>INFORME MENSUAL DE SEGURIDAD, SALUD EN EL TRABAJO Y MEDIO AMBIENTE</b>	
	<b>ÁREA DE SEGURIDAD, SALUD OCUPACIONAL Y MEDIO AMBIENTE</b>	<b>Página 13 de 15</b>

### 8.1. CÁLCULO ESTADÍSTICO DE ÍNDICE DE FRECUENCIA, ÍNDICE DE SEVERIDAD, ACCIDENTABILIDAD Y ENFERMEDADES OCUPACIONALES

Para el cálculo del índice de Frecuencia, Severidad y Accidentabilidad se utilizaran las siguientes formulas según la NTE G 050.

Índice de Frecuencia Mensual	<b>IFm</b>	$\frac{\text{Accidentes con tiempo perdido en el mes X } 200000}{\text{Número horas trabajadas en el mes}}$
Índice de Gravedad Mensual	<b>IGm</b>	$\frac{\text{Días perdidos en el mes X } 200000}{\text{Número horas trabajadas en el mes}}$
Índice de Frecuencia Acumulado	<b>IFa</b>	$\frac{\text{Accidentes con tiempo perdido en el año X } 200000}{\text{Horas trabajadas en lo que va del año}}$
Índice de Gravedad Acumulado	<b>IGa</b>	$\frac{\text{Días perdidos en el año X } 200000}{\text{Horas trabajadas en lo que va del año}}$
Índice de Accidentabilidad	<b>IA</b>	$\frac{\text{IFa x IGa}}{200}$

  
**MENDOZA PICOAGA CARLOS HUMBERTO**  
 RUC: 10106595807

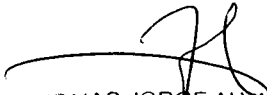
  
**ISAIAS JORGE ALVA ESPINOZA**  
 INGENIERO CIVIL  
 Reg. CIP N° 10717

<b>CONSORCIO SAN JOSÉ</b>	<b>INFORME MENSUAL N° 14</b>	<b>ABRIL - 2019</b>
	<b>INFORME MENSUAL DE SEGURIDAD, SALUD EN EL TRABAJO Y MEDIO AMBIENTE</b>	
	<b>ÁREA DE SEGURIDAD, SALUD OCUPACIONAL Y MEDIO AMBIENTE</b>	<b>Página 14 de 15</b>

## 9. REPORTE MENSUAL DE LA GESTIÓN DE SEGURIDAD, SALUD OCUPACIONAL Y MEDIO AMBIENTE

<b>CONSORCIO SAN JOSÉ</b>		<b>REPORTE MENSUAL - ABRIL 2019</b>	
<b>OBRA:</b>		<b>"CONSTRUCCIÓN DE INFRAESTRUCTURA PESQUERA PARA CONSUMO HUMANO DIRECTO DE SAN JOSE, DISTRITO DE SAN JOSE, PROVINCIA DE LAMBAYEQUE, REGION LAMBAYEQUE"</b>	
<b>FRENTE DE TRABAJO:</b>		<b>PRODUCTOR DE HIELO DPA SAN JOSE-LAMBAYEQUE</b>	
1	Cantidad de Trabajadores	0	Trabajadores
2	Días Trabajados Sin Accidentes Incapacitantes	0	días
3	Total Accidentes Sin Tiempo Perdido (Accidentes Leves)	0	Unidad
4	Total Accidentes Con Tiempo Perdido (Accidentes Graves)	0	Unidad
5	Total Días Perdidos Por Accidentes Incapacitantes	0	días
6	Total Accidentes Fatales Reportados	0	Unidad
7	Record Horas Mensual Sin Accidentes Incapacitantes	0	Hrs
8	Record Horas Acumuladas Sin Accidentes Incapacitantes	4454	Hrs
9	Total Accidentes de Tránsito	0	Unidad
10	Total Accidentes con Daño Material	0	Unidad
11	Total Incidentes	0	Unidad
12	Total Derrames	0	Unidad
13	Total Enfermedades Ocupacionales Reportada	0	Unidad
<b>ACTIVIDADES</b>			
1	Charlas Diarias	0	Hrs Hombre
2	Capacitaciones	0	Hrs Hombre
3	Induccion Trabajador Nuevo	0	Hrs Hombre
4	Analisis de Trabajo Seguro	0	Unidad
5	Permiso Escrito Para Trabajador de Alto Riesgo	0	Unidad
6	Inspeccion Pre Operacional de Vehiculos	0	Unidad
7	Inspeccion Pre Operacional de Minicargador	0	Unidad
8	Selección de Residuos No Peligrosos- Punto Limpio	0.0	Kg.
9	Selección de Residuos Peligrosos- Punto Limpio	0.0	Kg.
10	Eliminacion Residuos No Peligrosos Acumulado	189.0	Kg.

  
**MENDOZA PICOAGA CARLOS HUMBERTO**  
 RUC: 10106595007

  
**ISAIAS JORGE ALVA ESPINOZA**  
 INGENIERO CIVIL  
 Reg. CIP N° 10717



<b>CONSORCIO SAN JOSÉ</b>	<b>INFORME MENSUAL N° 14</b>	<b>ABRIL - 2019</b>
	<b>INFORME MENSUAL DE SEGURIDAD, SALUD EN EL TRABAJO Y MEDIO AMBIENTE</b>	
	<b>ÁREA DE SEGURIDAD, SALUD OCUPACIONAL Y MEDIO AMBIENTE</b>	<b>Página 15 de 15</b>

**10. CONCLUSIONES**

- No se realizó ninguna actividad del adicional N° 08, debido a que se encuentra paralizada.
- Se mantiene instalado el punto de acopio para la segregación de residuos sólidos, mediante cilindros de colores.

**11. PANEL FOTOGRÁFICO**

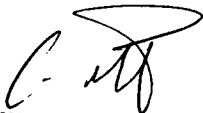

**Imagen N°01: Punto de acopio de los residuos solidos**

  
MENDOZA PICOAGA CARLOS HUMBERTO  
RUC: 10106595807

  
ISAIAS JORGE ALVA ESPINOZA  
INGENIERO CIVIL  
Reg. CIP N° 10717

# RIMAC

SCTR4027144-P0198723-PENSION

Miraflores, 01 de Abril del 2019

12:10 PM

## CONSTANCIA

Por medio de la presente, dejamos constancia que los Señores:

### MENDOZA PICOAGA CARLOS HUMBERTO

De acuerdo a lo establecido en el Decreto Supremo 003-98-SA – Normas Técnicas del Seguro Complementario de Trabajo de Riesgo, a la fecha han contratado con Rimac Seguros y Reaseguros, la(s) póliza(s) de Seguro Complementario de Trabajo de Riesgo siguiente(s):

#### SCTR PENSIÓN N° P0198723

La constancia es de vigencia mensual y es renovable

La presente constancia tiene vigencia hasta el 30.04.2019. A solicitud de la empresa contratante se emite la presente Constancia detallando a continuación el personal que se encuentra afiliado a la(s) póliza(s) antes mencionada(s).

#### RELACION DE PERSONAL:

N°	APELLIDOS Y NOMBRES	C.E/DNI/PAS/RUC	
SEDE : CONSTRUCCIÓN			
1	ALVA ESPINOZA ISAIAS JORGE	DNI	07564973
2	CASMA CARHUAYO JIMMY JESUS	DNI	10644742
3	CASTILLO INGA ROgger	DNI	48068238
4	CERVANTES ORDOÑEZ FREDY AURELIO	DNI	10276528
5	LAVA CARDENAS MANUEL FLORENCIO	DNI	21867375
6	LAZO BARRENECHEA LUIS ENRIQUE	DNI	08056127
7	LEON GUERRERO GUILLERMO GONZALO	DNI	08459967
8	LLANOS LAM ERICK MIGUEL	DNI	10792414
9	MENDOZA PICOAGA CARLOS HUMBERTO	DNI	10659580
10	MORENO GUTIERREZ SEGUNDO ANTERO	DNI	10614380
11	RAYMUNDO SACSARA JORGE ANTONIO	DNI	10644962
12	ROMAN VASQUEZ BENITO URIBE	DNI	08278937
13	VILCHEZ CRISOSTOMO ANGHELA CAROLINA	DNI	48033542

Se expide la presente a solicitud del Asegurado/Contratante para los fines que estime convenientes.

  
MENDOZA PICOAGA CARLOS HUMBERTO  
RUC: 10106595807

Usuario : CR1SARIASV

  
ISAIAS JORGE ALVA ESPINOZA  
INGENIERO CIVIL  
Reg. CIP N° 10717

  
Mark Andrés Reyes Ploog  
Rimac Seguros y Reaseguros

# RIMAC

SCTR4029764-P0198723-PENSION

Miraflores, 01 de Abril del 2019

09:25 AM

## CONSTANCIA

Por medio de la presente, dejamos constancia que los Señores:

### MENDOZA PICOAGA CARLOS HUMBERTO

De acuerdo a lo establecido en el Decreto Supremo 003-98-SA – Normas Técnicas del Seguro Complementario de Trabajo de Riesgo, a la fecha han contratado con Rimac Seguros y Reaseguros, la(s) póliza(s) de Seguro Complementario de Trabajo de Riesgo siguiente(s):

**SCTR PENSIÓN N° P0198723**

La constancia es de vigencia mensual y es renovable

La presente constancia tiene vigencia hasta el 30.04.2019. A solicitud de la empresa contratante se emite la presente Constancia detallando a continuación el personal que se encuentra afiliado a la(s) póliza(s) antes mencionada(s).

#### RELACION DE PERSONAL:

N°	APELLIDOS Y NOMBRES	C.E/DNI/PAS/RUC	
<b>SEDE : CONSTRUCCIÓN</b>			
1	MARTINEZ SILVA LUIS	DNI	07371951

Se expide la presente a solicitud del Asegurado/Contratante para los fines que estime convenientes.



Mark Andrés Reyes Ploog  
Rimac Seguros y Reaseguros

Usuario : CR1SARIASV



MENDOZA PICOAGA CARLOS HUMBERTO  
RUC: 10106595807

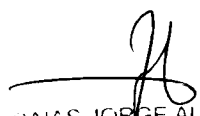

SAIAS JORGE ALVA ESPINOZA  
INGENIERO CIVIL  
Reg. CIP N° 10717

# RIMAC

SCTR4027143-S0196958-SALUD

Miraflores, 01 de Abril del 2019

12:10 PM

## CONSTANCIA

Por medio de la presente, dejamos constancia que los Señores:

### MENDOZA PICOAGA CARLOS HUMBERTO

De acuerdo a lo establecido en el Decreto Supremo 003-98-SA – Normas Técnicas del Seguro Complementario de Trabajo de Riesgo, a la fecha han contratado con Rimac S.A. Entidad Prestadora de Salud la(s) póliza(s) de Seguro Complementario de Trabajo de Riesgo siguiente(s):

SCTR SALUD N° S0196958

La constancia es de vigencia mensual y es renovable

La presente constancia tiene vigencia hasta el 30.04.2019. A solicitud de la empresa contratante se emite la presente Constancia detallando a continuación el personal que se encuentra afiliado a la(s) póliza(s) antes mencionada(s).

### RELACION DE PERSONAL:

N°	APELLIDOS Y NOMBRES	C.E/DNI/PAS/RUC	
SEDE : CONSTRUCCIÓN			
1	ALVA ESPINOZA ISAIAS JORGE	DNI	07564973
2	CASMA CARHUAYO JIMMY JESUS	DNI	10644742
3	CASTILLO INGA ROGGER	DNI	48068238
4	CERVANTES ORDOÑEZ FREDY AURELIO	DNI	10276528
5	LAVA CARDENAS MANUEL FLORENCIO	DNI	21867375
6	LAZO BARRENECHEA LUIS ENRIQUE	DNI	08056127
7	LEON GUERRERO GUILLERMO GONZALO	DNI	08459967
8	LLANOS LAM ERICK MIGUEL	DNI	10792414
9	MENDOZA PICOAGA CARLOS HUMBERTO	DNI	10659580
10	MORENO GUTIERREZ SEGUNDO ANTERO	DNI	10614380
11	RAYMUNDO SACSARA JORGE ANTONIO	DNI	10644962
12	ROMAN VASQUEZ BENITO URIBE	DNI	08278937
13	VILCHEZ CRISOSTOMO ANGHELA CAROLINA	DNI	48033542

Se expide la presente a solicitud del Asegurado/Contratante para los fines que estime convenientes.

  
MENDOZA PICOAGA CARLOS HUMBERTO  
SCTR SALUD N° S0196958

Usuario : CR1SARIASV

  
ISAIAS JORGE ALVA ESPINOZA  
INGENIERO CIVIL  
Reg. CIP N° 10717

  
Mark Andrés Reyes Ploog  
Rimac EPS S.A. Entidad Prestadora  
de Salud

# RIMAC

SCTR4029763-S0196958-SALUD

Miraflores, 01 de Abril del 2019

09:25 AM

## CONSTANCIA

Por medio de la presente, dejamos constancia que los Señores:

### MENDOZA PICOAGA CARLOS HUMBERTO

De acuerdo a lo establecido en el Decreto Supremo 003-98-SA – Normas Técnicas del Seguro Complementario de Trabajo de Riesgo, a la fecha han contratado con Rimac S.A. Entidad Prestadora de Salud la(s) póliza(s) de Seguro Complementario de Trabajo de Riesgo siguiente(s):

SCTR SALUD N° S0196958

La constancia es de vigencia mensual y es renovable

La presente constancia tiene vigencia hasta el 30.04.2019. A solicitud de la empresa contratante se emite la presente Constancia detallando a continuación el personal que se encuentra afiliado a la(s) póliza(s) antes mencionada(s).

#### RELACION DE PERSONAL:

N°	APELLIDOS Y NOMBRES	C.E/DNI/PAS/RUC	
SEDE : CONSTRUCCIÓN			
1	MARTINEZ SILVA LUIS	DNI	07371951

Se expide la presente a solicitud del Asegurado/Contratante para los fines que estime convenientes.

Mark Andrés Reyes Ploog

Rimac EPS S.A. Entidad Prestadora  
de Salud

Usuario : CR1SARIASV

MENDOZA PICOAGA CARLOS HUMBERTO  
RUC: 10106595807

SAIAS JORGE ALVA ESPINOZA  
INGENIERO CIVIL  
Reg. CIP N° 10717

# RIMAC

FACTURA Nro: F502 - 0000234127

R.U.C : 20100041953

SAN ISIDRO 01/04/2019

Señores: CARLOS HUMBERTO MENDOZA PICOAGA

R.U.C: 10106595807

Dirección: 29 JR. CHAVÍN DE HUANTAR NRO 348 ZARATE

Distrito: SAN JUAN DE LURIGANCHO

Provincia: LIMA

Dpto: LIMA

Pais: PERU

Producto: SCTR PENSIÓN

Póliza: P0198723

Certificado:

Vigencia: 01/04/2019 Al: 30/04/2019

Documento: LQ 700179549

DESCRIPCION	MONEDA: SOLES	IMPORTE
PRIMA		130.57
DERECHO DE EMISIÓN		3.92
	<b>SUB TOTAL SOLES</b>	<b>134.49</b>
<b>I.G.V.s (18%)</b>		<b>24.21</b>
	<b>TOTAL A PAGAR SOLES</b>	<b>158.70</b>
<p>Son: CIENTO CINCUENTA Y OCHO CON 7/100 SOLES</p> <p>Moneda: S.E.U.O.</p> <p>Documento: DOCUMENTO AUTORIZADO: Art.2 Lit.F, Art.4 Num.6.1 Lit.B, Art.16 Reglamento Comprobantes de Pago.</p>		
<p>Puede efectuar el pago de esta factura a través de la página web o ventanillas del BBVA Banco Continental, Banco de Crédito del Perú, Scotiabank, o Interbank y en el Banco de la Nación, sólo indicando el número 04303</p>		<div style="border: 1px solid black; padding: 5px; text-align: center;"> <p>RIMAC SEGUROS Y REASEGUROS</p> <p>01/04/2019</p> <p>CANCELADO</p> </div>

AV. PASEO DE LA REPUBLICA 3505 INT. PISO 11 SAN ISIDRO - LIMA - PERU

ADQUIRIENTE / USUARIO

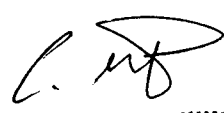
  
 MENDOZA PICOAGA CARLOS HUMBERTO  
 RUC: 10106595807

  
 SAIAS JORGE ALVA ESPINOZA  
 INGENIERO CIVIL  
 Reg. CIP N° 10717

048



FACTURA Nro: 0502 - 0000566964

R.U.C : 20414955020

SAN ISIDRO 01/04/2019

Señores: CARLOS HUMBERTO MENDOZA PICOAGA  
Dirección: 29 JR. CHAVÍN DE HUANTAR NRO 348 ZARATE  
Provincia: LIMA

R.U.C: 10106595807  
Distrito: SAN JUAN DE LURIGANCHO  
Dpto: LIMA Pais: PERU

Producto: SCTR SALUD		Certificado:		Vigencia: 01/04/2019 Al: 30/04/2019				
Póliza: S0196958		Documento: LQ 700179548						
DESCRIPCION	MONEDA: SOLES		IMPORTE					
PRIMA			100.00					
DERECHO DE EMISIÓN			0.00					
	SUB TOTAL	SOLES	100.00					
I.G.V. (18%)			18.00					
	TOTAL A PAGAR	SOLES	118.00					
Son: CIENTO DIEZ Y OCHO CON 00/100 SOLES								
S.E.U.O.								
DOCUMENTO AUTORIZADO: Art.2 Lit.F, Art.4 Num.6.1 Lit.B,		<table border="1"> <tr> <td>RIMAC S.A. EPS</td> </tr> <tr> <td>01/04/2019</td> </tr> <tr> <td>CANCELADO</td> </tr> </table>				RIMAC S.A. EPS	01/04/2019	CANCELADO
RIMAC S.A. EPS								
01/04/2019								
CANCELADO								
Art.16 Reglamento Comprobantes de Pago.								
<small>Puede efectuar el pago de esta factura a través de la página web o ventanillas del BBVA Banco Continental, Banco de Crédito del Perú, Scotiabank, o Interbank y en el Banco de la Nación, sólo indicando el número 04303</small>								

AV. PASEO DE LA REPUBLICA 3505 INT. PISO 11 SAN ISIDRO - LIMA - PERU

ADQUIRIENTE / USUARIO

MENDOZA PICOAGA CARLOS HUMBERTO  
RUC: 10106595807

SAIAS JORGE ALVA ESPINOZA  
INGENIERO CIVIL  
Reg. CIP N° 10717

**DE LOS ADICIONALES Y DEDUCTIVOS DE OBRA**

A la fecha se ha emitido las siguientes Resoluciones de Adicionales y Deductivos de Obra

**ADICIONALES.-**

Aprobación de Expediente Técnico de Prestación Adicional N° 01 por S/. 326,464.23 nuevos soles, según Resolución Jefatural N°280-2015-FONDEPES/J., de fecha 04.09.2015, por mayor metrado en la Viga Puente (concreto y acero)

Aprobación de Expediente Técnico de Prestación Adicional N° 02 por S/. 449,323.12 nuevos soles, según Resolución Jefatural N°078-2016-FONDEPES/J, de fecha 09.03.2016, por variación de la dimensión de la roca por otra de menores dimensiones y cambio de especificación,

Aprobación de Expediente Técnico de Prestación Adicional N° 03 por S/. 86,170.63 nuevos soles, según Resolución Jefatural N°093-2016-FONDEPES/J., de fecha 22.03.2016, por "empalme de la vía de acceso a la plataforma", que origina a su vez un Deductivo vinculante N°.02

Aprobación de Expediente Técnico de Prestación Adicional N° 04 (S/. 579,080.87 nuevos soles) "por mayores metrados en Tanque elevado, parapetos, cisterna, mayor metrado en capas de afirmado y en obras de mar: Aplicación de epóxico para unión de concreto nuevo con antiguo, así como partida nueva, fabricación de mesas de concreto, además de la aprobación del Deductivo Vinculante N° 02 (S/. 446.29 nuevos soles), "menor metrado de puertas de madera y menor metrado en puertas de madera", ambos fueron aprobados mediante Resolución Jefatural N°253-2016-FONDEPES/J., de fecha 08.07.2016.

Aprobación de Expediente Técnico de Prestación Adicional N° 05 (S/. 397,091.44 nuevos soles) por nuevas partidas y mayores metrados de Instalaciones Sanitarias, además de reducciones de obra sanitarias N°.03" la misma que ha sido aprobada mediante Resolución N°.355-2016-FONDEPES/J del 29-11-2016

Aprobación de Expediente Técnico de Prestación Adicional N° 06 por S/.1'377,727.34 (inc. IGV) y Deductivo Vinculante N°.04 por S/. 242,094.96 (inc. IGV), mediante Resolución Jefatural N°.370-2016-FONDEPES/J del 29-12-2016, que corresponden a partidas nuevas de " Estructuras, Arquitectura e Instalaciones Eléctricas" así como mayores metrados del presupuesto contratado y Reducciones de obra que constituyen Deductivos vinculantes, según el siguiente detalle:

- Adicional N°.06 : Obras en Tierra : S/.1'091,070.91 (79%) (Ejecutables)
- Partidas Nuevas : S/. 577,067.10
- Mayores Metrados : S/. 514,903.81
  
- Adicional N°. 06 : Obras en Mar : S/. 285,756.46 (21%) (CONCLUIDA)

Aprobación del Expediente Técnico de Prestación Adicional N°07 por el monto de S/.1'532,420.43 (inc. IGV) y Deductivo Vinculante N°.05 por S/. 620,840.66 (inc. IGV), mediante Resolución Jefatural N°.025-2018-FONDEPES/J del 06-03-2018.

Aprobación del Expediente Técnico de Prestación Adicional N°08 por el monto de S/.960,977.20 (inc. IGV) y Deductivo Vinculante N°.06 por S/. 479,845.97 (inc. IGV), mediante Resolución Jefatural N°.031-2018-FONDEPES/J del 06-03-2018.

Aprobación del Expediente Técnico de Prestación Adicional N°11 por el monto de S/.507,464.86 (inc. IGV) mediante Resolución Jefatural N°.001-2019-FONDEPES/J del 03-01-2019.

Aprobación del Expediente Técnico de Prestación Adicional N°12 por el monto de S/.721,493.57 (inc. IGV) y Deductivo Vinculante N°.09 por S/. 1,085,870.92 (inc. IGV), mediante Resolución Jefatural N°.001-2019-FONDEPES/J del 06-03-2018.

  
 CONSULTOR: ING. CARLOS HUMBERTO MENDOZA PICOAGA  
 MENDOZA PICOAGA CARLOS HUMBERTO  
 RUC: 10106595807

  
 JEFE DE SUPERVISION: ING. ISAIAS JORGE ALVA ESPINOZA  
 ISAIAS JORGE ALVA ESPINOZA  
 INGENIERO CIVIL  
 Reg. CIP N° 10717



**REDUCCIONES DE OBRA**

En el trámite de aprobación de los menores metrados u otras partidas que no se van a ejecutar, se ha considerado el término "Reducciones de Obra", que finalmente resultan "Deductivos de Obra". La ley y su reglamento siempre hacen mención de "Presupuestos deductivos" que pueden ser vinculantes o no, mas no utiliza el término "Reducción".

En ese sentido se han aprobado y/o se encuentran en vías de aprobación los siguientes:

Aprobación de Expediente Técnico de Reducción N° 01 (S/. 2'065,875.97 nuevos soles) "por menor metrado de pilotes y losas nervadas considerados en el presupuesto de obra". según Resolución Jefatural N°044-2016-FONDEPES/J., de fecha 05.04.2016.

Reducción de obra N° 02 (S/. 11,230.40 nuevos soles) por menor metrado de "mejoramiento de terreno con piedra over en la conformación de la subrasante" según Resolución Jefatural N°044-2016-FONDEPES/J., de fecha 05.04.2016.

Reducción de obra N° 03 que consiste "En la no ejecución de partidas de Estructuras, Arquitectura del presupuesto contractual" por (S/. 418,002.69)

El 19-10-2016 mediante Resolución de Secretaria General N°.122-2016—FONDEPES/SG se aprueba la Reducción de obra N°.03

Reducción de obra N° 04 que consiste "Reducción de uno de los dos productores de hielo considerado en el presupuesto" por S/.479,845.97

El 19-10-2016 mediante Resolución de Secretaria General N°.122-2016—FONDEPES/SG se aprueba la Reducción de obra N°.04

Reducción de obra N° 05 "barandas de Tubería de acero en puente y escalinatas del embarcadero" por (S/. 1'054,073.06)

El 19-10-2016 mediante Resolución de Secretaria General N°.122-2016—FONDEPES/SG se aprueba la Reducción de obra N°.05

**DEDUCTIVOS DE OBRA VINCULANTES.-**

Estos Deductivos son resultado de un "comparativo" entre los metrados del presupuesto y los metrados realmente verificados y/o ejecutados.

Deductivo vinculante N°.01 por s/.450,814.30 según Resolución Jefatural N°078-2016-FONDEPES/J. por variación de la dimensión de la roca por otra de menores dimensiones y cambio de especificación,

Deductivo vinculante N°.02 por s/.446.29 según Resolución Jefatural N°253-2016-FONDEPES/J., de fecha 08.07.2016.

Deductivo vinculante N°.03 por S/.152,971.09 según Resolución Jefatural N°355-2016-FONDEPES/J., de fecha 29.11.2016.

Deductivo vinculante N°.04 por S/.242,094.96 según Resolución Jefatural N°370-2016-FONDEPES/J., de fecha 29.12.2016.

Deductivo vinculante N°.05 por S/.620,840.66 según Resolución Jefatural N°025-2018-FONDEPES/J., de fecha 29.12.2016.

**PARTIDAS NUEVAS.-**

Dentro de los adicionales se ha considerado nuevas partidas que al no tener referencia con las partidas del presupuesto han originado nuevas partidas, nuevas especificaciones técnicas y nuevos precios (pactados) asi como nuevas F.P:

CONSULTOR: ING. CARLOS HUMBERTO MENDOZA PICOAGA  
MENDOZA PICOAGA CARLOS HUMBERTO  
RUC: 10106595807

JEFE DE SUPERVISION: ING. ISAIAS JORGE ALVA ESPINOZA  
ISAIAS JORGE ALVA ESPINOZA  
INGENIERO CIVIL  
Reg. CIP N° 10717



PERU

Ministerio  
de la ProducciónFondo Nacional de  
Desarrollo PesqueroCONCURSO PÚBLICO N°0001-  
2016-FONDEPESCONTRATO N°013-2016-  
FONDEPES

051

**COMENTARIOS Y EVALUACION DE LO ACTUADO.-**

De lo tramitado y ejecutado a la fecha se ha podido verificar lo siguiente:

**Del Inicio de los Trabajos.-**

Se tiene entendido que el Expediente Técnico (en base al perfil) tuvo como referencia de ubicación de la infraestructura pesquera, coordenadas diferentes al actual, como consecuencia de la modificación, el inicio del muelle se vio diferido y advertido por el INC de estar el "inicio" dentro de "zona reservada".

Esta situación al parecer se origina cuando se solicitó autorización a la Capitanía de Puerto para iniciar los trabajos.

Lo cierto es que la ubicación original de la obra se desplazó 80.00 m. aproximadamente de la ubicación original.

**Durante los Trabajos.-**

Como se detalla líneas arriba durante el proceso constructivo se ha verificado numerosas deficiencias, tanto en los planos del proyecto, así como mayores y menores metrados que han originado adicionales, deductivos y "reducciones", así como numerosas omisiones que han originado nuevas partidas no consideradas originalmente en el presupuesto de obra.

Sin embargo, algunos presupuestos adicionales reflejan un superposición de especialidades, por ejemplo, (arquitectura + estructuras + otras especialidades), que no permiten una objetivación más precisa de la variación de cada una de las especialidades. Cada adicional ha debido tratarse individualmente respecto a determinada especialidad.

Sin embargo debe tenerse en cuenta lo considerado por la ley del reglamento de contrataciones del Estado **Responsabilidad de la Entidad.-** *"La Entidad es responsable frente al contratista de las modificaciones que ordene y apruebe en los proyectos, estudios, informes o similares o de aquellos cambios que se generen debido a la necesidad de la ejecución de los mismos, sin perjuicio de la responsabilidad que le corresponde a los autores de los proyectos, estudios, informes o similares"*

En lo que respecta al adicional N° .07, este se origina, debido a la constatación de roca en el fondo marino a partir de la progresiva 0+500 al 1+000, que no se puede determinar si es en toda el área del mar a esa profundidad o si es localizado.

De ser en toda el área adyacente, se tendría una omisión de quien elaboro el perfil y luego el expediente técnico, al no haber realizado los trabajos de sondaje o verificaciones batimétricas previas en el trazo del muelle, que hubieran podido identificar la presencia de roca en toda el área.

En cambio de haber efectuado esta verificación (demostrada) de la NO existencia de roca en dicho trazo, el hecho de haber determinado una nueva ubicación, (desplazamiento 80.00 m. más arriba de la ubicación original) habría originado este Adicional que podría atribuirse como caso fortuito.

A fines del mes de Octubre del 2017 un consultor externo inicio trabajos de sondajes en el fondo marino (José Atala).

En el mes de Diciembre del 2017 el Consultor Externo hizo entrega del Estudio de Mecánica de Suelos en el que determino los estratos por debajo del nivel de las aguas marinas hasta una profundidad de de 8-9m. a partir del nivel de la plataforma del muelle, recomendando sin embargo realizar pruebas diamantinas hasta una profundidad mínima de 20.00m. para definir con mayor precisión el tipo de suelo submarino

CONSULTOR: ING. CARLOS HUMBERTO  
MENDOZA PICOAGA

JEFE DE SUPERVISION: ING. ISAIAS JORGE  
ALVA ESPINOZA

MENDOZA PICOAGA CARLOS HUMBERTO  
RUC: 10106595807

ISAIAS JORGE ALVA ESPINOZA  
INGENIERO CIVIL  
Reg. CIP N° 10717

predominante, y se recomendó así mismo realizar previamente una prueba de pilotaje con punta reforzada, lo que permitiría tener una aproximación del comportamiento del equipo de hincado.

El 31-01-2018, se constituyó en obra el Consultor Alberto Martínez Vargas, quien a nombre de Fondepes, realizó las pruebas de perforación diamantina en el tramo 0+500 al 1+000 y de acuerdo a los resultados, se complementaría definir el tipo de cimentación a adoptar en dicho tramo.

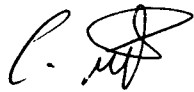

MENDOZA PICOAGA CARLOS HUMBERTO  
RUC: 10106595807



ISAIAS JORGE ALVA ESPINOZA  
INGENIERO CIVIL  
Reg. CIP N° 10717

# CONTROL ECONOMICO DE OBRA

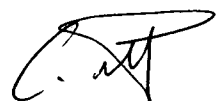

MENDOZA PICOAGA CARLOS HUMBERTO  
RUC: 10106595807

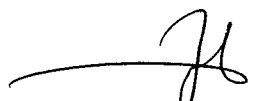

SAIAS JORGE ALVA ESPINOZA  
INGENIERO CIVIL  
Reg. CIP N° 10717

**CONTROL ECONOMICO DE OBRA**

**Control de Valorizaciones**

Al mes de Abril del 2019, se está tramitando la Valorización N° 14 de los trabajos ejecutados al 84.98% del Adicional N°08.

VALORIZ.	Fecha	Valorizado (Sin I.G.V.)
N°14	Al mes de Abril	S/. 00.00
<b>TOTAL VALORIZADO (SIN IGV)</b>		<b>S/. 00.00</b>

**REAJUSTE DE LA VALORIZACIÓN**

VALORIZ.	Fecha	K Reaj.	Reajuste
N°12 Partidas Nuevas	Al mes de Abril 2019	K = 1.234	S/. 00.00
N°12 Mayores Metrados	Al mes de Abril 2019	K = 1.144	S/. 0.00
<b>TOTAL REAJUSTE (SIN IGV)</b>			<b>S/. 00.00</b>

**IMPUESTO GENERAL A LAS VENTAS (I.G.V.)**

El I.G.V. afectado a la valorización efectuado por el Contratista a la fecha ha sido el siguiente:

VALORIZACIÓN	Fecha	I.G.V. (18%)
N°14	Abril 2019	S/. 00.00
<b>TOTAL I.G.V.</b>		<b>S/. 00.00</b>

**VALORIZACIÓN TOTAL (INC. REAJUSTES, AMORTIZACIONES E IGV.)**

VALORIZACIÓN	Fecha	Valorizado (Inc Reaj., Amortiz. e IGV)
N°14	Abril 2019	S/. 00.00
<b>TOTAL</b>		<b>S/. 00.00</b>

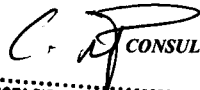
  
CONSULTOR: ING. CARLOS HUMBERTO  
MENDOZA PICOAGA  
MENDOZA PICOAGA CARLOS HUMBERTO  
RUC: 10106595807

  
JEFE DE SUPERVISION: ING. ISAIAS JORGE  
ALVA ESPINOZA  
ISAIAS JORGE ALVA ESPINOZA  
INGENIERO CIVIL  
Reg. CIP N° 10717

a) Control de Adicionales de Obra y/o Deductivo

DESCRIPCIÓN	MONTO	PORCENTAJE DE INCIDENCIA	INCIDENCIA ACUMULADA
Monto contratado	32,457,630.22		
Adicional N° 01	326,464.23	1.01%	1.01%
Adicional N° 02	449,232.12	1.38%	
Deductivo Vinculado N° 01	-450,814.30	-1.39%	1.00%
Adicional N° 03	86,170.63	0.27%	1.27%
Adicional N° 04	579,080.87	1.78%	
Deductivo Vinculado N° 02	-446.29	0.00%	3.05%
Adicional N° 05	446,667.85	1.38%	
Deductivo Vinculado N° 03	-152,971.09	-0.47%	3.95%
Adicional N° 06	1,377,727.34	4.24%	
Deductivo Vinculado N° 4	-242,094.96	-0.75%	7.45%
Adicional N° 07	1,532,420.43	4.72%	12.17%
Deductivo Vinculado N° 5	-620,840.66	-1.91%	10.26%
Adicional N° 08	960,977.20	2.96%	13.22%
Deductivo Vinculado N°06			
	-479,845.97	-1.48%	11.74%
Adicional N°11	507,464.86	1.56%	13.30%
Adicional N° 12 y Deductivo Vinculante N°09	-364,377.35	-1.12%	12.18%
Adicional N°10 y Deductivo Vinculante N°08	242,637.79	0.75	12.93%

b) Control de Vigencia de Cartas Fianzas

Se anexan las respectivas cartas fianzas vigentes

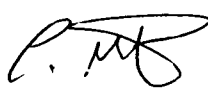
  
**MENDOZA PICOAGA CARLOS HUMBERTO**  
 RUC: 10106595807

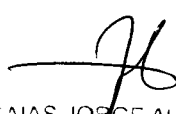
  
**ISAIAS JORGE ALVA ESPINOZA**  
 INGENIERO CIVIL  
 Reg. CIP N° 10717



**CARTA FIANZA N° 71016101076 005**  
**MAPFRE | PERÚ**

Fecha de Inicio de Vigencia: 14 de enero del 2019  
Fecha de fin de Vigencia: 14 de julio del 2019

Tipo de contrato: **CONSULTORIA**  
Tipo de garantía: **FIEL CUMPLIMIENTO**  
MIRAFLORES, 02 DE ENERO DEL 2019

Señores:

**FONDO NACIONAL DE DESARROLLO PESQUERO**

Presente.-

De nuestra consideración

A solicitud de **MENDOZA PICOAGA CARLOS HUMBERTO**, con domicilio en **JIRON CHAVIN DE HUANTAR NRO 348 URB ZARATE SAN JUAN DE LURIGANCHO LIMA - LIMA**, con RUC Nro. **10106595807** otorgamos fianza irrevocable, solidaria, incondicionada, de realización automática y sin beneficio de excusión, a favor de ustedes hasta por la suma de **S/ 45,706.04 ( CUARENTA Y CINCO MIL SETECIENTOS SEIS 04/100 SOLES )** para garantizar el cumplimiento, con arreglo al contrato **DERIVADO DEL CONCURSO PÚBLICO N°0001-2016-FONDEPES CONTRATACION DE SERVICIOS DE CONSULTORIA PARA EL SALDO DE SUPERVISION DE LA OBRA: "CONSTRUCCION DE LA INFRAESTRUCTURA PESQUERA PARA CONSUMO HUMANO DIRECTO DE SAN JOSE, DISTRITO DE SAN JOSE, PROVINCIA DE LAMBAYEQUE, REGION LAMBAYEQUE", CODIGO SNIP N°65958**

Costo de la fianza:

Costo por periodo de emisión:	S/	525.00
Derecho de emisión:	S/	26.25
I.G.V.:	S/	99.23
Costo Total:	S/	650.48

Queda entendido que esta fianza no podrá exceder en ningún caso y por ningún concepto la cantidad arriba indicada siendo su plazo de vigencia desde la fecha de inicio de vigencia arriba indicada y expirará automáticamente el 14 de julio del 2019, a las 12.00 horas del medio día, quedando nuestra compañía con posterioridad al vencimiento del término legal previsto por el Artículo 1898° del Código Civil liberado de toda responsabilidad, inclusive por actos y omisiones del fiado anteriores al a fecha de expiración de la Fianza.

Esta fianza podrá ser renovada por quien tenga legítimo interés.

Es expresamente entendido por nosotros, que esta fianza será ejecutada por ustedes, de conformidad con lo dispuesto en el Artículo 1898° del Código Civil, concordante con la Ley de Contrataciones del Estado y su reglamento vigente. La ejecución para ser considerada válida deberá comunicarse notarialmente a la Unidad de Caucciones y Fianzas ubicada en nuestra oficina principal sito en Av. 28 de Julio No. 873, Distrito de Miraflores, Provincia de Lima y Departamento de Lima.

Esta fianza se emite a solicitud del afianzado, de conformidad con lo dispuesto por el Art. 318 de la Ley General del Sistema Financiero y del Sistema de Seguros y Orgánica de la Superintendencia de Banca y Seguros - Ley Nro. 26702 y bajo las condiciones pactadas con esta empresa aseguradora.

Atentamente,

MAPFRE PERU CIA. DE SEGUROS Y REASEGUROS

JOSÉ ARTURO GONZÁLES PONCE  
Director  
Unidad de Caucciones

MENDOZA PICOAGA CARLOS HUMBERTO  
RUC: 10106595807

MAPFRE PERU CIA DE SEGUROS  
Y REASEGUROS

PABLO JACKSON ALVARADO  
DIRECTOR TÉCNICO

SAIAS JORGE ALVA ESPINOZA  
INGENIERO CIVIL  
Reg. CIP N° 10717

000268

# BBVA Continental

1446279

BE CHACARILLA  
AV. PRIMAVERA 1050  
STGO. DE SURCO

FIANZA EMITIDA POR ORDEN Y CUENTA  
CHAVIN DE HUANTAR EIRL

PRESENTE.

SANTIAGO DE SURCO, 23-07-2018  
CARTA FIANZA N°: 0011-0982-9800017155-87  
VENCE EL: 07-08-2019

Señor/es:



FONDO NACIONAL DE DESARROLLO PESQUERO

Ciudad

De nuestra consideración:

REF.: Carta Fianza Nro.0011-0982-9800017155-87 por: S/1,947,458.00 (UN MILLON NOVECIENTOS CUARENTA Y SIETE MIL CUATROCIENTOS CINCUENTA Y OCHO CON 00/100 SOLES)

Por cuenta de: CONSORCIO SAN JOSE conformado por: CHAVIN DE HUANTAR EIRL, CIVIS GLOBAL-SUCURSAL PERU, CORPORACION ARIS SAC y CORPORACION R&E SAC.

Vencimiento: 07-08-2018, a horas de 12 meridiano

S/1,947,458.00

Nos referimos a la Carta Fianza de la referencia, la cual fue emitida el 15-12-2014, por nosotros a favor de ustedes, garantizando obligaciones económicas a cargo de: CONSORCIO SAN JOSE conformado por: CHAVIN DE HUANTAR EIRL, CIVIS GLOBAL-SUCURSAL PERU, CORPORACION ARIS SAC y CORPORACION R&E SAC. Al respecto, nos es grato comunicarles, que de acuerdo a la solicitud de nuestro(s) fiado(s) hemos procedido a: PRORROGAR el plazo de vencimiento de la referida Carta Fianza hasta el 07-08-2019, a horas 12 meridiano.

Queda entendido que las demás condiciones estipuladas en nuestra Carta Fianza, se mantienen vigentes al haberse modificado solo: el vencimiento de la misma.

La solicitud de ejecución de esta carta fianza deberá dirigirse por vía notarial a nuestra oficina BE CHACARILLA ubicado en AV. PRIMAVERA 1050 o Sede Central, Unidad Operaciones Centralizadas en Av. República de Panamá 3055 - San Isidro.

Sin otro particular, quedamos de Uds.



Atentamente  
BANCO CONTINENTAL  
p.p.

  
Katherine Alexandra Cotera Postigo  
Ejecutivo Banca Empresas  
Banca Empresas Chacarilla

  
Daniel Mesa Pinillos  
Ejecutivo Banca Empresas  
Banca Empresas Chacarilla



18072310

RUC 20100130204

REFRENDO: 1759818072310CLA0962E/18:56:53  
S/ 1,947,458.00

UA011 - V3 - Junio 2007

PARA CONFIRMAR LA EMISION DE ESTA CARTA FIANZA CON EL NRO. ASIGNADO SIRVASE LLAMAR AL TELEFONO 585-0909

  
MENDOZA PICOAGA CARLOS HUMBERTO  
RUC: 10106595807

  
SAIAS JORGE ALVA ESPINOZA  
INGENIERO CIVIL  
Reg. CIP N° 10717



# BBVA Continental

1446281

BE CHACARILLA  
AV. PRIMAVERA 1050  
STGO. DE SURCO

FIANZA EMITIDA POR ORDEN Y CUENTA  
CHAVIN DE HUANTAR EIRL

PRESENTE

SANTIAGO DE SURCO, 23-07-2018  
CARTA FIANZA N° 0011-0962-9800023996-86  
VENGE EL: 07-08-2019

Señores:

★ FONDO NACIONAL DE DESARROLLO PESQUERO

Ciudad

De nuestra consideración:

REF : Carta Fianza Nro 0011-0962-9800023996-86 por S/32,647.00 (TREINTA DOS MIL SEISCIENTOS CUARENTA Y SIETE CON 00/100 SOLES)

Por cuenta de : CONSORCIO SAN JOSE conformado por CHAVIN DE HUANTAR EIRL, CIVIS GLOBAL-SUCURSAL PERU, CORPORACION ARIS SAC y CORPORACION R&E SAC.

Vencimiento : 07-08-2018, a horas de 12 meridiano

\*\*\*  
S/ 32,647.00  
\*\*\*

Nos referimos a la Carta Fianza de la referencia, la cual fue emitida el 09-09-2015, por nosotros a favor de ustedes, garantizando obligaciones económicas a cargo de CONSORCIO SAN JOSE conformado por CHAVIN DE HUANTAR EIRL, CIVIS GLOBAL-SUCURSAL PERU, CORPORACION ARIS SAC y CORPORACION R&E SAC. Al respecto, nos es grato comunicarles, que de acuerdo a la solicitud de nuestro(s) fiado(s) hemos procedido a : PRORROGAR el plazo de vencimiento de la referida Carta Fianza hasta el 07-08-2019, a horas 12 meridiano.

Queda entendido que las demás condiciones estipuladas en nuestra Carta Fianza, se mantienen vigentes al haberse modificado solo el vencimiento de la misma.

La solicitud de ejecución de esta carta fianza deberá dirigirse por vía notarial a nuestra oficina BE CHACARILLA ubicado en AV. PRIMAVERA 1050 o Sede Central, Unidad Operaciones Centralizadas en Av. República de Panamá 3055 - San Isidro.

★ Sin otro particular, quedamos de Uds.

Atentamente  
BANCO CONTINENTAL  
p.p.

  
Katherine Alexandra Colera Postigo  
Ejecutivo Banca Empresas  
Banca Empresas Chacarilla

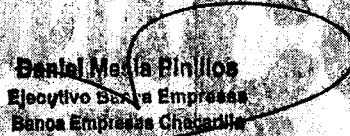
  
Daniel Mejía Pinillos  
Ejecutivo Banca Empresas  
Banca Empresas Chacarilla



RUC 20100130204

REFRENDO: 1759818072401CLA0962F/10:27:49  
S/ 32,647.00

UA011 - V3 - Junio 2007

PARA CONFIRMAR LA EMISION DE ESTA CARTA FIANZA CON EL NRO. ASIGNADO SIRVASE LLAMAR AL TELEFONO 595-0909

  
MENDOZA PICOAGA CARLOS HUMBERTO  
RUC: 10106595807

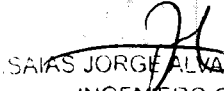
  
SAÍAS JORGE ALVA ESPINOZA  
INGENIERO CIVIL  
Reg. CIP N° 10717

# BBVA Continental

1446260

BE CHACARILLA  
AV. PRIMAVERA 1050  
STGO. DE SURCO

FIANZA EMITIDA POR ORDEN Y CUENTA  
CHAVIN DE HUANTAR EIRL

PRESENTE

SANTIAGO DE SURCO, 23-07-2018

CARTA FIANZA N° 0011-0380-9800207198-37

VENCE EL: 07-08-2019

Señor/es:

★ FONDO NACIONAL DE DESARROLLO PESQUERO

Ciudad

De nuestra consideración:

REF. : Carta Fianza Nro.0011-0380-9800207198-37 por : S/8,618.00 (OCHO MIL SEISCIENTOS DIECIOCHO CON 00/100 SOLES)

Por cuenta de : CONSORCIO SAN JOSE conformado por: CHAVIN DE HUANTAR EIRL, CIVIS GLOBAL-SUCURSAL PERU, CORPORACION ARIS SAC y CORPORACION R&E SAC.

Vencimiento : 07-08-2018, a horas de 12 meridiano

Nos referimos a la Carta Fianza de la referencia, la cual fue emitida el 10-12-2016, por nosotros a favor de ustedes, garantizando obligaciones económicas a cargo de CONSORCIO SAN JOSE conformado por: CHAVIN DE HUANTAR EIRL, CIVIS GLOBAL-SUCURSAL PERU, CORPORACION ARIS SAC y CORPORACION R&E SAC. Al respecto, nos es grato comunicarles, que de acuerdo a la solicitud de nuestro(s) fiado(s) hemos procedido a PRORROGAR el plazo de vencimiento de la referida Carta Fianza hasta el 07-08-2019, a horas 12 meridiano.

Queda entendido que las demás condiciones estipuladas en nuestra Carta Fianza, se mantienen vigentes al haberse modificado solo : el vencimiento de la misma.

La solicitud de ejecución de esta carta fianza deberá dirigirse por vía notarial a nuestra oficina BE CHACARILLA ubicado en AV. PRIMAVERA 1050 o Sede Central, Unidad Operaciones Centralizadas en Av. República de Panamá 3055 - San Isidro.

Sin otro particular, quedamos de Uds.

Atentamente  
BANCO CONTINENTAL  
p.p.

  
Katherine Alexandra Colera Postigo  
Ejecutivo Banca Empresas  
Banca Empresas Chacarilla

  
Daniel Mesa Pajón  
Ejecutivo Banca Empresas  
Banca Empresas Chacarilla



18072312

RUC 20100130204

REFRENDO: 1759818072312CLA0380G/19:33:24  
S/ 8,618.00

PARA CONFIRMAR LA EMISION DE ESTA CARTA FIANZA CON EL NRO. ASIGNADO SIRVASE LLAMAR AL TELEFONO 595-0909

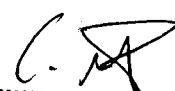
  
MENDOZA PICOAGA CARLOS HUMBERTO  
RUC: 10106595807

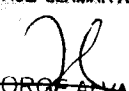
  
CARLOS HUMBERTO MENDOZA PICOAGA  
INGENIERO CIVIL  
Reg. CIP N° 10717

S/8,618.00

UA011 - V3 - Junio 2007

# BBVA Continental

1446279

BE CHACARILLA  
AV. PRIMAVERA 1050  
STGO. DE SURCO

FIANZA EMITIDA POR ORDEN Y CUENTA  
CHAVIN DE HUANTAR EIRL

PRESENTE.

SANTIAGO DE SURCO, 23-07-2018  
CARTA FIANZA N°: 0011-0380-9800211322-37  
VENGE EL: 07-08-2019

Señor/es:

★ FONDO NACIONAL DE DESARROLLO PESQUERO

Ciudad

De nuestra consideración:

REF.: Carta Fianza Nro.0011-0380-9800211322-37 por : S/57,863.50 (CINCUENTA Y SIETE MIL OCHOCIENTOS SESENTA Y TRES CON 50/100 SOLES)

Por cuenta de : CONSORCIO SAN JOSE conformado por: CHAVIN DE HUANTAR EIRL, CIVIS GLOBAL-SUCURSAL PERU, CORPORACION ARIS SAC y CORPORACION R&E SAC

Vencimiento : 07-08-2018, a horas de 12 meridiano

S/57,863.50

Nos referimos a la Carta Fianza de la referencia, la cual fue emitida el 25-07-2016, por nosotros a favor de ustedes, garantizando obligaciones económicas a cargo de CONSORCIO SAN JOSE conformado por: CHAVIN DE HUANTAR EIRL, CIVIS GLOBAL-SUCURSAL PERU, CORPORACION ARIS SAC y CORPORACION R&E SAC. Al respecto, nos es grato comunicarles, que de acuerdo a la solicitud de nuestro(s) fiado(s) hemos procedido a: PRORROGAR el plazo de vencimiento de la referida Carta Fianza hasta el 07-08-2019, a horas 12 meridiano.

Queda entendido que las demás condiciones estipuladas en nuestra Carta Fianza, se mantienen vigentes al haberse modificado solo: el vencimiento de la misma.

La solicitud de ejecución de esta carta fianza deberá dirigirse por vía notarial a nuestra oficina BE CHACARILLA ubicado en AV. PRIMAVERA 1050 o Sede Central, Unidad Operaciones Centralizadas en Av. República de Panamá 3065 - San Isidro.

★ Sin otro particular, quedamos de Uds.

Atentamente  
BANCO CONTINENTAL  
p.p.

  
Katherine Alexandra Cotera Postigo  
Ejecutivo Banca Empresas  
Banca Empresas Chacarilla

  
Daniel Mesa Jimilios  
Ejecutivo Banca Empresas  
Banca Empresas Chacarilla



18072311

RUC 201001:0204

REFRENDO: 1759818072311CLA0380F/19:01:19  
S/ 67,863.50

UA011 - V3 - Junio 2007

PARA CONFIRMAR LA EMISION DE ESTA CARTA FIANZA CON EL NRO. ASIGNADO SIRVASE LLAMAR AL TELEFONO 595-0909

  
MENDOZA PICOAGA CARLOS HUMBERTO  
RUC: 10106595807

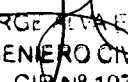
  
ISAIAS JORGE IVA ESPINOZA  
INGENIERO CIVIL  
Reg. CIR N° 10717



BE CHACARILLA  
AV. PRIMAVERA 1050  
STGO. DE SURCO

FIANZA EMITIDA POR ORDEN Y CUENTA  
CHAVIN DE HUANTAR EIRL

PRESENTE

SANTIAGO DE SURCO, 25-01-2019  
CARTA FIANZA N°: 0011-0880-9800220828-32  
VENGE/EL: 11-06-2019

Señor/es:

★ FONDO NACIONAL DE DESARROLLO PESQUERO

Ciudad

De nuestra consideración:

REF. : Carta Fianza Nro 0011-0880-9800220828-32 por S/515,000.00 (QUINIENTOS QUINCE MIL CON 00/100 SOLES)

Por cuenta de : CONSORCIO SAN JOSE

Vencimiento : 11-02-2019, a horas 12 meridiano

S/ 398,400.00

Nos referimos a la Carta Fianza de la referencia, la cual fue emitida el 21-06-2017, por nosotros a favor de ustedes, garantizando obligaciones económicas a cargo de CONSORCIO SAN JOSE, conformado por CHAVIN DE HUANTAR EIRL, CIVIS GLOBAL SUCURSAL PERU, CORPORACION ARIS SAC y CORPORACION R&E SAC.

Al respecto, nos es grato comunicarles, que contando con la autorización previa por parte de ustedes, hemos procedido a: PRORROGAR su vencimiento hasta el 11-06-2019, a horas 12 meridiano y a REDUCIR el importe a S/398,400.00 (TRES CIENTOS NOVENTA Y OCHO MIL CUATROCIENTOS CON 00/100 SOLES)

Queda entendido que las demás condiciones estipuladas en nuestra Carta Fianza, se mantienen vigentes al haberse modificado solo: el vencimiento y el importe.

La solicitud de ejecución de esta carta fianza deberá dirigirse por vía notarial a nuestra oficina BE CHACARILLA ubicado en AV. PRIMAVERA 1050 o Sede Central, Unidad Operaciones Centralizadas en Av. República de Panamá 3055 - San Isidro.

★ Sin otro particular, quedamos de Uds.

Carla Lozano Torres  
Sub Gerente BE  
Banca Empresas Chacarilla

Atentamente  
BANGCO CONTINENTAL  
p.p.



19012904

RUC 20100130204

REFRENDO: 1759819012904CLA0380V13:03:43

S/ 398,400.00

PARA CONFIRMAR LA EMISION DE ESTA CARTA FIANZA CON EL NRO. ASIGNADO SIRVASE LLAMAR AL TELEFONO 595-0908

MENDOZA PICOAGA CARLOS HUMBERTO  
RUC: 10106595807

SAIAS JORGE ALVA ESPINOZA  
INGENIERO CIVIL  
Reg. CIP N° 10717

LIMA, 29 de Noviembre del 2018

Carta Fianza No: 010469195-006 REF: Carta Fianza No: 010469195-005 del 19/12/2014  
RENOVACION / MODIFICACION Con vencimiento: 15/12/2018

Señores: FONDO NACIONAL DE DESARROLLO PESQUERO-FONDEPES.

Por el presente documento, renovamos la fianza de la referencia con carácter de solidaria, irrevocable, incondicional, indivisible, de realización automática y con renuncia expresa al beneficio de excusión, a favor de ustedes.

Garantizando a: CONSORCIO SAN JOSE INTEGRADO POR: CIVIS GLOBAL-SUCURSAL PERU, CHAVIN DE HUANTAR E.I.R.L., CORPORACION ARIS S.A.C., CORPORACION R & E S.A.C.

Hasta la suma de: S/ \*\*\*\*\*298,306.21 UN MILLON DOSCIENTOS NOVENTA Y OCHO MIL TRESCIENTOS CINCO Y 21/100 SOLES

En respaldo de: GARANTIA DE FIEL CUMPLIMIENTO DEL CONTRATO DE EJECUCION DE OBRA DE LA ADJUDICACION DE MENOR CUANTIA N° 030-2014-FONDEPES-DECLARADA DE LA LICITACION PUBLICA N° 004-2014-FONDEPES PRIMERA CONVOCATORIA-CONSTRUCCION DE LA INFRAESTRUCTURA PESQUERA PARA CONSUMO HUMANO DIRECTO DE SAN JOSE, DISTRITO DE SAN JOSE, PROVINCIA DE LANHAYEQUE, REGION LANHAYEQUE.

Sírvase a tomar nota de que; a solicitud de nuestros garantizados, hemos procedido a:

Prorrogar el plazo de vencimiento hasta el 15 de Diciembre de 2019

Por efecto de este compromiso, el BANCO asume con sus fiados las responsabilidades en que éstos llegaran a incurrir, siempre que el monto de las mismas no exceda por ningún motivo la suma antes mencionada y que estén estrictamente vinculadas al cumplimiento de lo arriba indicado.

Dejamos claramente establecido que la presente CARTA FIANZA no podrá ser usada para operaciones comprendidas en la prohibición indicada en el inciso 5 del Artículo 217° de la ley 26702 "Ley General del Sistema Financiero y del Sistema de Seguros y Orgánica de la Superintendencia de Banca y Seguros"

Cualquier reclamo en virtud de esta garantía deberá ceñirse a lo estipulado por el Art. 1898 del Código Civil y deberá ser formulado por vía notarial, en el horario de atención al público y en nuestra oficina ubicada en:

JR. CARABAYA 543-547 PISO 6 - LIMA \*\*\*\*\*

Dejamos claramente expuesto que, si fuera el caso, el Banco podrá a su elección acogerse a la facultad concedida por el Art. 1237 del Código Civil.

En caso de ejecutarse la presente CARTA FIANZA, el pago será efectuado mediante cheque de gerencia emitido a la orden del beneficiario que el Banco pondrá a su disposición en domicilio antes indicado, el mismo que se le entregará contra devolución del original de la presente CARTA FIANZA. Queda establecido que de no señalarse el monto ejecutado, se entenderá que el requerimiento es por la suma total a la que asciende la presente garantía. En caso de ejecutarse por monto menor a su importe, se entenderá como renuncia a todo pago mayor, no admitiéndose nuevos requerimientos de pago aún cuando el plazo de vencimiento y/o ejecución de esta fianza no hubiese vencido.

  
ROBERTO VALDIZAN GARCIA  
Asistente Senior  
Procesamiento

FIRMA Y SELLO DEL FUNCIONARIO  
p. SCOTIABANK PERU

Atentamente,

  
ROBERTO ELGUERA CARBALLO  
FIRMA Y SELLO DEL FUNCIONARIO  
p. SCOTIABANK PERU

\* Para información sobre la emisión de esta CARTA FIANZA, puede visitar nuestra página web [www.scotiabank.com.pe](http://www.scotiabank.com.pe) o consultar a través de Banca Telefónica 311-8000 (Lima) y 0-801-1-6000 (Provincias) \*

  
MENDOZA PICOAGA CARLOS HUMBERTO  
RUC: 10106595807

00173316 009 557 7046520773

  
ISAIAS JORGE ALVA ESPINOZA  
INGENIERO CIVIL  
Reg. CIP N° 10717

Reservados todos los derechos. No se permite la explotación económica ni la transformación de esta obra. Queda permitida la impresión en su totalidad.

Este documento es una copia impresa de un documento electrónico. Para verificar la autenticidad del documento consulte el sitio web de Scotiabank Perú.

CAMBIOS Y /O MODIFICACIONES AL  
PROYECTO ORIGINAL

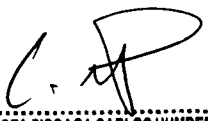

MENDOZA PICOAGA CARLOS HUMBERTO  
RUC: 10106595807



ISAIAS JORGE ALVA ESPINOZA  
INGENIERO CIVIL  
Reg. CIP N° 10717

a) **SUSTENTO TECNICO Y BASE LEGAL**

Los informes presentados por esta supervisión están sujetos a la **LEY DE CONTRATACIONES DEL ESTADO Y SU REGLAMENTO**.

Artículo 159.- Inspector o Supervisor de Obras Durante la ejecución de la obra, debe contarse, de modo permanente y directo, con un inspector o con un supervisor, según corresponda. Queda prohibida la existencia de ambos en una misma obra. El inspector es un profesional, funcionario o servidor de la Entidad, expresamente designado por esta, mientras que el supervisor es una persona natural o jurídica especialmente contratada para dicho fin. En el caso de ser una persona.

Artículo 166.- Valorizaciones y Metrados Las valorizaciones tienen el carácter de pagos a cuenta y son elaboradas el último día de cada período previsto en las Bases, por el inspector o supervisor y el contratista. En el caso de las obras contratadas bajo el sistema de precios unitarios, durante la ejecución de la obra, las valorizaciones se formulan en función de los metrados ejecutados con los precios unitarios ofertados, agregando separadamente los montos proporcionales de gastos generales y utilidad ofertados por el contratista; a este monto se agrega, de ser el caso, el porcentaje correspondiente al Impuesto General a las Ventas. En el caso de las obras contratadas bajo el sistema a suma alzada, durante la ejecución de la obra, las valorizaciones se formulan en función de los metrados ejecutados contratados con los precios unitarios del valor referencial, agregando separadamente los montos proporcionales de gastos generales y utilidad del valor referencial. El subtotal así obtenido se multiplica por el factor de relación, calculado hasta la quinta cifra decimal; a este monto se agrega, de ser el caso, el porcentaje correspondiente al Impuesto General a las Ventas. En las obras contratadas bajo el sistema a precios unitarios se valoriza hasta el total de los metrados realmente ejecutados, mientras que en el caso de las obras bajo el sistema de suma alzada se valoriza hasta el total de los metrados del presupuesto de obra. Los metrados de obra ejecutados se formulan y valorizan conjuntamente por el contratista y el inspector o supervisor, y presentados a la Entidad dentro de los plazos que establezca el contrato. Si el inspector o supervisor no se presenta para la valoración conjunta con el contratista, este la efectúa. El inspector o supervisor debe revisar los metrados durante el periodo de aprobación de la valoración. El plazo máximo de aprobación por el inspector o el supervisor de las valorizaciones y su remisión a la Entidad para periodos mensuales es de cinco (5) días, contados a partir del primer día hábil del mes siguiente al de la valoración respectiva, y es cancelada por la Entidad en fecha no posterior al último día de tal mes. Cuando las valorizaciones se refieran a periodos distintos a los previstos en este párrafo, las Bases deben establecer el tratamiento correspondiente de acuerdo con lo dispuesto en el presente artículo. A partir del vencimiento del plazo establecido para el pago de estas valorizaciones, por razones imputables a la Entidad, el contratista tiene derecho al reconocimiento de los intereses legales efectivos, de conformidad con los artículos 1244, 1245 y 1246 del Código Civil.

Artículo 170.- Procedimiento de ampliación de plazo Para que proceda una ampliación de plazo de conformidad con lo establecido en el artículo precedente, el contratista, por intermedio de su residente debe anotar en el cuaderno de obra, el inicio y el final de las circunstancias que a su criterio determinen ampliación de plazo. Dentro de los quince (15) días siguientes de concluida la circunstancia invocada, el contratista o su representante legal solicita, cuantifica y sustenta su solicitud de ampliación de plazo ante el inspector o supervisor, según corresponda, siempre que la demora afecte la ruta crítica del programa de ejecución de obra vigente. El inspector o supervisor emite un informe que sustenta técnicamente su opinión sobre la solicitud de ampliación de plazo y lo remite a la Entidad y al contratista en un plazo no mayor de cinco (5) días hábiles, contados desde el día siguiente de presentada la solicitud. La Entidad resuelve sobre dicha ampliación y notifica su decisión al contratista en un plazo máximo de diez (10) días hábiles, contados desde el día siguiente de la recepción del indicado informe o del vencimiento del plazo, bajo responsabilidad. De no emitirse pronunciamiento alguno dentro del plazo señalado, se tiene por aprobado lo indicado por el inspector o supervisor en su informe. Si dentro del plazo de quince (15) días hábiles de presentada la solicitud, la entidad no se pronuncia y no existe opinión del supervisor o inspector, se considera ampliado el plazo solicitado por el contratista.

CONSULTOR-ING. CARLOS HUMBERTO  
MENDOZA PICOAGA

MENDOZA PICOAGA CARLOS HUMBERTO  
RUC: 10106595807

JEFE DE SUPERVISION: ING. ISAIAS JORGE  
ALVA ESPINOZA

ISAIAS JORGE ALVA ESPINOZA  
INGENIERO CIVIL  
Reg. CIF N° 10717

*Artículo 176.- Prestaciones adicionales de obras mayores al quince por ciento (15%) Las prestaciones adicionales de obras cuyos montos, restándole los presupuestos deductivos vinculados, superen el quince por ciento (15%) del monto del contrato original, luego de ser aprobadas por el Titular de la Entidad, requieren previamente, para su ejecución y pago, la autorización expresa de la Contraloría General de la República. La determinación del referido porcentaje incluye los montos acumulados de los mayores metrados que no provengan de una variación del expediente técnico, en contratos a precios unitarios. En el caso de adicionales con carácter de emergencia la autorización de la Contraloría General de la República se emite previa al pago. La Contraloría General de la República cuenta con un plazo máximo de quince (15) días hábiles, bajo Responsabilidad, para emitir su pronunciamiento, el cual debe ser motivado en todos los casos. El referido plazo se computa a partir del día siguiente que la Entidad presenta la documentación sustentadora correspondiente*

**PRONUNCIAMIENTOS OSCE-RESPECTO A ADICIONALES DE OBRA Y AMPLIACIONES DE PLAZO**

**OPINIÓN N° 073-2014/DTN**

*Así, una Entidad puede ordenar al contratista la ejecución de prestaciones adicionales de obra cuando estas no se encuentran previstas en el expediente técnico ni en el contrato original y siempre que su ejecución resulte indispensable y/o necesaria para alcanzar la finalidad del contrato; debiendo, para ello, respetar los límites y condiciones antes señalados, y los procedimientos establecidos en los artículos 207 y 208 del Reglamento, según corresponda.*

*En este punto, es importante precisar que la potestad de ordenar la ejecución de prestaciones adicionales de obra ha sido conferida a la Entidad en reconocimiento de su calidad de garante del interés público, respondiendo, así, al ejercicio de una prerrogativa especial del Estado.*

*Adicionalmente, es importante considerar que las prestaciones adicionales de obras cuyos montos, restándoles los presupuestos deductivos vinculados, superen el quince por ciento (15%) del monto del contrato original, luego de ser aprobadas por el Titular de la Entidad, requieren previamente, para su ejecución y pago, la autorización expresa de la Contraloría General de la República, la misma que debe emitir su pronunciamiento a través del procedimiento establecido en el tercer párrafo y siguientes del artículo 208 del Reglamento.*

**MENDOZA PICOAGA CARLOS HUMBERTO**  
 RUC: 10106595807

**ISAIAS JORGE ALVA ESPINOZA**  
 INGENIERO CIVIL  
 Reg. CIP N° 10717



**OPINIÓN N° 001-2015/DTN**

*En este punto, es importante precisar que, en caso la Entidad apruebe la ampliación del plazo de ejecución de obra, el contratista está obligado a presentar un calendario de avance de obra valorizado actualizado y la programación PERTCPM correspondiente, considerando para ello sólo las partidas que se han visto afectadas por la ampliación de plazo concedida, de conformidad con el sexto párrafo del artículo 201 del Reglamento. Sobre el particular, es importante precisar que este nuevo calendario tiene por finalidad adecuar el programa de ejecución de obra del contratista a la extensión del plazo de ejecución de obra originado por la aprobación de la ampliación del plazo.*

*De esta manera, además de detallar el procedimiento de ampliación del plazo, el artículo 201 del Reglamento establece que en caso la Entidad apruebe la ampliación del plazo, el contratista debe presentar un calendario de avance de obra valorizado actualizado y la programación PERT CPM correspondiente, considerando, para ello, solo las partidas afectadas por la ampliación del plazo concedida, con la finalidad de adecuar el programa de ejecución de obra al nuevo plazo para la ejecución de la obra.*

**b) PLANOS Y MODIFICACIONES AL PROYECTO ORIGINAL**

- *Debido a las incongruencias del expediente técnico elaborado y aprobado por FONDEPES, hubo el desplazamiento de la infraestructura con respecto al terreno.*
- *En tal sentido, el error de coordenadas de ubicación que genera la alteración nace en la elaboración del Perfil del Proyecto y por ende se arrastra en la elaboración del Expediente Técnico.*
- *Los planos se vienen modificando de acuerdo a los adicionales de obra, así como deductivos vinculantes o reducciones, los planos totales se presentaran en la liquidación de obra, anexado junto con el contratista.*
- *No obstante, es bueno indicar que todo Expediente Técnico que licita FONDEPES tiene una revisión por el área responsable de la Entidad en mención para efectos de su aprobación y sin duda que durante el proceso constructivo de obra se ha permitido verificar ausencia de algunas partidas que no se consideraron o surgieron a raíz de las absoluciones de consultas.*
- *Los adicionales aprobados hasta la fecha son ADICIONAL N° 01, ADICIONAL N° 02, ADICIONAL N° 03, ADICIONAL N° 04, ADICIONAL N° 05, ADICIONAL N° 06, ADICIONAL N°07, ADICIONAL N°08, ADICIONAL N°11 Y 12, ADICIONAL N°10.*
- *Los adicionales. reducciones y deductivos de obra que han sido aprobados han conllevado a la modificación de la ruta crítica, conllevando a las ampliaciones de plazo respectivamente.*
- *Los planos se vienen modificando de acuerdo a los adicionales de obra, así como deductivos vinculantes o reducciones, los planos totales se presentaran en la liquidación de obra.*

  
MENDOZA PICOAGA CARLOS HUMBERTO  
RUC: 10106595807

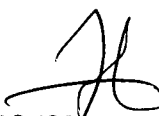
  
ISAIAS JORGE ALVA ESPINOZA  
INGENIERO CIVIL  
Reg. CIP N° 10717

# RECOMENDACIONES Y CONCLUSIONES

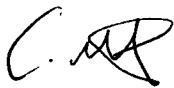

MENDOZA PICOAGA CARLOS HUMBERTO  
RUC: 10106595807

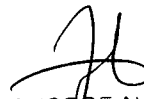

ISAIAS JORGE ALVA ESPINOZA  
INGENIERO CIVIL  
Reg. CIP N° 10717

**RECOMENDACIONES Y CONCLUSIONES**

Por lo anteriormente expuesto, y considerándose que la Valorización es un pago a cuenta y encontrándose **CONFORME** el monto a Facturar por el Contratista CONSORCIO SAN JOSE.

El monto a Facturar por el Contratista es:

Valorización Bruta de la Valorización N°14 del Adicional N°08 – ABRIL 2019	S/. 0.00
Total Reajuste	S/. 0.00
Amortización por Adelanto Directo	S/. 0.00
Valorización Neta Sin IGV	S/. 0.00
IGV (18%)	S/. 0.00
Monto Facturable	S/. 0.00

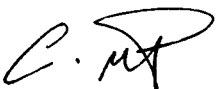
  
 .....  
**MENDOZA PICOAGA CARLOS HUMBERTO**  
 RUC: 10106595807

  
**ISAIAS JORGE ALVA ESPINOZA**  
 INGENIERO CIVIL  
 Reg. CIP N° 10717

# PANEL FOTOGRAFICO



MENDOZA PICOAGA CARLOS HUMBERTO  
RUC: 10105595807



ISAIAS JORGE ALVA ESPINOZA  
INGENIERO CIVIL  
Reg. CIP N° 10717

PANEL FOTOGRAFICO





FOTO 01: Supervisor a la altura del eje a154

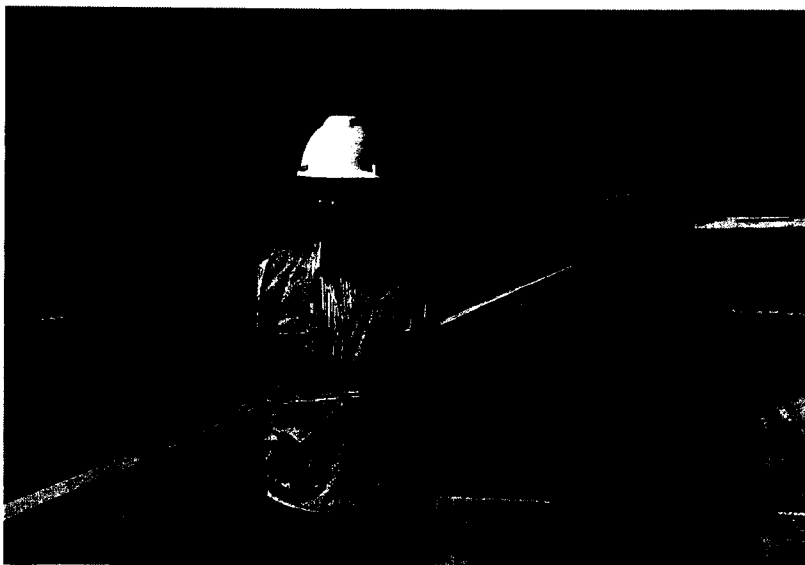

FOTO 02: Supervisor a la altura de eje 167

  
MENDOZA PICOAGA CARLOS HUMBERTO  
RUC: 10106595807

  
SAIAS JORGE ALVA ESPINOZA  
INGENIERO CIVIL  
Reg. CIP N° 10717



FOTO 03: Supervisor verificando profundidad de excavación de cimentación de poste de concreto





FOTO 04: Supervisor en calle próxima a la plaza, en donde se inicia recorrido de la media tensión

  
MENDOZA PICOAGA CARLOS HUMBERTO  
RUC: 10106595807

  
ISAIAS JORGE ALVA ESPINOZA  
INGENIERO CIVIL  
Reg. CIP N° 10717

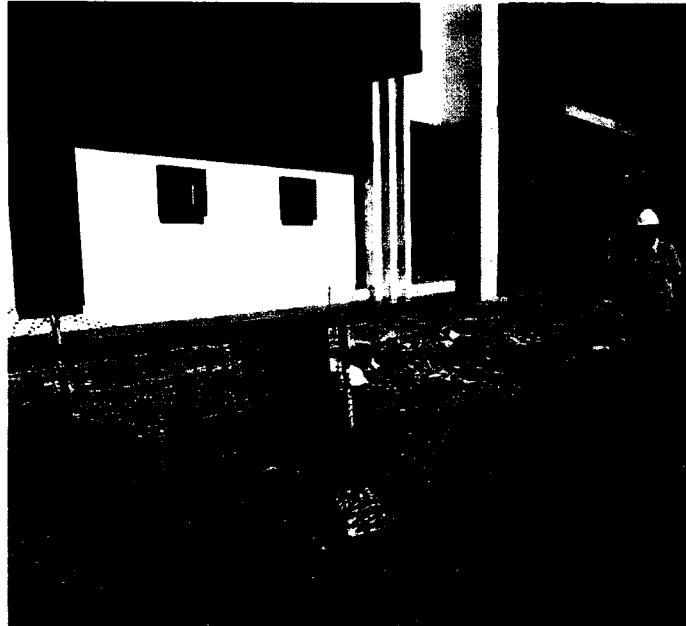

FOTO 05: Supervisor coordinando con especialista del contratista en punto inicial del desarrollo de la línea de media tensión



FOTO 06: Supervisor a la altura del eje 158, al fondo grúa de hincado de pilotes

  
MENDOZA PICOAGA CARLOS HUMBERTO  
RUC: 10106595807

  
ISAIAS JORGE ALVA ESPINOZA  
INGENIERO CIVIL  
Reg. CIP N° 10717



FOTO 07: Supervisor a la altura del eje152



FOTO 08: Supervisor verificando ingreso al muelle de  
pilote a instalar en eje 184

  
MENDOZA PICOAGA CARLOS HUMBERTO  
RUC: 10106595807

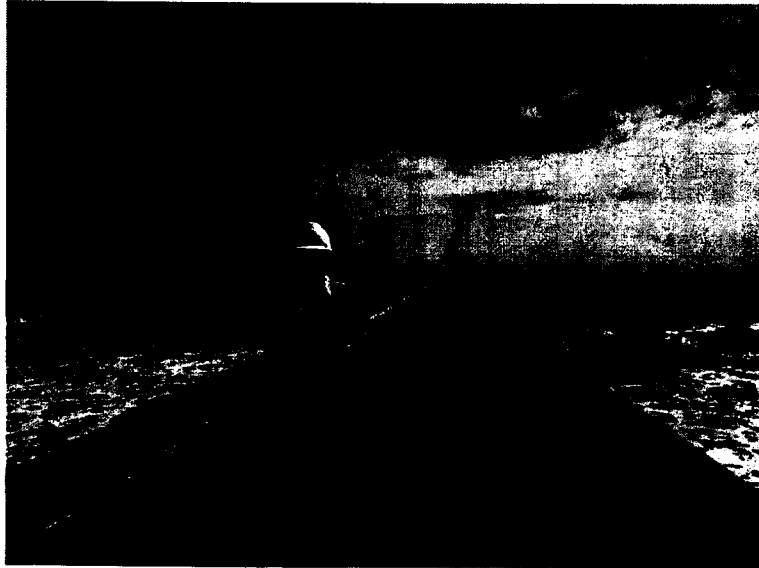
  
SAIAS JORGE ALVA ESPINOZA  
INGENIERO CIVIL  
Reg. CIP N° 10717



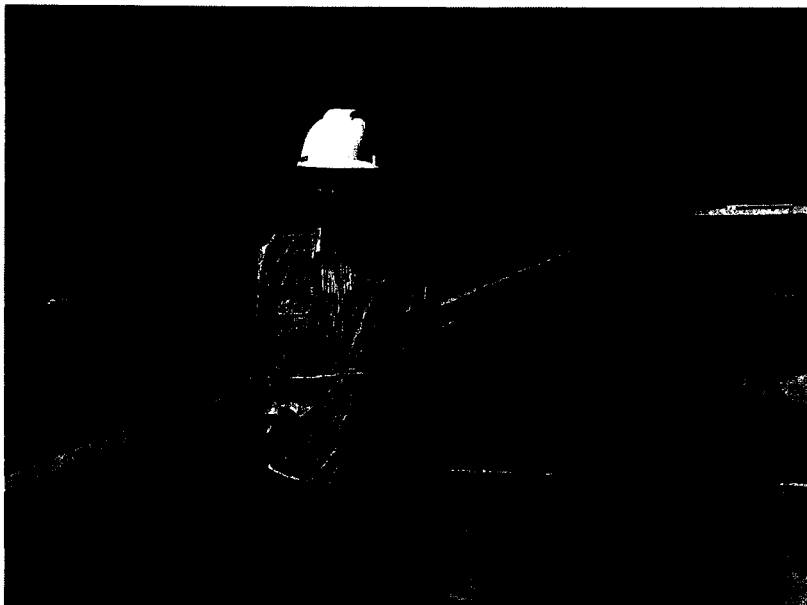
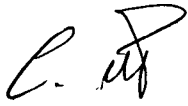



FOTO 09: Verificación de Pruebas Eléctricas del Equipo de Media Tensión 30-04-2019

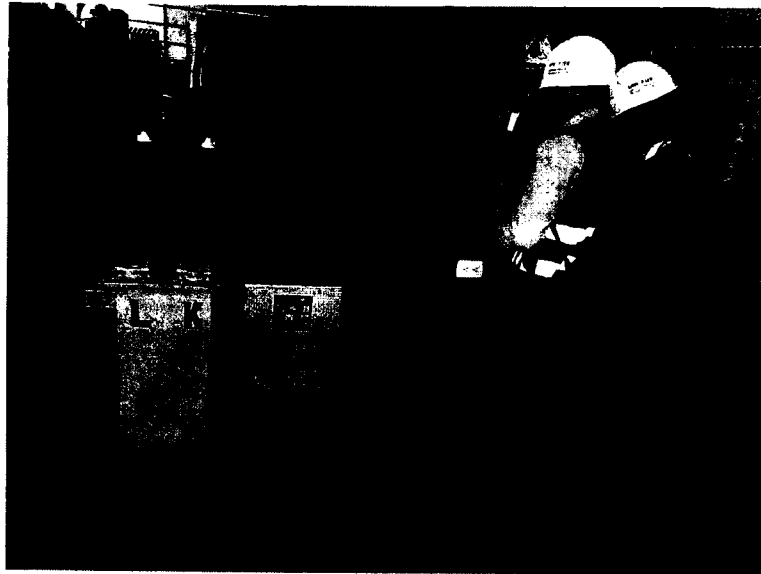
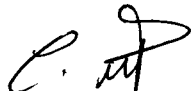

FOTO 10: Verificación de Pruebas Eléctricas del Equipo de Media Tensión 30-04-2019

  
MENDOZA PICOAGA CARLOS HUMBERTO  
RUC: 10106595807

  
ISAIAS JORGE ALVA ESPINOZA  
INGENIERO CIVIL  
Reg. CIP N° 10717

# COPIA DEL CUADERNO DE OBRA



MENDOZA PICOAGA CARLOS HUMBERTO  
RUC: 10106595807



ISAIAS JORGE ALVA ESPINOZA  
INGENIERO CIVIL  
Reg. CIP N° 10717

# CUADERNO DE OBRA

FECHA: \_\_\_\_\_ MODALIDAD: \_\_\_\_\_

OBRA: \_\_\_\_\_

PROYECTO: \_\_\_\_\_ 0024

PROGRAMA: \_\_\_\_\_

ENTIDAD EJECUTORA: \_\_\_\_\_

Asiento nº 2164 02-04-2019 Del Residente de obra

Se comunica al supervisor de obra que he presentado mi carta de renuncia irrevocable al cargo de ingeniero residente de obra para la obra denominado "Construcción de infraestructura pesquera para consumo humano directo de San José, distrito de San José, Provincia de Lambayegue, región de Lambayegue" ya que por motivo fuerza mayor (salud) no puedo continuar ejerciendo dicho cargo.

*Julio Oswaldo Fuentes Quinonez*  
JULIO OSWALDO FUENTES QUINONEZ  
INGENIERO CIVIL  
Reg. CIP Nº 86835

Asiento N° 2165 Del Supervisor  
El contratista comunica que el actual Residente ha presentado carta de renuncia por "motivos de salud"; situación singular teniendo en cuenta que hace dos (2) meses fue "aceptado" como nuevo Residente.

En consecuencia el contratista debe comunicar el asunto a la Entidad y designar o proponer al nuevo Residente.

*Juan de la Cruz*

Asiento nº 2166 04-04-2019 Del Residente de obra

Se solicita al supervisor de obra la autorización para el transporte, hincado y descabezado de 02 pilotes verticales de 45x45 en el eje 186, después el transporte y colocación de la respectiva viga sobre el eje 186.

También comunico que se continúa con los trabajos de Excavación de Zanja para ductos de 04 vías, entre el poste 03 y Buzoneta que corresponden al adicional nº 10 - Media ferión.

ING. INSPECTOR

*Julio Oswaldo Fuentes Quinonez*  
JULIO OSWALDO FUENTES QUINONEZ  
INGENIERO CIVIL  
ING. RESIDENTE 86835

*Juan de la Cruz*  
ING. SUPERVISOR

# CUADERNO DE OBRA

FECHA: \_\_\_\_\_ MODALIDAD: \_\_\_\_\_  
 OBRA: \_\_\_\_\_  
 PROYECTO: \_\_\_\_\_ 0023  
 PROGRAMA: \_\_\_\_\_  
 ENTIDAD EJECUTORA: \_\_\_\_\_

Asiento N° 2167 Del Supervisor 04/04/2019

Se autoriza al contratista realizar los trabajos solicitados en el asiento anterior, teniendo en cuenta las medidas de seguridad en el transporte y colocación de los elementos estructurales.

En lo que respecta a las obras de Media Tensión, deberá presentar copia de los asientos de dichos cuadernos

*[Signature]*

Asiento N° 2168 05-04-2019 Del Residente de obra

Se solicita al Supervisor de obra la autorización para el transporte y colocación de la nervada entre los ejes 185-186, y después hincado y descabezado de pilotes en eje 187 con su respectivo colocación de viga en eje 187, estos trabajos corresponden al adicional N° 07 y contractual.

*[Signature]*  
 JULIO OSWALDO FUENTES QUINONEZ  
 INGENIERO CIVIL  
 Reg. CIP N° 66335

Asiento N° 2169 Del Supervisor 05/04/2019

Se autoriza al contratista la ejecución de los trabajos solicitados en el asiento anterior, incluyendo el hincado y descabezado de pilotes en el eje 187.

Se verifica continuación de los trabajos como pendiente al Adicional N° 10 "Media Tensión"

*[Signature]*

Asiento N° 2170 07-04-2019 Del Residente de obra

Se solicita al Supervisor de obra la autorización para transporte y colocación de la nervada entre los ejes 187-188 y después hincado y descabezado de pilotes en eje 189 con su respectivo colocación de viga en eje 189.

*[Signature]*  
 JULIO OSWALDO FUENTES QUINONEZ  
 INGENIERO CIVIL  
 Reg. CIP N° 66335

ING. INSPECTOR

*[Signature]*  
 ING. SUPERVISOR

# CUADERNO DE OBRA

FECHA: \_\_\_\_\_ MODALIDAD: \_\_\_\_\_

OBRA: \_\_\_\_\_

PROYECTO: \_\_\_\_\_ 0022

PROGRAMA: \_\_\_\_\_

ENTIDAD EJECUTORA: \_\_\_\_\_

Asiento N° 2171 Del Supervisor 07/04/2019  
 Se autoriza al contratista realizar los trabajos de transporte y colocación de la losa nervada entre los ejes 185-186 y luego el hincado y descabezado de pilotes en el eje 189 y la posterior colocación de la viga prefabricada en el mismo eje.

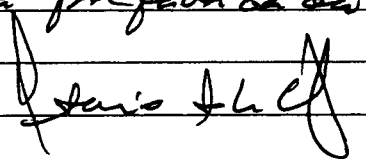

Asiento N° 2172 09-04-2019 Del Residente de obra  
 Se solicita al Supervisor de obra la autorización para transporte y colocación de losa nervada entre los ejes 189-190. y después el hincado y descabezado de pilotes de 45x45 en eje 191 y 192.  
 También se comunica al supervisor que se continúa con los trabajos de media tensión que corresponde al adicional N° 10.

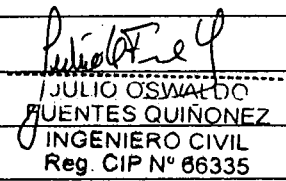

JULIO OSWALDO FUENTES QUINONEZ  
 INGENIERO CIVIL  
 Reg. CIP N° 66335

Asiento N° 2173 Del Supervisor 09/04/2019  
 Se autoriza al contratista realizar los trabajos de transporte y colocación de la losa nervada entre ejes 189-190 y el posterior hincado y descabezado de pilotes entre ejes 191-192  
 Se continúa los trabajos de Media Tensión, los mismos que viene realizándose bajo el control de sus representantes ante del funcionario ENSA, con autorizaciones diarias en el Cuaderno de Obra especial, a partir de según requisitos del funcionario

ING. INSPECTOR

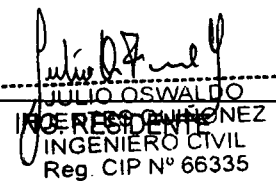

JULIO OSWALDO FUENTES QUINONEZ  
 INGENIERO CIVIL  
 Reg. CIP N° 66335

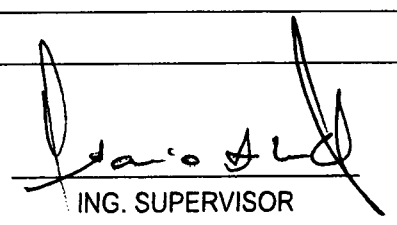

ING. SUPERVISOR

# CUADERNO DE OBRA

079  
Nº 34

FECHA: \_\_\_\_\_ MODALIDAD: \_\_\_\_\_  
OBRA: \_\_\_\_\_  
PROYECTO: \_\_\_\_\_  
PROGRAMA: \_\_\_\_\_  
ENTIDAD EJECUTORA: \_\_\_\_\_

0021

ASIENTO N.º 2174 11.04.2019 DEL RESIDENTE DE OBRA.

Se comunica al Supervisor de obra, que mediante carta N.º 428-2019-FONDEPES/INGENIPAA de fecha 10.04.2019, se ha autorizado el cambio de Residente de obra, por lo que desde el día de hoy 11.04.2019, se hace cargo de la Residencia de la obra: "Construcción de Infraestructura Pesquera para consumo humano directo de San José, Distrito de San José, Provincia de Lambayeque, Región Lambayeque", el Ing. Civil Christian Martín Meza Trujillo, con CIP N.º 63105.

Se solicita al Supervisor de obra, la autorización para el transporte y colocación de viga entre los ejes 191-192 y para el descabezado de pilotes en los mismos ejes.

  
Christian M. Meza Trujillo  
INGENIERO CIVIL  
CIP N.º 63105

ASIENTO N.º 2175 Del Supervisor 11/04/2019

El contratista comunica que ha sido aceptado el cambio de Ing. Residente, mediante carta N.º 428-2019-FONDEPES/INGENIPAA del 10/04/2019.

En consecuencia, a partir de la fecha podrá efectuar anotaciones en el Cuaderno de obra, el Ing. Christian Meza Trujillo con Registro CIP 63105.

Se autoriza al contratista realizar el transporte y posterior colocación de la viga prefabricada entre los ejes 191-192.

Continúa trabajos de excavación de zanjas entre postes para el tendido de cables en zonas subterráneas.

ING. INSPECTOR

  
Christian M. Meza Trujillo  
INGENIERO CIVIL  
CIP N.º 63105

ING. SUPERVISOR

# CUADERNO DE OBRA

FECHA: \_\_\_\_\_ MODALIDAD: \_\_\_\_\_  
 OBRA: \_\_\_\_\_ 0020  
 PROYECTO: \_\_\_\_\_  
 PROGRAMA: \_\_\_\_\_  
 ENTIDAD EJECUTORA: \_\_\_\_\_

ASIENTO Nº 2176 12.04.2019 DEL RESIDENTE DE OBRA.

Se solicita al Supervisor de obra la autorización para el hincado de pilotes inclinados en núcleo, entre los ejes 192-193. Asimismo, se viene trabajando en partidas del Adicional Nº 10, actividad de colocación de retencidas en postes de Media Tensión.

  
 Christian M. Meza Trujillo  
 INGENIERO CIVIL  
 CIP Nº 63105

ASIENTO Nº 2177 del Supervisor 12/04/2019

Se autoriza al contratista la ejecución de los trabajos solicitados en el Asiento anterior. El hincado de pilotes se encuentra avanzado hasta el eje 192-193. Se viene colocando retencidas en postes de Media Tensión.

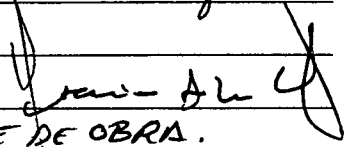

ASIENTO Nº 2178 15.04.2019 DEL RESIDENTE DE OBRA.

Se solicita al Supervisor de obra, la autorización para el hincado de pilotes inclinados en núcleo entre los ejes 190-191. Asimismo, se viene trabajando en partidas del Adicional Nº 10, actividad de izado de postes para estructura de sub Estación.

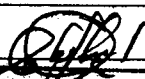
  
 Christian M. Meza Trujillo  
 INGENIERO CIVIL  
 CIP Nº 63105

ASIENTO Nº 2179 del Supervisor 15/04/2019

Se autoriza al contratista realizar los trabajos solicitados en el Asiento anterior. En lo que respecta a los trabajos del Adicional Nº 10, se viene realizando el izado de postes de concreto para la estructura de la sub-estación.

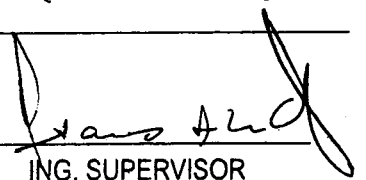

ING. INSPECTOR

  
 Christian M. Meza Trujillo  
 INGENIERO CIVIL  
 CIP Nº 63105

ING. SUPERVISOR

# CUADERNO DE OBRA

FECHA: \_\_\_\_\_ MODALIDAD: \_\_\_\_\_  
 OBRA: \_\_\_\_\_  
 PROYECTO: \_\_\_\_\_ 0019  
 PROGRAMA: \_\_\_\_\_  
 ENTIDAD EJECUTORA: \_\_\_\_\_

ASIENTO Nº 2180 17.04.2019 DEL RESIDENTE DE OBRA

Se solicita al Supervisor de Obra, la autorización para el armado de Pilotes inclinados en núcleo entre los ejes 187-188. Asimismo, se viene trabajando en actividades de encofrado y totalización de acero en núcleo entre los ejes 192-193. Se solicita además la verificación de armadura y autorización para el uso de concreto en núcleos entre los ejes 192-193.

  
 Christian M. Meza Trujillo  
 INGENIERO CIVIL  
 CIP Nº 63105

ASIENTO Nº 2181 Del Supervisor 17/04/2019

Se autoriza al contratista realizar los trabajos pendientes en el asiento anterior que incluye el armado de pilotes inclinados en núcleos comprendidos entre ejes 187-188

Se verifica colocación de la armadura en núcleos entre ejes 192-193

ASIENTO Nº 2182 20.04.2019 DEL RESIDENTE DE OBRA.

Se solicita al Supervisor de Obra, la autorización para el uso de concreto en núcleo entre los ejes 191-192.

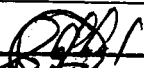
  
 Christian M. Meza Trujillo  
 INGENIERO CIVIL  
 CIP Nº 63105

ASIENTO Nº 2183 Del Supervisor 20/04/2019

Se autoriza al contratista realizar el vaciado de concreto en el núcleo ubicado entre los ejes 191-192.

El contratista deberá tomar los nuevos trabajos pendientes por los análisis respectivos que deben ser conformes a los exigidos en las especificaciones técnicas



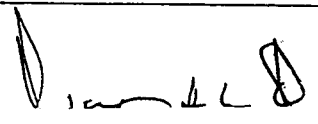



# CUADERNO DE OBRA

082  
Nº 37

FECHA: \_\_\_\_\_ MODALIDAD: \_\_\_\_\_  
OBRA: \_\_\_\_\_  
PROYECTO: \_\_\_\_\_ 0013  
PROGRAMA: \_\_\_\_\_  
ENTIDAD EJECUTORA: \_\_\_\_\_

ASIEN TO N° 2184 22.04.2019 DEL RESIDENTE DE OBRA.

Se comunica al Supervisor de obra, con el Excmo. Subcomité Técnico Contractual de la obra, plano de Estructuras EH-01, EP-06 y plano AH-03 de Arquitectura, señala la Construcción del Cabezo de som de largo entre los ejes 211 y 220 con una Plataforma Baja en paralelo a lo largo del Cabezo. También se comunica que mediante informe N° 042-2016/JAN de fecha 11.05.2016, el Inspector de obra alcance los planos en donde el proyectista absuelva las consultas formuladas por la entidad y se anexan 32 planos finales de obra (Asiento N° 992 del Cuaderno de obra), de los cuales los planos ISM-2 y ISM-4 (Instalaciones Sanitarias Muelle) y el Plano IE-06 (Instalaciones Eléctricas Muelle) contemplan la ubicación de la Plataforma Baja entre los ejes 200 y 211 en paralelo al tramo final del punto de acceso.

De lo descrito en los párrafos anteriores y con la finalidad de que haya coherencia entre las distintas especialidades del Proyecto, se consulta al ingeniero Supervisor si para la construcción del Cabezo se va a mantener el diseño del Proyecto original o se va a modificar según las especialidades de Instalaciones Sanitarias y Eléctricas, para lo cual es necesario se nos alcance los planos modificados. Se solicita además se deje la presente consulta a la entidad para su resolución.

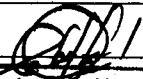
  
Christian M. Meza Trujillo  
INGENIERO CIVIL  
CIP N° 63105

Asiento N° 2185 Del Supervisor 22/04/2019  
Los planos e informe a que hace referencia el Contratista se efectuaron, cuando la supervisión actual aún no inició las labores de Control de la obra.

ING. INSPECTOR

  
ING. RESIDENTE  
Christian M. Meza Trujillo  
INGENIERO CIVIL  
CIP N° 63105

  
ING. SUPERVISOR

# CUADERNO DE OBRA

083  
Nº 38

FECHA: \_\_\_\_\_ MODALIDAD: \_\_\_\_\_  
OBRA: \_\_\_\_\_ 0017  
PROYECTO: \_\_\_\_\_  
PROGRAMA: \_\_\_\_\_  
ENTIDAD EJECUTORA: \_\_\_\_\_

En consecuencia, el contratista debió efectuar la consulta acerca de la vigencia del diseño (May-2016) con anterioridad.

Habiendo transcurrido tiempo prudencial del pronunciamiento inicial de la Entidad y habiéndose producido modificaciones en la estructura del muelle, se le solicitó al contratista a fin de que el proyectista y/o Entidad, confirmen la vigencia de los planos o de lo contrario efectúen las modificaciones correspondientes.

*[Signature]*

ASIENTO N° 2186 22.04.2019 DEL RESIDENTE DE OBRA.

1.- Se comunica al Supervisor de Obra que en el Expediente Técnico Central de la Obra, plano de Instalaciones Sanitarias IS-15, indica que la Caseta de Bombeo de Agua de Mar debe ubicarse en la zona inicial del cabezo (Eje 24 - Progresiva 0+950); sin embargo, en los planos alcanzados mediante informe del Inspector N° 042-2016/SAU de fecha 11.05.2016, en donde el proyectista describe las consultas formuladas por la entidad y se anexan 32 planos finales de obra, el plano ISM-4 (Instalaciones Sanitarias Muelle), la Caseta de Bombeo de Aguas de Mar se ubica entre los ejes 145-146 (Progresiva 0+650). Además se ha constatado que las mallas de agua vibren siendo verticales y se han retirado de la orilla; por lo que con la finalidad de garantizar el óptimo funcionamiento de la Caseta de Bombeo, especialmente en época de verano, se concluye, si se debe mantener la ubicación modificada por el proyectista indicado en el plano ISM-4, o en su defecto alcanzar los planos con la nueva ubicación.

*[Signature]*

ING. INSPECTOR

*[Signature]*  
ING. RESIDENTE  
Christian M. Miszo Trujillo  
INGENIERO CIVIL  
CIP N° 63105

ING. SUPERVISOR

# CUADERNO DE OBRA

FECHA: \_\_\_\_\_ MODALIDAD: \_\_\_\_\_

OBRA: \_\_\_\_\_

PROYECTO: \_\_\_\_\_ 0016

PROGRAMA: \_\_\_\_\_

ENTIDAD EJECUTORA: \_\_\_\_\_

→ Vione Asiento 2186 22.04.2019 DEL RESIDENTE DE OBRA.

Se solicita que se eleve la presente curreta a la autoridad para su absolución.

2.- Se comunica al Supervisor de obra que el día de hoy se ha presentado a la concesionaria Electromarte SA. la Carta N° 032-2019-CST/CO, en donde se comunica la fecha (30.04.2019) para las pruebas eléctricas de los equipos que serán suministrados para la obra (Transformador y Trafomix).

  
Christian M. Meza Trujillo  
INGENIERO CIVIL  
CIP N° 63105

Asiento N° 2187 Del Supervisor 22/04/2019  
Se rectora al contratista que la validez, conformidad, o disconformidad de los documentos contractuales entre el contratista y Entidad, deben ser dirijidos directamente a FONDEPES, por cuanto no se trata de consultas de obra sino diferencias, omisiones y/o incoherencias de documentos que formalmente ya hizo entrega la Entidad para conocimiento del contratista, que por tanto es de aplicación obligatoria en dicha oportunidad.

En consecuencia, si transcurrido tiempo prudencial entre los planos que entregó la Entidad (May-2016) y la actual, el contratista solicita conformidad de los mismos, ha debido recurrir directamente a FONDEPES, para que configure su solicitud.

Se hará de conocimiento de la Entidad, lo anotado por el contratista en los asientos anteriores

ING. INSPECTOR

  
Christian M. Meza Trujillo  
INGENIERO CIVIL  
CIP N° 63105

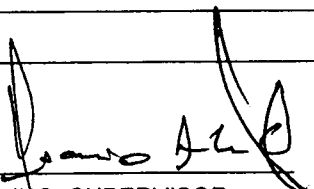
  
ING. SUPERVISOR

# CUADERNO DE OBRA

Nº

FECHA: \_\_\_\_\_ MODALIDAD: \_\_\_\_\_

OBRA: \_\_\_\_\_

PROYECTO: \_\_\_\_\_ 0015

PROGRAMA: \_\_\_\_\_

ENTIDAD EJECUTORA: \_\_\_\_\_

ASIENTO N° 2188 23.04.2019 DEL RESIDENTE DE OBRA.

Se emonta al Supervisor de obra que en el Expediente Técnico Contractual, Plano de Estructuras EP-02 - Losas Prefabricadas, indica el detalle de Losas Vigas "T" Prefabricadas para tramos con dimensiones entre ejes de 5.00 m; pero en la parte final del puente de acceso, entre los ejes 208-209-210 existen 2 tramos de 6.72 m cada uno, por lo que se SOLICITA al Supervisor confirmar que entre los ejes 208 al 210 se va a mantener las distancias de 6.72 m; por lo que debe alcanzar el detalle de armadura de acero para la Losa Viga "T" Prefabricada de 6.72 m de largo. Se solicita checar a la entidad la propuesta consultada. Esta Residencia sugiere se considere mantener la distancia de 5.00 m. como se viene ejecutando, con la finalidad de evitar alguna falla en la estructura por ser diferente y de mayor longitud que las demás.

  
 Christian M. Meza Trujillo  
 INGENIERO CIVIL  
 CIP N° 63105

ASIENTO N° 2189 Del Supervisor 23/04/2019

Debe entenderse que mientras la Entidad y/o proyectista no modifiquen los planos entregados al contratista de manera oficial, dichos documentos tienen vigencia y deben ser aplicados.

Lo solicitado por el contratista no es una "consulta" sino una sugerencia para mantener la dimensión de 5.00 m. de la losa prefabricada que se ha utilizado en toda la estructura del muelle de acceso.

Se comunicará a la Entidad, lo solicitado por el contratista para que determine si es no factible la sugerencia propuesta.

ING. INSPECTOR

  
 Christian M. Meza Trujillo  
 INGENIERO CIVIL  
 CIP N° 63105

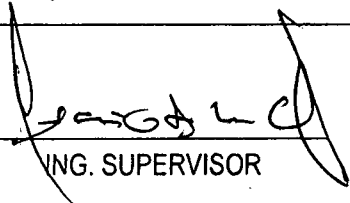
  
 ING. SUPERVISOR

# CUADERNO DE OBRA

FECHA: \_\_\_\_\_ MODALIDAD: \_\_\_\_\_

OBRA: \_\_\_\_\_ 0014

PROYECTO: \_\_\_\_\_

PROGRAMA: \_\_\_\_\_

ENTIDAD EJECUTORA: \_\_\_\_\_

ASIENTO N.º 2190 23.04.2019 DEL PRESIDENTE DE OBRA.

Se comunica al Supervisor de obra que en el Expediente Técnico Contractual, Plano de Estructuras EP-06: Estructuras Portantes - Detalles, en el detalle de Planta se indica el corte 2-2 en la losa de Borde del Cabezo. Se solicita al Supervisor de obra, la aclaración correspondiente al detalle del Corte, ya que aparentemente es un caso o parte de un elemento prefabricado. Se solicita elevar a la entidad nuestra consulta por su observación.

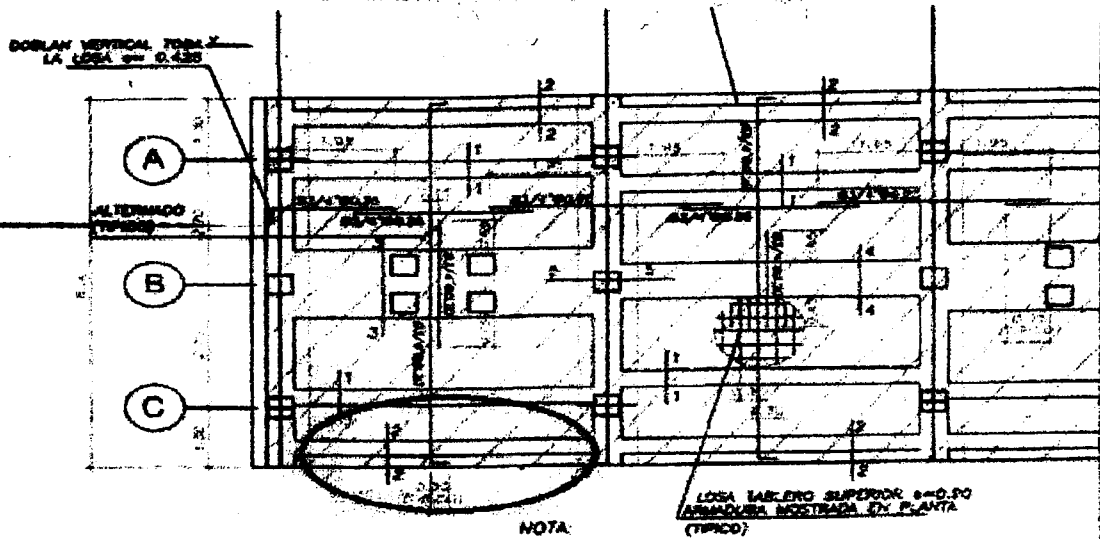

**CABEZO**  
ESCALA: 1/125

NOTA:  
TODA LA ARMADURA MOSTRADA EN PLANTA DEL CABEZO Y DEL PUENTE DE ACCESO, CORRESPONDE A LA LOSA DEL TABLERO SUPERIOR (e=0.20) Y SE UBICA "ARRIBA" AL RECUBRIMIENTO LIBRE DE 5cms.

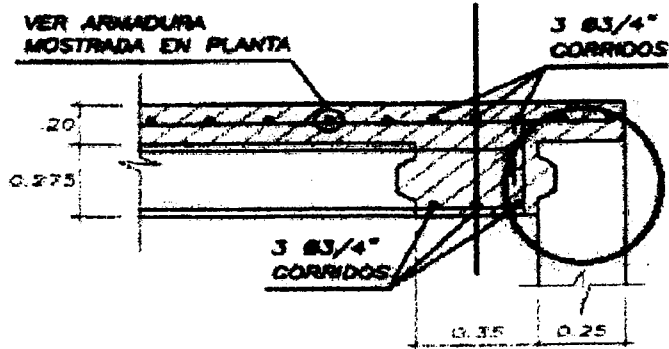

*[Signature]*  
**Christian M. Meza Trujillo**  
INGENIERO CIVIL  
CIP N° 63105

ING. INSPECTOR

*[Signature]*  
**ING. PRESIDENTE**  
**Christian M. Meza Trujillo**  
INGENIERO CIVIL  
CIP N° 63105

ING. SUPERVISOR

# CUADERNO DE OBRA

FECHA: \_\_\_\_\_ MODALIDAD: \_\_\_\_\_

OBRA: \_\_\_\_\_

0013

PROYECTO: \_\_\_\_\_

PROGRAMA: \_\_\_\_\_

ENTIDAD EJECUTORA: \_\_\_\_\_

Asiento N° 2191 del Supervisor 23/04/2019

Teniendo en cuenta que la naturaleza de la consulta es de responsabilidad del proyectista, se elevará dicha consulta a FONDEPES para que atienda lo solicitado por el contratista.

En el parte 2-2 aparentemente correspondiente a la zona de borde del palizo, se estará mostrando parte del parámetro de borde del muelle.

Se comunicará a la Entidad, se pronuncie a través del proyectista la aclaración correspondiente.

ASIENTO N° 2192 23.04.2019 DEL RESIDENTE DE OBRA.

Se comunica al Supervisor de obra que en el Expediente Técnico Contractual, Plano EP-04 Estructuras Portantes - Detalle Sistema de Defensa, indica el detalle del Sistema de Defensa en la zona del Cabezo, con sendos, longueras, yacos, calzos, etc. de madera y canales tipo "C" soldados a la estructura del Cabezo; tal como se aprecia en las figuras adjuntas.

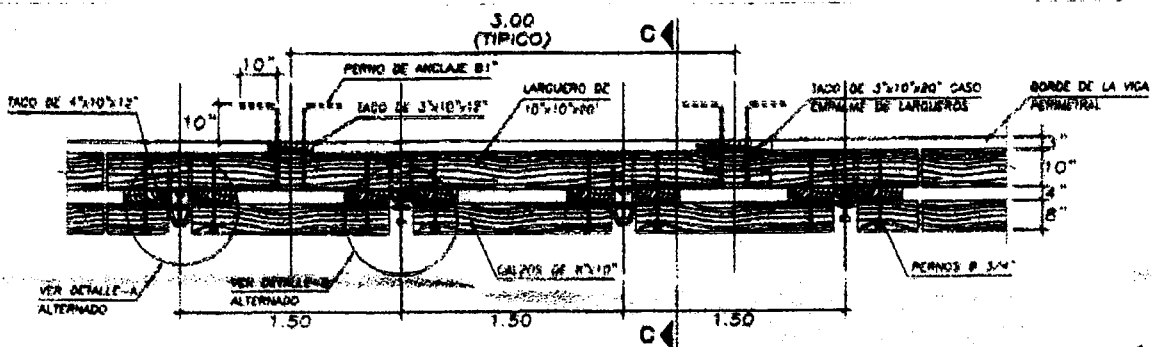

PLANTA TIPICA DE DEFENSA EN LA ZONA DEL CABEZO

ESCALA: 1/25

Continúa →

ING. INSPECTOR

Chingón Presidente Fujillo  
INGENIERO CIVIL  
CIP N° 63105

ING. SUPERVISOR

# CUADERNO DE OBRA

Nº 43

FECHA: \_\_\_\_\_ MODALIDAD: \_\_\_\_\_

OBRA: \_\_\_\_\_

PROYECTO: \_\_\_\_\_ 0012

PROGRAMA: \_\_\_\_\_

ENTIDAD EJECUTORA: \_\_\_\_\_

→ *Vicre Asbeto N° 2192 23.04.2019 DEL RESIDENTE DE OBRA.*

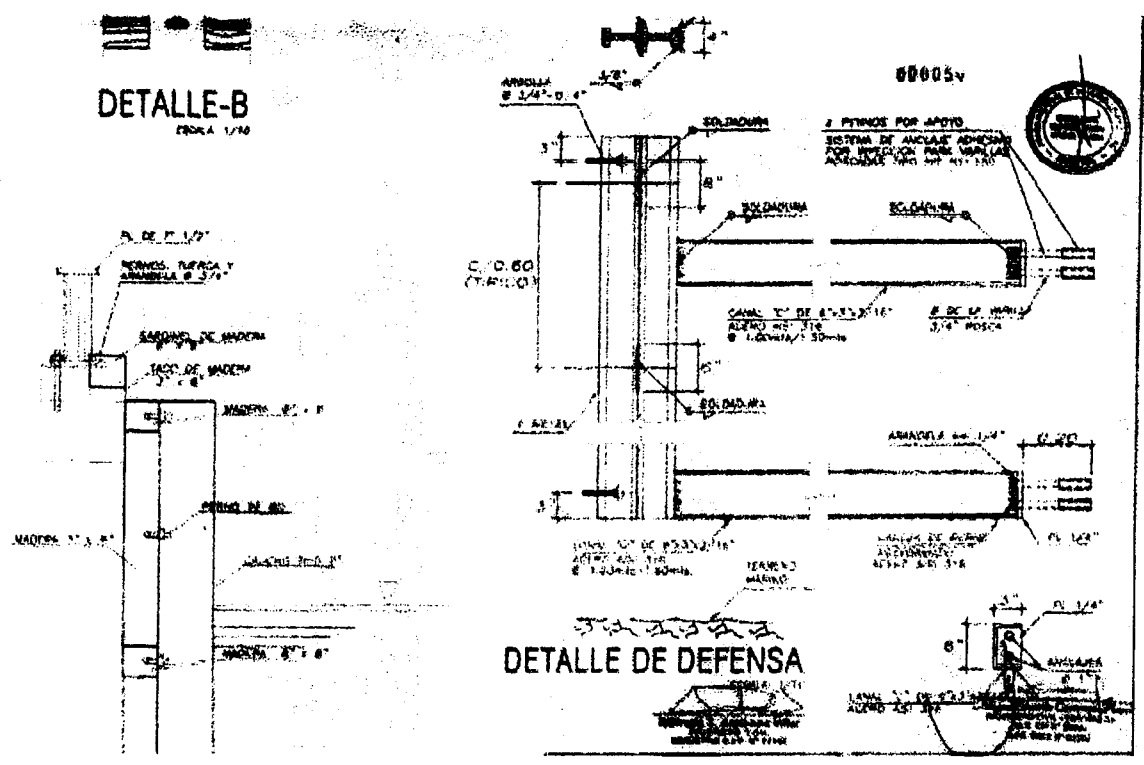

- Sin embargo, el presupuesto contractual cubre las partidas que no guardan coherencia con lo indicado en los planos, según se detalla:
- 07.04.09.01 Sim. y colocación Sordibates de madera 8"x8" s/tacos 8"x8" x2"
  - 07.04.09.04 Fabricación de Pilotes Metálicos H, Perantes de Defensa.
  - 07.04.09.05 Permeación de Vigas Metálicas (Longeros de Defensa)
  - 07.04.09.06 Sim. y Coloc. de Blocks de Fibr. Alveo de 6"x6" en Viga
  - 07.04.09.07 Hincado de Perantes Metálicos dección H 8"x8"x6mm incl. Transp.
  - 07.04.09.08 Montaje de Vigas H (6"x6") Long. y Perantes Incl. Transp.
  - 07.04.09.09 Similitud y Colocación de Defensas Tipo D.

Se solicita al Ing. Respons. clavar la presente con lo que la Entidad por definir y alcanzar los planos de detalle que guarden coherencia con el presupuesto contractual.

  
**Christian M. Mezo Trujillo**  
 INGENIERO CIVIL  
 CIP Nº 63105

ING. INSPECTOR ING. RESIDENTE ING. SUPERVISOR  
Christian M. Mezo Trujillo  
INGENIERO CIVIL

# CUADERNO DE OBRA

FECHA: \_\_\_\_\_ MODALIDAD: \_\_\_\_\_  
 PARA: \_\_\_\_\_ 0011  
 PROYECTO: \_\_\_\_\_  
 PROGRAMA: \_\_\_\_\_  
 ENTIDAD EJECUTORA: \_\_\_\_\_

Acuerdo N° 2193 del 23/04/2019  
 Se comunicó a la Entidad lo solicitado por el Contratista a fin de compatibilizar las partidas contratadas en el presupuesto contractual con los detalles presentados en los planos contractuales.  
 En visitas recientes del coordinador de la obra, se dejó constancia que debido a las variaciones del comportamiento de las aguas del mar, se replantearía la estructura del pabellón incluyendo las variaciones y/o modificaciones que se requiriese para el óptimo funcionamiento de dicha estructura, por consiguiente en esta etapa se podrá dictaminar lo anotado por el Contratista.

*[Signature]*

ACUERDO N° 2194 23.04.2019 DEL RESIDENTE DE OBRA.  
 Se comunicó al Supervisor de obra que el Expediente Técnico Contractual, Plano EP-05 Estructuras Portuarias - Detalles de Bitas y Pescantes, indica el detalle de pescantes metálicos con tubos de 6" y 4" en el pescante vertical (0.80m) y un brazo de 3" (1.55m); ante lo consultado al ingeniero supervisor lo siguiente:  
 1- Si el brazo de 1.55m. con tubo de 3" va a ser suficiente para llegar hasta las embarcaciones para el desembarque de sus productos  
 2- El número de pescantes contemplados en el presupuesto (02 unidades) va a ser suficiente para atender la demanda de las embarcaciones.  
 Se solicita llevar a la entidad para la correspondiente absolución.

*[Signature]*  
 Christian M. Meza Trujillo  
 INGENIERO CIVIL  
 CIP N° 63105



# CUADERNO DE OBRA

CHA: \_\_\_\_\_ MODALIDAD: \_\_\_\_\_

RA: \_\_\_\_\_ 0010

YECTO: \_\_\_\_\_

GRAMA: \_\_\_\_\_

IDAD EJECUTORA: \_\_\_\_\_

ASIENTO N° 2195 Del Suprior 23/04/2019

Se entiende que en el expediente técnico de una obra debe justificarse el dimensionamiento de cada elemento que conforma el presupuesto de obra, así como el número de unidades que se requiere.

En consecuencia no puede considerarse como "consultas" las "apreciaciones" del contratista para su modificación, más aún cuando los planos contractuales (2014) ha devuelto por materia de "opinión" en su oportunidad y no a la fecha, más de 4 años y cuando la obra se encuentra en su etapa final

*[Signature]*

ASIENTO N° 2196 23.04.2016 DEL RESIDENTE DE OBRA.

Se comunica al Supervisor de obra que en el Expediente Técnico Contractual, plano de Instalaciones Sanitarias 15-02 - Red de Desague en Macle, indica que la Caseta de Bombeo de Sangaza del Cabezo del Macle debe ubicarse en la zona final del Cabezo (Eje 220 - Progresiva 0+00); sin embargo en los planos abandonados con el informe del Inspector N° 042-2016/JAN (11.05.2016) en la absolución de consultas formuladas por la Entidad y se anexan 32 planos, el plano ISM-4 (Instalaciones Sanitarias Macle), la caseta de Bombeo de Sangaza del Cabezo del Macle, se ubica entre los ejes 215-216 (Progresiva 0+992.5).

Se solicita al Ingeniero Supervisor certificar si se debe mantener la ubicación modificada por el proyectista indicada en el plano ISM-4 o en su defecto eleva nuestra consulta a la entidad para su definición.

*[Signature]*  
Christian M. Mezu Trujillo  
INGENIERO CIVIL  
CIP N° 63106  
ING. INSPECTOR

*[Signature]*  
RESIDENTE  
Christian M. Mezu Trujillo  
INGENIERO CIVIL  
CIP N° 63105

ING. SUPERVISOR

# CUADERNO DE OBRA

FECHA: \_\_\_\_\_ MODALIDAD: \_\_\_\_\_  
 OBRA: \_\_\_\_\_ 0009  
 PROYECTO: \_\_\_\_\_  
 PROGRAMA: \_\_\_\_\_  
 ENTIDAD EJECUTORA: \_\_\_\_\_

Decreto N° 2197 del Superior 23/04/2019

Teniendo en cuenta que los planos últimos dejan sin efecto los anteriores, tendrían vigencia los entregados por el Inspector en su Informe N° 042-2016/IAS.

En consecuencia, la "consulta" no tendría significado. Sin embargo habiéndose producido los actos antes de una forma participación como Supervisor de la obra, se trasladará la supervisión a la Entidad para la conformidad o no de lo suscitado por el contratista.

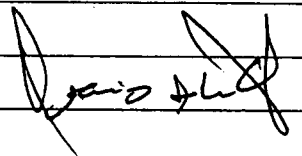

ASISTENTE N° 2198 25.04.2019 DEZ RESIDENTE DE OBRAS

Se solicita al Director de Obra, la autorización para vaciado de concreto en moldes entre los ejes 187-188. Respecto a los trabajos de Instalaciones Eléctricas en Media Tensión, se viene realizando actividades de Instalación de Armadura en Postes.

  
 Christian M. Méza Trujillo  
 INGENIERO CIVIL  
 CIP N° 63105

Decreto N° 2199 del Superior 25/04/2019

Se autoriza al contratista efectuar el vaciado de concreto pre-mezclado en el molde del Huelle ubicado entre ejes 187-188.

Se tomarán las pruebas del concreto utilizado para los ensayos como pendientes.

Continuar los trabajos de Media Tensión, con la instalación de postes y otros elementos constructivos

ING. INSPECTOR

  
 ING. RESIDENTE  
 Christian M. Méza Trujillo  
 INGENIERO CIVIL  
 CIP N° 63105

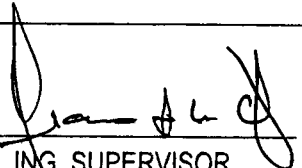
  
 ING. SUPERVISOR

# CUADERNO DE OBRA

Nº 47

FECHA: \_\_\_\_\_ MODALIDAD: \_\_\_\_\_

OBRA: \_\_\_\_\_

PROYECTO: \_\_\_\_\_

0008

PROGRAMA: \_\_\_\_\_

ENTIDAD EJECUTORA: \_\_\_\_\_

ASIENTO N° 2200 26.04.2019 DEL RESIDENTE DE OBRA.

Se continúa con trabajos en obra, por lo que se solicita al Supervisor de obra la autorización para el vincado y descabezado de pilotes verticales en el eje 194. Asimismo se solicita al Ing. Supervisor la autorización para el transporte y colocación de viga en el eje 194.

En trabajos de Instalaciones Eléctricas en Hotel Turistón, correspondiente al Adicional de obra N° 10, se continúa realizando actividades de instalación de ferretería en postes.

  
Christian M. Meza Trujillo  
INGENIERO CIVIL  
CIP N° 63105

ASIENTO N° 2201 del Supervisor 26/04/2019

Se autoriza al contratista el transporte e vincado del pilote como pendiente al eje 194 y su poste por descabezado.

Teniendo en cuenta que el # de pilotes se ha incrementado, el contratista formará las provisiones respectivas para su fabricación.

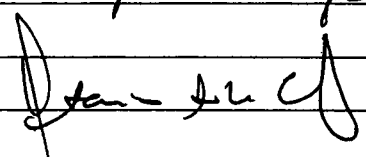

ASIENTO N° 2202 27.04.2019 DEL RESIDENTE DE OBRA.

Se solicita al Supervisor de obra, la autorización para el vincado y descabezado de pilotes verticales en el Eje 195. Asimismo se solicita al Supervisor de obra, la autorización para el transporte y colocación de viga en el Eje 195 y de la losa Almacén entre los ejes 193-194.

Se continúa con la instalación de ferretería en postes de la Lohca de Hotel Turistón, trabajos del Adicional al 10.

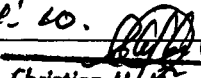
  
Christian M. Meza Trujillo  
INGENIERO CIVIL  
CIP N° 63105

ING. INSPECTOR

  
Christian M. Meza Trujillo  
INGENIERO CIVIL  
CIP N° 63105

  
ING. SUPERVISOR

# CUADERNO DE OBRA

Nº

FECHA: \_\_\_\_\_ MODALIDAD: \_\_\_\_\_

OBRA: \_\_\_\_\_ 0007

PROYECTO: \_\_\_\_\_

PROGRAMA: \_\_\_\_\_

ENTIDAD EJECUTORA: \_\_\_\_\_

Acuerdo N° 2203 Del Supervisor 27/04/2019

Se autoriza al contratista realizar el trabajo de transporte del pilote a su ubicación en el eje 195 y el hueco respectivo.

Se autoriza también el transporte y colocación de la viga prefabricada en el eje 195, así como el de la losa nervada a instalarse entre los ejes 193-194

Continúa trabajos correspondientes al Adicional N° 10 "Media Tensión", todos estos trabajos cuentan con la presencia y control del funcionario

*[Signature]*

ACUERDO N° 2204 29.04.2019 DEL RESIDENTE DE OBRA.

Se solicita al Supervisor de Obra, la autorización para el huecado y desobrado de Pilotes Verticales en el Eje 196. Asimismo se solicita al Supervisor de Obra, la autorización para el transporte y colocación de viga en el Eje 196 y de la losa nervada entre los ejes 194-195

En trabajos de Instalaciones Eléctricas en Media Tensión, correspondientes al Adicional de Obra N° 10, se continúa realizando instalación de Estructura en Postes.

*[Signature]*  
 Christian Méza Trujillo  
 INGENIERO CIVIL  
 CIP N° 63105

Acuerdo N° 2205 Del Supervisor 29/04/2019

Se autoriza al contratista efectuar el transporte e huecado del pilote ubicado en el eje 196.

Se autoriza también el transporte y colocación de la viga prefabricada en el eje 196, así como la losa nervada entre ejes 194-195

Continúa trabajos de Media Tensión

*[Signature]*  
 ING. SUPERVISOR

ING. INSPECTOR

*[Signature]*  
 Christian Méza Trujillo  
 INGENIERO CIVIL  
 CIP N° 63105

# CUADERNO DE OBRA

FECHA: \_\_\_\_\_ MODALIDAD: \_\_\_\_\_

OBRA: \_\_\_\_\_ 0006

PROYECTO: \_\_\_\_\_

PROGRAMA: \_\_\_\_\_

ENTIDAD EJECUTORA: \_\_\_\_\_

ASIENTO N° 2206 30.04.2019 DEL RESIDENTE DE OBRA.

Se autoriza al Supervisor de obra, la autorización para el hincado y descabezado de Pilotes Verticales en el Eje 197. Asimismo se solicita al Supervisor de obra la autorización para el transporte y colocación de viga en el Eje 197 de la Lora Nervada entre los ejes 195-196.

En trabajos correspondientes el Adicional de obra N°10, se continúa con la instalación de alatales de Fierro en postes de Media Tensión.

  
Christian M. Mezo Trujillo  
INGENIERO CIVIL  
CIP N° 83105

ASIENTO N° 2207 30.04.2019 DEL RESIDENTE DE OBRA

Se autoriza al Supervisor de obra, la autorización para el hincado y descabezado de Pilotes Verticales en el Eje 198. Asimismo se solicita al Supervisor de obra la autorización para el transporte y colocación de viga en el Eje 198 y de la Lora Nervada entre los ejes 196-197.

  
Christian M. Mezo Trujillo  
INGENIERO CIVIL  
CIP N° 83105

Asiento N° 2208 Del Supervisor 30/04/2019

Se autoriza al contratista realizar los trabajos polifitados en los Asientos anteriores, es decir el hincado de pilote ubicado en el eje 197, así mismo la colocación de viga prefabricada en el eje 197 y lora nervada entre ejes 195-196

Se autoriza también el hincado y descabezado del pilote vertical que se ubica en el eje 198 y colocación de la lora nervada entre ejes 196-197.

Continúa trabajos de Media Tensión.

ING. INSPECTOR

  
Christian M. Mezo Trujillo  
INGENIERO CIVIL  
CIP N° 83105

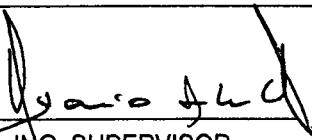
  
ING. SUPERVISOR

# CUADERNO DE OBRA

N°

095

50

FECHA: \_\_\_\_\_ MODALIDAD: \_\_\_\_\_

OBRA: \_\_\_\_\_ 0005

PROYECTO: \_\_\_\_\_

PROGRAMA: \_\_\_\_\_

ENTIDAD EJECUTORA: \_\_\_\_\_

ASIENTO N° 2209 30.04.2019 DEL RESIDENTE DE OBRA.

Se detallan los métodos autorizados con el Supervisor de obra, con respecto a la Valorización Contractual N° 52 - Abril 2019, solicitando su trámite respectivo ante la entidad.

07 Obras en Obra

07.03.05 Juntas Longitudinales y Transversales

07.03.05.02 Encofrado y Desencofrado en Vigas Standard 0.00 m<sup>3</sup>07.03.05.03 Acero de Refuerzo  $f_y = 4,200$  kg/cm<sup>2</sup> 0.00 kg

07.03.06 Sardinillas llenadas In situ.

07.03.06.01 Concreto en Sardinilla  $f_c = 280$  kg/cm<sup>2</sup> 0.00 m<sup>3</sup>07.03.06.02 Encofrado y Desencofrado en Sardinillas. 0.00 m<sup>3</sup>07.03.06.03 Acero de Refuerzo  $f_y = 4200$  kg/cm<sup>2</sup> 0.00 kg

07.03.07 Losas Vacías In situ.

07.03.07.01 Concreto en Losas  $f_c = 280$  kg/cm<sup>2</sup> 0.00 m<sup>3</sup>07.03.07.02 Encofrado y Desencofrado en Sardinillas 0.00 m<sup>3</sup>07.03.07.03 Acero de Refuerzo  $f_y = 4200$  kg/cm<sup>2</sup> 0.00 kg

07.04.07 Movilización de Colocación e Inicio de Pilotes, Vigas y Losas Acostas

07.04.07.01 Transporte de Pilote 42 und

07.04.07.02 Transporte de Viga Transversal. 21 und.

07.04.07.03 Transporte de Losa Armada 24 und.

07.04.07.06 Descabezado de Pilote 42 und.

07.04.07.07 Colocación de Viga Transversal 21 und.

07.04.07.08 Colocación de Losa Armada 24 und.

09 Medida Tensión

09.03 Man taje Electromecánico

09.03.01 Obras Preliminares

09.03.01.01 replanteo Topográfico de la línea y ubicación de estructuras 0.00 m<sup>3</sup>09.03.01.03 Eliminación de abajal existente. 0.00 m<sup>3</sup>

ING. INSPECTOR

  
Christian M. Plaza  
INGENIERO EN CIVIL  
CIP N° 63105

  
ING. SUPERVISOR

Continúa

# CUADERNO DE OBRA

096  
Nº 50

FECHA: \_\_\_\_\_ MODALIDAD: \_\_\_\_\_

OBRA: \_\_\_\_\_ 0004

PROYECTO: \_\_\_\_\_

PROGRAMA: \_\_\_\_\_

ENTIDAD EJECUTORA: \_\_\_\_\_

Viene Asiento N° 2209 30.04.2019 DEL RESIDUO DE OBRA.

Asimismo se detalla los trabajos ejecutados con el Supervisor de obra, correspondiente a la Valorización N° 02 del Adicional N° 10 - Abril 2019, solicitando su trámite respectivo ante la actividad:

- |          |   |           |
|----------|---|-----------|
| 01       | Media Tensión 10-22.9 KV  |           |
| 01.01    | Obras Preliminares  |           |
| 01.01.01 | Transporte de materiales y Equipos  | 0.30 Est. |
| 01.02    | Punto de Diseño   |           |
| 01.02.01 | Acendicionamiento de Punto de Diseño (G-PD)   | 0.50 und. |
| 01.03    | Punto de Protección Homopolar (E-PD)  |           |
| 01.03.02 | Estructura de desconmutación y Medición (E-PM) incluye accesorios, componentes y estructura eléctrica | 1.00 und. |
| 01.03.03 | Suministro e instalación de desconmutadores Tipo cuchilla 38KV 630A 10kV                              | 1.00 und. |
| 01.04    | Punto de desconmutación y Medición  |           |
| 01.04.02 | Estructura de desconmutación y Medición (E-PM) incl. accesorios y estructura eléctrica                | 1.00 und. |
| 01.05    | Estructura de Punto de Alineamiento (E-03)  |           |
| 01.05.03 | Suministro e instalación de Ferrería (E-03)   | 7.00 und. |
| 01.06    | Estructura de Doble Anclaje (E-12)  |           |
| 01.06.02 | Suministro e instalación de Ferrería (E-12)   | 1.00 und. |
| 01.07    | Estructura de Doble Anclaje (E-25)  |           |
| 01.07.02 | Suministro e instalación de Ferrería (E-25)   | 1.00 und. |
| 01.08    | Estructura de Fin de Línea con Dofda Subterránea (E-33)   |           |
| 01.08.03 | Suministro e instalación de Ferrería (E-33)   | 1.00 und. |
| 01.09    | Estructura de Anclaje con Derivación (E-39)   |           |
| 01.09.01 | Suministro e instalación de Poste 13/400 de CAC y Accesorios CAV (E-39)                               | 3.00 und. |
| 01.09.03 | Suministro e instalación de Ferrería (E-39)   | 0.00 und. |
| 01.10    | Sub Estación Eléctrica 420 KVA EN 10-22.9/300-220V  |           |
| 01.10.01 | Suministro e instalación de Poste 13/400/100/375 de CAC y Accesorios CAV (E-SAB)                      | 1.00 und. |

ING. INSPECTOR

  
Christiano Resendiz  
INGENIERO CIVIL  
CIP N° 63105

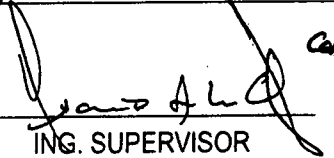
  
ING. SUPERVISOR

# CUADERNO DE OBRA

FECHA: \_\_\_\_\_ MODALIDAD: \_\_\_\_\_  
 OBRA: \_\_\_\_\_ 0003  
 PROYECTO: \_\_\_\_\_  
 PROGRAMA: \_\_\_\_\_  
 ENTIDAD EJECUTORA: \_\_\_\_\_

Libro Asiento N.º 2209 30.04.2019 252 RESCATE DE OBRA.

01.11	Suministro e Instalación de Retenidas.		
01.11.01	Excavación y Relleno de Hoyas (1.00x1.00x2.20m) para retenidas		3.00 und.
01.11.02	Retenida Simple para poste de 13 m.		-
01.11.03	Retenida cuadrada para poste de 13m.		3.00 und.
01.13	Habilitación para Red Subterránea		
01.13.01	Corte, Rotura y Reparación de Pista de Asfalto		35.16 m
01.13.02	Excavación de Zanja para Línea Subterránea (0.60x1.10m)		35.27 m
01.13.03	Suministro e Instalación de Ducto de 4 vías (Incluye Sello)		34.00 m
01.13.04	Relleno y Compactado de Zanja.		35.27 m
01.13.05	Buzón de Concreto (1.00x1.00x1.50 L.A.N.H) para red de Media Tensión		1.00 und.

Asimismo se detallan los metros conciliados con el Supervisor de Obra, con respecto a la Valoración N.º 14 del Adicional N.º 07 - Abril 2019, solicitando su trámite respectivo ante la entidad:

01 Reforzamiento de Pilote en piel de ED Ob/rd.

01.01 obras en Mar.

01.01.01	Mano de obra de colocación e hincado de pilotes, vigas y losas puente.		
01.01.01.01	Punta metálica de pilote para facilitar hincado		42 und.
01.01.01.03	Hincado de pilotes en suelo compacto		42 und.

También se detallan los metros conciliados con el Supervisor de Obra, con respecto a la Valoración N.º 09 del Adicional N.º 11 - Abril 2019, solicitando su trámite respectivo ante la entidad:

07.03	Núcleo Espigón L=950.00 m.		
07.03.04	Núcleos Remotos In. Situ		46.58 m
07.03.04.02	Encofado y Desencofado de Núcleos		46.58 m <sup>2</sup>
07.03.04.03	Acero de Refuerzo fy= 4200 Kg/cm <sup>2</sup>		3875.95 Kg
07.03.06	Sardinetes Remotos In Situ		
07.03.06.03	Acero de refuerzo fy= 4200 Kg/cm <sup>2</sup>		0.00 Kg

ING. INSPECTOR

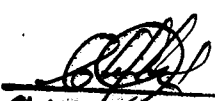
  
 Christian M. Meza Huillio  
 INGENIERO EN E  
 CIP N.º 63105

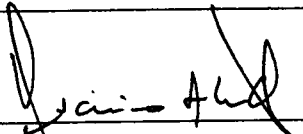
  
 ING. SUPERVISOR



# CUADERNO DE OBRA

FECHA: \_\_\_\_\_ MODALIDAD: \_\_\_\_\_ 0002

OBRA: \_\_\_\_\_

PROYECTO: \_\_\_\_\_

PROGRAMA: \_\_\_\_\_

ENTIDAD EJECUTORA: \_\_\_\_\_

Viene Asiento N: 2209 30.04.2019 DEZ RESIDENTE DE OBRA.

De igual manera se detallan los metros conciliados con el Supervisor de obra correspondiente a la Valorización N: 04 del Adicional N: 12 - Abril 2019, solicitando su trámite respectivo ante la entidad:

- 07 Obras en Mar.
- 07.03 Muelle de Espigón L= 950.00 m.
- 07.03.04 Núcleos llenados In-situ.
- 07.03.04.04 Concreto en Núcleos  $f_c = 280 \text{ kg/cm}^2$  + Aditivo Acelerante de fragua 33.52 m<sup>3</sup>
- 07.03.05 Juntas Longitudinales y Transversales
- 07.03.05.04 Concreto en Uña alambir  $f_c = 280 \text{ kg/cm}^2$  + Aditivo Acelerante de fragua. 0.00 m<sup>3</sup>
- 07.03.07 Losas Vacías In-situ
- 07.03.07.04 Concreto en Losas  $f_c = 280 \text{ kg/cm}^2$ , Aditivo acelerante de fragua. 0.00 m<sup>3</sup>

Se concilian los metros conciliados con el Supervisor de obra, correspondiente a la Valorización N: 02 del Adicional N: 10 - Abril 2019, solicitando su trámite respectivo ante la entidad:

- 01 Media Tensión
- 01.03 Punto de Protección Hemoperador (E-PO)
- 01.03.04 Suministro e Instalación de Reconectores Trifásicos 27 KV, 630A, 12.5 KA, 150KV BILL INCONYETABLADE de Control 0.80 un
- 01.04 Punto de Recamamiento y Medición
- 01.04.04 Suministro e Instalación de Transformix 3x500VA Tensión 3x3000 combute 10-22.9/0.40-0.23 KV Dyn5-Yyn6 0.80 un
- 01.10 Sub Estación Eléctrica 400 KVA en 10-22.9/380-220V
- 01.10.04 Suministro e Instalación de Transformador de Distribución 400 KVA, 3φ, 10-22.9/0.40-0.23 KV Dyn5 Yyn6 0.80 un

  
 Christian M. Meza Trujillo  
 INGENIERO CIVIL  
 CIP N° 63105

ING. INSPECTOR

  
 Christian M. Meza Trujillo  
 INGENIERO CIVIL  
 CIP N° 63105

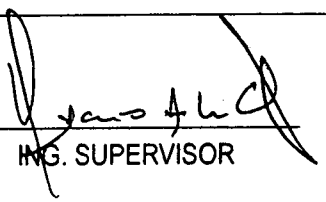
  
 ING. SUPERVISOR

# CUADERNO DE OBRA

Nº 54

FECHA: \_\_\_\_\_ MODALIDAD: \_\_\_\_\_

OBRA: \_\_\_\_\_ 0001

PROYECTO: \_\_\_\_\_

PROGRAMA: \_\_\_\_\_

ENTIDAD EJECUTORA: \_\_\_\_\_

Acuerdo N° 2210 del Superior 30/04/2019

El contratista esta presentando la relación de metros ejecutados en el mes de Abril- 2019, correspondientes a la obra principal, así como a los adicionales aprobados oficialmente a la fecha.

En base a ellos se formulará las valorizaciones correspondientes y se tramitará ante la Entidad con las formalidades y plazos establecidos en la ley y su reglamento.

*[Handwritten signature]*

ING. INSPECTOR

ING. RESIDENTE

*[Handwritten signature]*  
ING. SUPERVISOR

# CONSORCIO SAN JOSE

CARTA N°039 - 2019 - CSJ/CO

San José, 30 de Abril del 2019

**ATENCIÓN** : **MENDOZA PICOAGA CARLOS HUMBERTO**  
**Ing. ISAIAS JORGE ALVA ESPINOZA**  
**SUPERVISOR DE OBRA**

**ASUNTO** : **ENTREGA DE VALORIZACIÓN N°14-ADICIONAL N°08**

**REFERENCIA** : **- CONTRATO N°082-2014-FONDEPES/OGA**  
**ADJUDICACIÓN DE MENOR CUANTÍA N°004-2014-FONDEPES-DERIVADA DE**  
**LA LICITACIÓN PÚBLICA N°004-2014-FONDEPES/OGA**  
**OBRA: "CONSTRUCCIÓN DE INFRAESTRUCTURA PESQUERA PARA CONSUMO**  
**HUMANO DIRECTO DE SAN JOSE, DISTRITO DE SAN JOSÉ PROVINCIA DE**  
**LAMBAYEQUE, REGIÓN LAMBAYEQUE"**

Presente.-

Mediante la presente nos dirigimos a ustedes a fin de saludarlos y a la vez presentar la Valorización N°14 del Adicional N°08 de la Obra: "**CONSTRUCCIÓN DE INFRAESTRUCTURA PESQUERA PARA CONSUMO HUMANO DIRECTO DE SAN JOSE, DISTRITO DE SAN JOSÉ PROVINCIA DE LAMBAYEQUE, REGIÓN LAMBAYEQUE**", así mismo solicitamos el pago respectivo, para lo cual adjuntamos los siguientes documentos:

- Ficha técnica
- Memoria descriptiva
- Resumen de Valorización N°14 - Adicional N°08
- Valorización N°14 - Adicional N°08
- Curva S
- Planilla de metrados valorizados
- Panel fotográfico
- Contrato de obra (copia)
- Acta de entrega de terreno (copia)
- Póliza de seguro complementario por trabajo de riesgo y salud
- Constancia de No estar inhabilitado para contratar con el estado
- Constancia de capacidad de libre contratación
- Carta Fianza correspondiente al Adelanto Directo
- Carta de fiel cumplimiento (copia)
- Contrato de consorcio (copia)
- Cuaderno de obra (copia)
- Rentas
- Planillas
- Pago a CONAFOVICER
- Cuaderno de obra (copia)

  
ISAIAS JORGE ALVA ESPINOZA  
INGENIERO CIVIL  
Reg. CIP N° 10717

Recibido  
30-04-19

Son 01 archivador original y 02 archivadores copia cada uno con folios  
Agradeciendo la atención que sirvan brindar a la presente quedamos de Uds.

Atentamente,

  
CONSORCIO SAN JOSE

Emiliano Isaac Trujillo Luna  
Representante Legal Común

Av. Alameda del Corregidor N°414/Lima-Lima-La Molina

Teléf.: 349-3170

# CONSORCIO SAN JOSE

VALORIZACIÓN N° 14 DEL ADICIONAL N° 08

CONSORCIO SAN JOSÉ

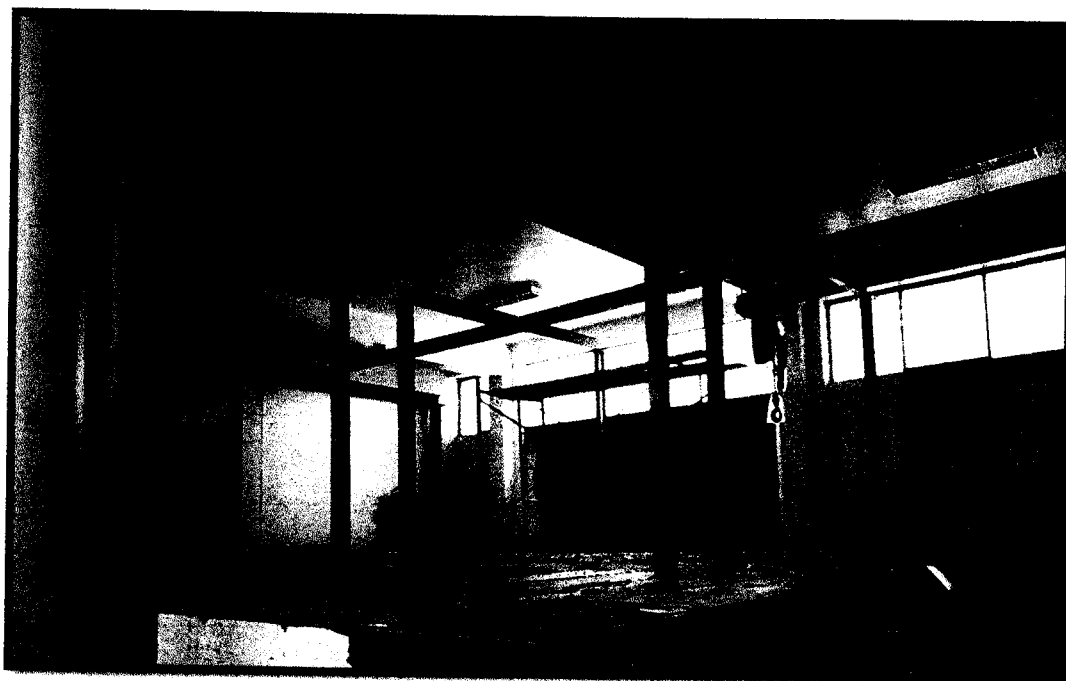

OBRA: "CONSTRUCCION DE INFRAESTRUCTURA  
PESQUERA PARA CONSUMO HUMANO DIRECTO DE  
SAN JOSÉ, DISTRITO DE SAN JOSÉ PROVINCIA DE  
LAMBAYEQUE, REGIÓN LAMBAYEQUE"

LAMBAYEQUE – PERÚ

2019

  
ISAIAS JORGE ALVA ESPINOZA  
INGENIERO CIVIL  
Reg. CIP N° 10717

  
Christian M. Meza Trujillo  
INGENIERO CIVIL  
CIP N° 63105

# Ficha Técnica

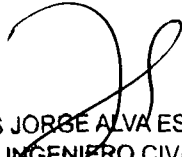

ISAIAS JORGE ALVA ESPINOZA  
INGENIERO CIVIL  
Reg. CIP N° 10717



**Christian M. Meza Trujillo**  
INGENIERO CIVIL  
CIP N° 63105

## FICHA TÉCNICA

0186

### 1. DATOS GENERALES

Obra	: "CONSTRUCCION DE INFRAESTRUCTURA PESQUERA PARA CONSUMO HUMANO DIRECTO DE SAN JOSÉ, DISTRITO DE SAN JOSÉ PROVINCIA DE LAMBAYEQUE, REGIÓN LAMBAYEQUE"
Entidad a Convocante	: FONDEPES
Fuente de Financiamiento	: Recursos Ordinarios
Sistema de Contratación	: Precios Unitarios
Monto Referencial –Adicional N°08	: S/. 960,977.20 (Inc. IGV)
Monto Aprobado – Adicional N°08	: S/. 960,977.20 (Inc. IGV)
Aprobado con	: Resolución Jefatural N°031-2018 –FONDEPES /J de fecha (19/03/18)
Incidencia Porcentual Acumulada	: 84.98%
Fecha de Valor Referencial	: Junio 2014
Plazo de ejecución del adicional	: 42 días calendarios
Contratista Principal	: CONSORCIO SAN JOSE
Representante legal	: Ing. Emiliano Isaac Trujillo Luna
Licitación	: Adjudicación de Menor Cuantía N° 38-2014-FONDEPES derivada de la Licitación Pública N° 004-2014-FONDEPES.
Contrato	: CONTRATO N° 082-2014-FONDEPES/OGA
Entrega de terreno	: 14 de Enero 2015
Inicio Contractual de obra	: 15 de Enero 2015
Inicio Real de obra	: 15 de Enero 2015
Fin Contractual de obra	: 17 de Marzo del 2018
Ampliación de Plazo Acumulado	: 301 Días calendarios
Nueva Fecha Contractual de obra	: 03 de Enero del 2018
Entrega Adelanto Directo	: S/. 6'491,526.04 (INC. IGV) (09 de Enero. del 2015)
Residente de Obra	: Ing. Christin Meza Trujillo CIP 63105
Supervisor de Obra	: Ing. Isaiás Jorge Alva Espinoza. CIP. 10717

ISAIAS JORGE ALVA ESPINOZA  
INGENIERO CIVIL  
Reg. CIP N° 10717

INFORME DPA SAN JOSE - LAMBAYEQUE - LAMBAYEQUE

Christian M. Meza Trujillo  
INGENIERO CIVIL  
CIP N° 63105

## 2. RELACIÓN DE MAQUINARIA Y EQUIPO UTILIZADO EN OBRA

Durante el desarrollo de los trabajos que contemplan la presente obra se utilizarán los siguientes equipos:

01 Grúa de 30 Ton.

01 Soldadora Eléctrica

01 Mini cargador

02 Nivel de Ingeniero

Herramientas manuales varias (lampas, picos, buggies).

### 2.1 RELACIÓN DEL PERSONAL PROPUESTO DEL CONTRATISTA

Durante la ejecución de la obra el personal que laborará a la fecha es el siguiente:

#### 2.1.1 Personal Profesional:

01 Gerente de Proyecto	: Ing. Julio César Incio Carrillo
01 Ing. Residente de Obra	: Ing. Julio O. Fuentes Quiñonez
01 Administrador de Obra	: Ing. Ludwig Benito Retamozo Martínez
01 Asistente de Residente de Obra	: Ing. Richard Javier Tapia Rosazza
01 Asistente de Residente de Obra	: Ing. Jorge Antonio Vidal Navarrete
01 Especialista en Estructuras	: Ing. Romer Iván Lovon Dávila
01 Esp. en Mecánica de Suelos	: Ing. Fidel Juvenal Ramírez Aguilar
01 Esp. en Seguridad de Obra	: Ing. Eddy Solano Espinoza Escalante
01 Especialista en Sanitarias	: Ing. Chong Tang Julio Tay Wo
01 Esp. en Metrados y Valorizaciones	: Ing. Jhonny Alan Huamán Porlles

#### 2.1.2 Personal técnico:

01 Almacenero	: Sr. Luis Saire Quilca
04 Guardianes	: Sr. Santos Hipólito Muñoz Silva
	: Sr. Christian Alex Montalvo Valera
	: Sr. José Neiro Lozano Carrasco
	: Sr. Julio Rubio Flores
01 Topógrafo	: Sr. Jorge Luis Díaz Ruiz
01 Asistente de Ingeniería	: Sr. Rojer Job Navarro Tello
01 Asistente Contable	: Srta. Camani Lobaton María Elena

0184

### 3. DESARROLLO PORCENTUAL DEL AVANCE DE LA OBRA

**OBRA: "CONSTRUCCION DE INFRAESTRUCTURA PESQUERA PARA CONSUMO HUMANO DIRECTO DE SAN JOSÉ, DISTRITO DE SAN JOSÉ PROVINCIA DE LAMBAYEQUE, REGIÓN LAMBAYEQUE"**

#### 3.1.1 UBICACIÓN Y ACCESIBILIDAD DE LA ZONA:

Región : Lambayeque  
 Departamento : Lambayeque  
 Provincia : Lambayeque  
 Distrito : San José

El Desembarcadero Pesquero Artesanal San José, se encuentra ubicado en la Caleta San José (área rural), políticamente pertenece a la Región de Lambayeque, Provincia de Lambayeque, Distrito de San José, forma parte de la infraestructura de protección permanente a la capacidad productora de los pescadores de San José.

#### 3.1.2 MONTO APROBADO – ADICIONAL N°08

Monto	S/. 814,387.45
I.G.V. (18%)	S/. 146,589.75
	-----
Total	S/. 960,977.20

#### 3.1.3 INICIO DE OBRA

1. Con fecha 24 de diciembre se firmó el CONTRATO N°082-2014-FONDEPES/OGA entre FONDEPES y el CONSORCIO SAN JOSE.
2. El adelanto directo se entregó con fecha 09 de enero del 2015
3. La entidad entregó expediente técnico con CARTA 008-2015-FOPNDEPES/DIGENIPAA de fecha 07 de enero, el cual fue recepcionado el 07 de enero por el CONSORCIO SAN JOSE.
4. La entidad con CARTA 0012-2015-FONDEPES/DIGENIPAA de fecha 8 de enero 2015, recepcionado por el CONSORCIO SAN JOSE el 09 de enero del 2015, comunicaron la

ISAIAS JORGE ALVA ESPINOZA  
 INGENIERO CIVIL  
 Reg. CIP N° 10717

INFORME DPA SAN JOSE - LAMBAYEQUE - LAMBAYEQUE

Christian M. Meza Trujillo  
 INGENIERO CIVIL  
 CIP N° 63105



designación de la supervisión del CONSORCIO SAN FRANCISCO, indicando que el Supervisor encargado es el Ing. Gonzalo Francisco Cáceres Valdivia, y que iniciaba sus funciones el mismo día con que se emitió la carta, así mismo los datos para comunicación con el supervisor.

5. Con CARTA N° 0014-2015-FONDEPES/DIGENIPAA de fecha 08 de enero, recepcionado por el CONSORCIO SAN JOSE el día 09 de enero notificaron la designación del representante de FONDEPES para el acto de entrega de terreno.
6. Con CARTA N° 0015-2015-FONDEPES/DIGENIPAA de fecha 08 de enero, recepcionado por el CONSORCIO SAN JOSE el día 09 de enero, notificaron la entrega de terreno para el miércoles 14 de Enero del 2015, a horas 12:00.
7. El 09 de Enero del 2015 se realiza la recepción del Adelanto Directo.
8. El día 14 de Enero del 2015 se realizó la entrega del terreno, mediante acta entre el Supervisor de Obra, el Ing. Residente, representante de FONDEPES.
9. El 15 de Enero del 2015 se inició el plazo contractual para la obra.
10. Con carta N°069-2018-FONDEPES/SG de fecha 19/03/2018 la entidad nos comunica la aprobación del expediente adicional N°08 con resolución Jefatural N°031-2018-FONDEPES/J, computándose el inicio del mencionado adicional a partir del 20 de marzo del 2018.

### 3.1.4 SITUACIÓN ACTUAL:

Al mes de Abril del 2019, se ha ejecutado el 84.89 %, de las partidas ejecutadas del Adicional N° 08, contra un Avance Programado de Obra del 100%, por lo tanto el Adicional N°08 se encuentra con un retraso del 15.11% de acuerdo al cronograma, debido a que se encuentra en consulta la disposición y ubicación de los equipos que componen el Productor de Hielo, cuyas dimensiones no son compatibles con el área dispuesta para su montaje y la aprobación de los cambios.

Mes de Valorización	Porcentaje Ejecutado	Porcentaje Programado
Abril 2019	84.89 %	100 %

El avance mensual detallado es el siguiente:

PARTIDAS VALORIZADAS - ABRIL 2019 - ADICIONAL N° 08			
OBRA:	"CONSTRUCCION DE INFRAESTRUCTURA PESQUERA PARA CONSUMO HUMANO DIRECTO DE SAN JOSÉ, DISTRITO DE SAN JOSÉ PROVINCIA DE LAMBAYEQUE, REGIÓN LAMBAYEQUE"		
FECHA:	30/04/2019		
ITEM	DESCRIPCION	UND.	METRADO
01	EQUIPAMIENTO		
01.01	EQUIPO DE FRIO		
01.01.01	SUMINISTRO DE PRODUCTOR DE HIELO EN BLOQUE DE 10TN	Und	-

ISAIAS JORGE ALVA ESPINOZA  
INGENIERO CIVIL  
Reg. CIP N° 10717

INFORME DPA SAN JOSE - LAMBAYEQUE - LAMBAYEQUE

Christian M. Meza Trujillo  
INGENIERO CIVIL  
CIP N° 63105

#### 4. CONTROL ECONÓMICO DEL CONTRATO

##### 4.1 VALORIZACIÓN DEL CONTRATO PRINCIPAL

Al mes de Marzo del 2019, se está tramitando la Valorización N° 14 de los trabajos ejecutados al 84.98% del Adicional N°08.

VALORIZ.	Fecha	Valorizado (Sin I.G.V.)
N°14	Al mes de Abril	S/. 00.00
<b>TOTAL VALORIZADO (SIN IGV)</b>		<b>S/. 00.00</b>

##### 4.2 REAJUSTE DE LA VALORIZACIÓN

VALORIZ.	Fecha	K Reaj.	Reajuste
N°14 Partidas Nuevas	Al mes de Abril 2019	K = 1.234	S/. 00.00
N°14 Mayores Metrados	Al mes de Abril 2019	K = 1.144	S/. 0.00
<b>TOTAL REAJUSTE (SIN IGV)</b>			<b>S/. 00.00</b>

##### 4.4 IMPUESTO GENERAL A LAS VENTAS (I.G.V.)

El I.G.V. afectado a la valorización efectuado por el Contratista a la fecha ha sido el siguiente:

VALORIZACIÓN	Fecha	I.G.V. (18%)
N°14	Abril 2019	S/. 00.00
<b>TOTAL I.G.V.</b>		<b>S/. 00.00</b>

##### 4.5 VALORIZACIÓN TOTAL (INC. REAJUSTES, AMORTIZACIONES E IGV.)

VALORIZACIÓN	Fecha	Valorizado (Inc Reaj., Amortiz. e IGV)
N°14	Abril 2019	S/. 00.00
<b>TOTAL</b>		<b>S/. 00.00</b>

#### 5. ASPECTOS RELEVANTES DURANTE EL DESARROLLO DE LA OBRA

1. Con fecha 24 de diciembre se firmó el CONTRATO N°082-2014-FONDEPES/OGA entre FONDEPES y el CONSORCIO SAN JOSE.
2. El adelanto directo se entregó con fecha 09 de enero del 2015
3. La entidad con CARTA 0012-2015-FONDEPES/DIGENIPAA de fecha 8 de enero 2015, recepcionado por el CONSORCIO SAN JOSE el 09 de enero del 2015, comunicaron la designación de la supervisión del CONSORCIO SAN FRANCISCO, indicando que el Supervisor encargado es el Ing. Gonzalo Francisco Cáceres Valdivia, y que iniciaba sus funciones el mismo día con que se emitió la carta, así mismo los datos para comunicación con el supervisor.
4. El 09 de Enero del 2015 se realiza la recepción del Adelanto Directo.
5. El 15 de Enero del 2015 se inició el plazo contractual para la obra.
6. Con carta Notarial N°329-2015-FONDEPES/SG la Entidad resuelve contrato a la supervisión CONSORCIO SAN FRANCISCO, por lo que la entidad nombra al Ing Victor Ricardo Huaman Landa como Inspector de obra el cual cumplirá sus funciones a partir del 19 de Noviembre del 2015 para la continuidad de la obra.
7. Con carta N° 070-2016-FONDEPES adjunta la resolución N° 078-2016-done se resuelve APROBAR el expediente técnico de prestación adicional N° 02 por un monto de S/449,323.12 dándose inicio a su ejecución el día 11/03/2016.
8. Con carta N° 415-2016-FONDEPES/DIGENIPAA la entidad nos solicita que se amortice las valorizaciones N°01 correspondiente al adicional N° 02, Valorización N°01 del adicional N° 04 y que el monto de dicha amortización será considerada en la Valorización contractual siguiente.
9. Con carta N°049-2018-FONDEPES/SG de fecha 06/03/2018 la entidad nos comunica de la Aprobación del Expediente técnico de la Prestación Adicional N°07, adjuntando la Resolución Jefatural N°025-2018-FONDEPES/J de fecha 06 de marzo del 2018, la cual resuelve aprobar el Expediente Técnico de la prestación adicional N°07.
10. Con carta N°069-2018-FONDEPES/SG de fecha 19/03/2018 la entidad nos comunica la aprobación del expediente adicional N°08 con resolución Jefatural N°031-2018-FONDEPES/J, la cual resuelve aprobar el Expediente Técnico de la prestación adicional N°08.
11. Con carta N° 038-2018-CSJ/CO se comunicó al supervisor de obra que las Unidades Frigoríficas (02), se encuentran demasiado turgurizados en el ambiente donde están dispuestos su ubicación ya que las dimensiones de la unidades frigoríficas (Compresor + Condensador) ha

hecho que el ambiente en el que están dispuestos su instalación queden demasiado tугurizados y que no va haber espacio suficiente para el desplazamiento del personal para su mantenimiento y/o manipulación para su encendido o apagado.

12. Se recibió por parte de la entidad la carta N° 360-2018-FONDEPES/SG donde nos adjuntan la resolución de Secretaria General N° 178-2018-FONDEPES/SG donde nos aprueban nuestra solicitud de ampliación de plazo por 60 días calendarios por causas no atribuibles al contratista siendo la nueva fecha contractual el día 04 de Diciembre del 2018.

13. Con carta -083-2018-CSJ/CO la contratista presenta al supervisor de obra la solicitud de Ampliación de Plazo parcial N° 25 por 60 días calendarios para que lo trámite ante la entidad dentro de los plazos que estipula el RLCE.

14. Se recibió por parte de la entidad la carta N° 451-2018-FONDEPES/SG donde nos adjuntan la resolución de Secretaria General N° 225-2018-FONDEPES/SG donde nos aprueban parte de nuestra solicitud de ampliación de plazo por 30 días calendarios por causas no atribuibles al contratista siendo la nueva fecha contractual el día **03 de Enero del 2018**.

15. Se recibió la carta N° 014-2018-FONDEPES/DIGENIPAA donde la entidad nos aprueba el calendario actualizado correspondiente a la ampliación de plazo parcial N°25 aprobada por 30 días calendarios siendo el nuevo plazo contractual el **03 de enero del 2018**.

16. Se recibió la carta N° 135-2019-FONDEPES/DIGENIPAA por parte de la entidad donde nos aprueban el cambio de Ingeniero Residente de Obra, estableciéndose como el profesional propuesto al Ing. Julio Oswaldo Fuentes Quiñones con CIP N° 66335.

17. Se recibió la carta N° 062-2019-FONDEPES/GG por parte de la entidad donde nos adjuntan la resolución de Gerencia General N° 026-2019-FONDEPES/GG el día 08/02/19 donde nos aprueban nuestra solicitud de ampliación de plazo por 102 días calendarios siendo la nueva fecha contractual el **día 20 de mayo del 2019**.

## 6. CONCLUSIONES Y RECOMENDACIONES

- Al mes de Abril del 2019, se ha ejecutado el 84,89% del total del presupuesto Adicional N°08 aprobado con Resolución Jefatural N°031-2018-FONDEPES/J de fecha 19 de Marzo del 2018 contra un Avance Programado de Obra del 100% Acumulado. Esto debido a que se encuentra en consulta y aprobación de la disposición y ubicación de los equipos que componen el Productor de Hielo, cuyas dimensiones no son compatibles con el área dispuesta para su montaje y funcionamiento adecuado.

ISAIAS JORGE ALVA ESPINOZA  
INGENIERO CIVIL  
Reg. CIP N° 10717

INFORME DPA SAN JOSE - LAMBAYEQUE - LAMBAYEQUE

Christian M. Meza Trujillo  
INGENIERO CIVIL  
CIP N° 62105

# Memoria Descriptiva Valorizada



ISAIAS JORGE ALVA ESPINOZA  
INGENIERO CIVIL  
Reg. CIP N° 10717



Christian M. Meza Trujillo  
INGENIERO CIVIL  
CIP N° 63108

**MEMORIA DESCRIPTIVA DE LA VALORIZACIÓN N° 14 – ADICIONAL**  
**N°08**

**OBRA: “CONSTRUCCION DE INFRAESTRUCTURA PESQUERA PARA CONSUMO HUMANO DIRECTO DE SAN JOSÉ, DISTRITO DE SAN JOSÉ PROVINCIA DE LAMBAYEQUE, REGIÓN LAMBAYEQUE”**

**DESCRIPCIÓN DEL PROYECTO**

El proyecto tiene como objetivo el de dar el “Suficiente acceso a Recursos hidrobiológicos de Calidad que cumplan con la Norma Sanitaria para las Actividades Pesqueras y Acuícolas (DS N° 040-2001-PE) en la Caleta de San José, Santa Rosa y Pimentel”.

Los metrados básicos son:

**PARTIDAS NUEVAS**

**01 EQUIPAMIENTO**

**01.01 EQUIPO DE FRIO**

**01.01.01 SUMINISTRO DE PRODUCTOR DE HIELO EN BLOQUE DE 10TN**

Productor de hielo de 10 TM/día c/u. (02 unidades) con las dimensiones referenciales 11.50 x 3.50 x 1.20; altura total h-4.30 m (estructura para riel porta grúa, medido del piso al riel)  
Equipo para producir 20 TM/día de hielo en bloques en la planta de frío del DPA San José consta de:

- a) El equipo de refrigeración (unidades de Condensación)
- b) Equipos y componente para el productor de hielo

Parámetros Generales del Proyecto.

Ubicación	DPA San José, Provincia de Lambayeque, región Lambayeque
Temperatura ambiente	27°C
T° Bulbo Húmedo a considerar	25°C
T° agua producción de hielo	20°C (con equipo enfriamiento de agua)
Peso de bloque de hielo	50 kgr
Producción de hielo en bloques	20 TM/24 horas o menos (400 bloques de hielo de 50 kgr)
Dimensiones del bloque de hielo	400 x 200 (sección superior) y 385 x 180 (sección inferior) x 1000 mm (altura)
Salmuera a utilizar	Cloruro de Sodio (sal común industrial)
Refrigerante	Ecológico (R-404 A)
Sistema de condensación	Tipo forzado
Tipo de compresor	Tornillo tipo abierto con enfriador de aceite por termofusión y/o aire
Sistema operación de evaporadores	Expansión directa
Sistema eléctrico disponible	380 v-3ph-60Hz, para control 220v-60 Hz

ISAIAS JORGE ALVA ESPINOZA  
INGENIERO CIVIL  
Reg. CIP N° 10717

INFORME DPA SAN JOSE - LAMBAYEQUE - LAMBAYEQUE

*Christian M. Meza Trujillo*  
INGENIERO CIVIL  
CIP N° 83105

0177

a) Equipo de refrigeración.

Suministro, instalación y puesta en marcha del sistema de refrigeración para la planta de hielo, conformado por los siguientes equipos y componentes que se indican a continuación:

Dos compresores tornillo con refrigerante R-404 A

Capacidad mínima 20.25 TR (61,236 kcal/hr) cada compresor
Temperatura de succión. – 20°C
Temperatura de condensación Tc: +35 + 45°C
02 separadores de aceite vertical
02 enfriadores de aceite por termofusión y/o aire
02 intercambiadores de placas para enfriamiento de aceite por termofusión
Control de capacidad automático y manual

Dos condensadores enfriados por aire tipo remoto con protección de aletas contra la corrosión

La unidad frigorífica con las válvulas y accesorios completos, incluyendo visor de nivel de líquido.

Dos evaporadores chiller para el enfriamiento de la salmuera, a base de tubería de acero inoxidable o cuproníquel, para trabajar con sistema de alimentación mediante válvula de expansión termostática.

Dos (2) acumuladores de succión con intercambiador de calor, de capacidad suficiente, para evitar retorno de líquido al compresor.

Tuberías, válvulas, controles y accesorio, para la interconexión de los compresores.

Dos (2) tableros eléctricos de control y mando del sistema frigorífico con gabinete resistente al ambiente marino, con llave termostática general, voltímetro, amperímetro/protección por sobre carga inicial al sistema de refrigeración.

El suministro de energía eléctrica para los equipos será de 380 v, trifásico, 60 Hz

Refrigerante y aceite, para la carga inicial al sistema de refrigeración.

b) Componentes del productor de hielo

1. Dos tanques de salmuera de 10 TM c/u fabricado con plancha 5/64 de acero inoxidable calidad AISI 316L interior con aislamiento poliuretano espesor 6" cuyo exterior será protegido al estar sumergido al NPT. y plancha exterior 5/64" calidad 316L

2. Pasarela de fierro galvanizado L: 9.00 x A:0.50 x H:0.40 m, ubicada a un lado del tanque de salmuera, para el operador de la grúa de levante de moldes.

3. Tapas del tanque de salmuera que podrán construirse de fibra de vidrio o estructura en su interior que mantenga una rigidez y no se flexione al momento de levantarlos.

4. Moldes para hielo de acero inoxidable 316L: 50 kgr (plancha 5/64" AISI 316L) 200 moldes para cada tanque de salmuera.

5. Porta moldes de acero inoxidable AISI 316 L con capacidad para - 10 Moldes. 20 portamoldes

6. Yugo con gancho de acero AISI 316 L para izar portamoldes.

7. Tanque descongelador adecuado para conectar entrada de agua y con resistencia eléctrica para calentar agua (6 kw. = 2 x 3 kw) y con dispositivo para evacuar agua a la canaleta de desagüe de la planta de frío, durante el mantenimiento del tanque

8. Tanque llenador de moldes de acero inoxidable AISI 316L forma cilíndrica, adecuada para la capacidad de llenado de 10 moldes con accesorios y componentes Standard, con solenoide de nivel electrónico.

9. Volteador de moldes acero inoxidable AISI 316 L tipo bandeja para voltear 10 moldes simultáneamente.

10. Mesa recepción de bloques de hielo desmoldados confeccionada con estructura de acero inoxidable AISI 316L con tablero de PVC o fibra de vidrio, plano inclinado y soporte de jebe para mantener el bloque entero cuando impacta sobre el soporte.

11. Estructura metálica compuesta por vigas para soporte de la grúa portante de 1000 Kg de capacidad de levante, y soporte del tanque llenador de agua a los moldes, compuesto por

parantes, vigas transversales de sección rectangular, con viga tipo riel para desplazamiento de la grúa.

12. Botonera eléctrica para mandos de maniobra.
13. Dos agitadores, con capacidad suficiente para remover la salmuera, la hélice será de bronce o acero inoxidable, el eje de acero inoxidable y el motor vertical blindado.
14. Moledora de hielo con capacidad para moler 200 kgr/minuto, con motor suficiente para el trabajo para lanzar el hielo a 5 mts de longitud como mínimo, con cable eléctrico mínimo 10 mts y con interruptor hermético.
15. La canaleta de agua para evacuación de las aguas residuales provenientes del productor de hielo, serán de las mismas características de las existentes en la planta de frio, con pendiente a la red del sistema sanitario del proyecto.
16. Montaje (mecánico y eléctrico), instalación y puesta en marcha de los equipos descritos.
17. Literatura e información técnica (entrega de manual de servicio de los principales componentes).
18. Soporte técnico (entrenamiento del personal que designe el DPA San José, durante la instalación y puesta en marcha de la planta).
19. Lista de repuestos recomendada para dos años de operación.
20. Suministro mínimo necesario de un lote recomendado de equipos y herramientas para la operación y mantenimiento de la planta de hielo (bomba de vacío, manifold de manómetros para R-404 A, detector de fugas de refrigerante, 4 densímetros de salmuera, voltímetro - amperímetro, etc.
21. Servicio post venta: garantía de venta de repuestos por un periodo mínimo de dos años.

Nota: como parte de la oferta técnica deberá proponer

- Hoja de performance del compresor, condensador y del chiller de enfriamiento
- Circuito de refrigerante de R-404 A con los componentes, válvulas y accesorios que incluye la oferta.
- Previa a la adquisición de los equipos de la planta de frio y otros del proyecto, la información técnica presentada por el Contratista, será evaluada por el Supervisor de la Obra y aprobada por la Institución.

#### Equipos diversos

- |    |                         |         |
|----|-------------------------|---------|
| 1. | Material de aislamiento | 1 lote. |
| 2. | Refrigerante            | 1 lote. |
| 3. | Cloruro de calcio       | 1 lote. |
| 4. | Aceite de refrigerante  | 1 lote. |
| 5. | Tuberías. Accesorios    | 1 lote. |
| 6. | Válvula de control      | 1 lote. |
| 7. | Interruptor eléctrico   | 1 lote. |

Las características técnicas del productor de hielo indicado en las especificaciones técnicas, describe para dos productor de hielo de 10 TM/día c/u.



**Resumen de  
Valorización  
N°14  
Adicional N°08**

  
ISAIAS JORGE ALVA ESPINOZA  
INGENIERO CIVIL  
Reg. CIP N° 10717

  
Christian M. Meza Trujillo  
INGENIERO CIVIL  
CIP N° 63105

**RESUMEN GENERAL DE LA VALORIZACION N°14 DEL ADICIONAL N° 08  
AL MES DE ABRIL DEL 2019**

OBRA : "CONSTRUCCION DE INFRAESTRUCTURA PESQUERA PARA CONSUMO HUMANO DIRECTO DE SAN JOSE, DISTRITO DE SAN JOSE, PROVINCIA DE LAMBAYEQUE, REGION LAMBAYEQUE"

EXPEDIENTE : ADICIONAL DE OBRA N°08

PROPIETARIO: FONDEPES  
 CONTRATISTA: CONSORCIO SAN JOSE  
 SUPERVISIÓN: CARLOS HUMBERTO MENDOZA PICOAGA  
 ING. RESIDENTE: ING CHRISTIAN MEZA TRUJILLO  
 ING. SUPERVISOR: ING ISAÍAS JORGE ALVA ESPINOZA  
 FECHA PPTO. BASE : JUNIO 2014

MONTO DEL CONTRATO SIN IGV : S/. 814,387.45  
 MONTO DEL CONTRATO CON IGV : S/. 960,977.20

CONCEPTO	MONTO CONTRATADO	VAL. ACUM. ANTERIOR	VAL. ACTUAL	VAL. ACUM. ACTUAL	% AVANCE	SALDO POR VALORIZAR
<b>TOTAL CONTRACTUAL SIN IGV</b>	814,387.45					
<b>VALORIZACION CONTRACTUAL</b>		691,303.52	0.00	691,303.52	84.89%	15.11%
	Avanc. Físico	84.89%	0.00%	84.89%		
	Avanc. Program.	100.00%	0.00%	100.00%		
<b>REAJUSTES</b>		-	-	-		
<b>VALORIZACION BRUTA</b>		<b>691,303.52</b>	<b>0.00</b>	<b>691,303.52</b>		
<b>AMORTIZACIONES</b>						
<b>DEL ADELANTO DIRECTO CONTRACTUAL / REF. CARTA N° 415-2016- FONDEPES/DIGENIFAA</b>		0.00	-	0.00		
<b>VALORIZACION NETA</b>		691,303.52	0.00	691,303.52		
<b>I.G.V. (18%)</b>	146,589.75	124,434.63	0.00	124,434.63		
<b>TOTALES</b>	<b>960,977.20</b>	<b>815,738.15</b>	<b>0.00</b>	<b>815,738.15</b>	<b>84.89%</b>	<b>15.11%</b>

  
 ISAIÁS JORGE ALVA ESPINOZA  
 INGENIERO CIVIL  
 Reg. CIP N° 10717

  
 Christian M. Meza Trujillo  
 INGENIERO CIVIL  
 CIP N° 62103

**CONSORCIO SAN JOSE**

**VALORIZACION N°14 DEL ADICIONAL DE OBRA N° 08 - ABRIL 2019  
RESUMEN DE PAGO A EFECTUAR**

**OBRA** : "CONSTRUCCION DE INFRAESTRUCTURA PESQUERA PARA CONSUMO HUMANO DIRECTO DE SAN JOSE, DISTRITO DE SAN JOSE, PROVINCIA DE LAMBAYEQUE, REGION LAMBAYEQUE"

**ENTIDAD EJECUTORA** : FONDEPES

**CONTRATISTA** : CONSORCIO SAN JOSE

**SUPERVISIÓN** : CARLOS HUMBERTO MENDOZA PICOAGA

**INGENIERO RESIDENTE** : ING CHRISTIAN MEZA TRUJILLO

**INGENIERO SUPERVISOR** : INC ISAIAS JORGE ALVA ESPINOZA

**MODALIDAD DE EJECUCION** : A PRECIOS UNTARIOS

**RESUMEN DE VALORIZACIÓN EN ABRIL DEL 2019**

DESCRIPCION	MONTO S/.
<b>RESUMEN DE SUBTOTALES</b>	
FORMULA 01 : PARTIDAS NUEVAS	0.00
FORMULA 02 : MAYORES METRADOS	0.00
<b>SUB-TOTAL PRESUPUESTO REFERENCIAL</b>	<b>0.00</b>
FACTOR RELACION 1.000	0.00
<b>SUB-TOTAL VALORIZACION CONTRACTUAL</b>	<b>S/. 0.00</b>
<b>RESUMEN DE REAJUSTES</b>	
(SE HA REAJUSTADO UTILIZANDO LOS INDICES UNIFICADOS PUBLICADO A LA FECHA - JULIO 2018)	
FORMULA 01 : PARTIDAS NUEVAS Kr = 1.234	0.00
FORMULA 02 : MAYORES METRADOS Kr = 1.127	0.00
<b>REINTEGRO</b>	<b>0.00</b>
<b>DEDUCCIONES:</b>	
- DEDUCCION DE REINTEGRO QUE NO CORRESPONDE POR EL ADELANTO DIRECTO	
<b>DEDUCCION</b>	<b>0.00</b>
<b>VALORIZACION BRUTA (V.B.)</b>	<b>S/. 0.00</b>
<b>AMORTIZACIONES</b>	
Amortización Adelantos Directos / REF. CARTA N° 415-2016-FONDEPES/DIGENIPAA	0.00
Amortización de Adelantos de materiales	0.00
<b>TOTAL</b>	<b>0.00</b>
<b>VALORIZACION NETA (V.N.)</b>	<b>S/. 0.00</b>
<b>MONTO A FACTURAR Y PAGAR AL CONTRATISTA</b>	
IGV 18%(VN)	0.00
<b>TOTAL VN + IGV</b>	<b>S/. 0.00</b>

  
**ISAIAS JORGE ALVA ESPINOZA**  
**INGENIERO CIVIL**  
 Reg. CIP N° 10717

  
**Christian M. Meza Trujillo**  
**INGENIERO CIVIL**  
 CIP N° 63105

# Valorización

## N° 14 – Marzo



ISAIÁS JORGE ALVA ESPINOZA  
INGENIERO CIVIL  
Reg. CIP N° 10717



Christian M. Meza Trujillo  
INGENIERO CIVIL  
CIP N° 63105

# CONSORCIO SAN JOSE

## RESUMEN GENERAL DE VALORIZACION N°14 DEL ADICIONAL DE OBRA N° 08 - ABRIL 2019

OBRA : "CONSTRUCCION DE INFRAESTRUCTURA PESQUERA PARA CONSUMO HUMANO DIRECTO DE SAN JOSE, DISTRITO DE SAN JOSE, PROVINCIA DE LAMBAYEQUE, REGION LAMBAYEQUE"  
 ENTIDAD : FONDEPES  
 CONTRATISTA : CONSORCIO SAN JOSE  
 FECHA : ABRIL DEL 2019

<b>Supervisor Residente</b>	Ing. Isales Jorge Alva Espinoza	
	Ing. Christian Meza Trujillo	
<b>SEGUN COSTO DIRECTO</b>		
Monto Valorizado del Mes	S/. 0.00	0.00%
Monto Valorizado Acumulado	S/. 594,669.69	84.85%
Monto-Saldo por Valorizar	S/. 105,878.65	15.11%

<b>Ubicación</b>	
Región	: LAMBAYEQUE
Provincia	: LAMBAYEQUE
Distrito	: SAN JOSE
Localidad	: SAN JOSE

N°	DESCRIPCION	PARCIAL			AVANCES			ACUMULADO ANTERIOR			ACUMULADO			SALDO		
		S/.	%	Valorizado S/.	Metrado %	Valorizado S/.	Metrado %	Valorizado S/.	Metrado %	Valorizado S/.	Metrado %	Valorizado S/.	Metrado %	Valorizado S/.	Metrado %	
01	PARTIDAS NUEVAS	813,286.25	85.00%	691,303.52	0.00%	0.00	0.00%	691,303.52	85.00%	0.00	0.00%	691,303.52	85.00%	121,984.73	15.00%	
02	MAYORES METRADOS	1,089.20	0.00%	0.00	0.00%	0.00	0.00%	0.00	0.00%	0.00	0.00%	0.00	0.00%	1,089.20	100.00%	
<b>TOTAL SIN IGV (S/.)</b>		<b>814,375.45</b>		<b>691,303.52</b>		<b>0.00</b>		<b>691,303.52</b>		<b>0.00</b>		<b>691,303.52</b>		<b>123,063.93</b>		

  
**ISAIAS JORGE ALVA ESPINOZA**  
 INGENIERO CIVIL  
 Reg. CIP N° 10717

  
**Christian M. Meza Trujillo**  
 INGENIERO CIVIL  
 CIP N° 63186

**VALORIZACION N°14 DEL ADICIONAL DE OBRA N° 08 - ABRIL 2019 (FORMULA 01 - PARTIDAS NUEVAS)**

OBRA : "CONSTRUCCION DE INFRAESTRUCTURA PESQUERA PARA CONSUMO HUMANO DIRECTO DE SAN JOSE, DISTRITO DE SAN JOSE, PROVINCIA DE LAMBAYEQUE, REGION LAMBAYEQUE"

ENTIDAD : FONDEPES

CONTRATISTA : CONSORCIO SAN JOSE

FECHA : ABRIL DEL 2019

<b>Supervisor</b>	Ing. Isaias Jorge Alva Espinoza
<b>Residente</b>	Ing. Christian Meza Trujillo
<b>SEGUN COSTO DIRECTO</b>	
Monto Valorizado del Mes	S/. 0.00
Monto Valorizado Acumulado	S/. 594,669.69
Monto-Saldo por Valorizar	S/. 104,941.71
	0.00%
	85.00%
	15.00%

<b>Ubicación</b>	Región : LAMBAYEQUE
	Provincia : LAMBAYEQUE
	Distrito : SAN JOSE
	Localidad : SAN JOSE

N°	DESCRIPCION	Unid.	Metrado	PRESUPUESTO			AVANCES			ACUMULADO			SALDO					
				P. Unitario S/.	Presupuesto S/.	%	Metrado	Valorizado S/.	%	Metrado	Valorizado S/.	%	Metrado	Valorizado S/.				
															Actual	Actual	Actual	
01	PARTIDAS NUEVAS																	
01.01	EQUIPAMIENTO																	
01.01.01	EQUIPO DE FRIO																	
01.01.01	SUMINISTRO DE PRODUCTOR DE HIELO EN BLOQUE DE 10KG	und	2.00	349,805.70	659,611.40	85%	1.70	594,669.69	0%	0.00	0.00	85%	1.70	594,669.69	15%	0.30	104,941.71	
<b>COSTO DIRECTO TOTAL</b>					<b>699,611.40</b>			<b>594,669.69</b>			<b>0.00</b>			<b>594,669.69</b>			<b>104,941.71</b>	
GASTOS GENERALES (8.25 %)					57,717.94			49,060.25			0.00			49,060.25			9,657.69	
UTILIDAD (3.00%)					53,968.91			47,573.08			0.00			47,573.08			8,395.34	
<b>SUB-TOTAL PRESUPUESTO CONTRATADO</b>					<b>813,298.25</b>			<b>691,303.52</b>			<b>0.00</b>			<b>691,303.52</b>			<b>121,994.74</b>	
I.G.V. (18.0%)					146,393.69			124,434.63			0.00			124,434.63			21,959.05	
<b>TOTAL DE PRESUPUESTO CONTRATADO</b>					<b>959,691.94</b>			<b>815,738.15</b>			<b>0.00</b>			<b>815,738.15</b>			<b>143,953.79</b>	
<b>VALORIZACION CONTRACTUAL (SIN IGV)</b>					<b>813,298.25</b>			<b>691,303.52</b>			<b>0.00</b>			<b>691,303.52</b>			<b>121,994.74</b>	
I.G.V. (18.0%)					146,393.69			124,434.63			0.00			124,434.63			21,959.05	
<b>VALORIZACION CONTRACTUAL (CON IGV)</b>					<b>959,691.94</b>			<b>815,738.15</b>			<b>0.00</b>			<b>815,738.15</b>			<b>143,953.79</b>	

0170

ISAIAS JORGE ALVA ESPINOZA  
INGENIERO CIVIL  
Reg. CIP N° 10717

*Christian M. Meza Trujillo*  
INGENIERO CIVIL  
CIP N° 53185

**VALORIZACION N°14 DEL ADICIONAL DE OBRA N° 08 - ABRIL 2019 (FORMULA 02 - MAYORES METRADOS)**

OBRA : "CONSTRUCCION DE INFRAESTRUCTURA PESQUERA PARA CONSUMO HUMANO DIRECTO DE SAN JOSE, DISTRITO DE SAN JOSE, PROVINCIA DE LAMBAYEQUE, REGION LAMBAYEQUE"  
 ENTIDAD : FONDEPES  
 CONTRATISTA : CONSORCIO SAN JOSE  
 FECHA : ABRIL DEL 2019

**Supervisor**  
 Residente : Ing. Isaias Jorge Alva Espinoza  
**SEGUN COSTO DIRECTO**  
 Monto Valorizado del Mes : S/. 0.00  
 Monto Valorizado Acumulado : S/. 0.00  
 Monto-Saldo por Valorizar : S/. 936.94

**Ubicación**  
 Región : LAMBAYEQUE  
 Provincia : LAMBAYEQUE  
 Distrito : SAN JOSE  
 Localidad : SAN JOSE

Fecha - Inic. de Obra : 20-mar-18  
 Plazo de Ejecución : 42 Días C.  
 Fecha Final de Obra : 30-abr-18  
 Mod. de Ejecución : Precios Unitarios

N°	DESCRIPCION	PRESUPUESTO			AVANCES			SALDO					
		Unid.	Metrado	P. Unitario S/.	Presupuesto S/.	ACTUAL		ACUMULADO		Metrado	Valorizado S/.		
						%	Valorizado S/.	%	Valorizado S/.				
01	ESTRUCTURAS												
01.05.03	SARDINEL PERALTADO												
01.05.03.01	CONCRETO EN SARDINELES FC-175KG/CM2	m3	1.20	297.48	356.98	0%	0.00	0%	0.00	0.00	0.00	1.20	356.98
01.05.03.02	ENSCOFADO Y D. SEÑORADO PARA SARDINEL PERALTADO	m2	13.93	27.14	378.06	0%	0.00	0%	0.00	0.00	0.00	13.93	378.06
01.05.03.03	ACERO ESTRUCTURAL TRABAJADO PARA SARDINEL PERALTADO	kg	54.13	3.73	201.90	0%	0.00	0%	0.00	0.00	0.00	54.13	201.90
<b>COSTO DIRECTO TOTAL</b>					<b>936.94</b>		<b>0.00</b>		<b>0.00</b>		<b>0.00</b>		<b>936.94</b>
GASTOS GENERALES (8.25 %)					77.30		0.00		0.00		0.00		77.30
UTILIDAD (3.00%)					74.96		0.00		0.00		0.00		74.96
<b>SUB-TOTAL PRESUPUESTO CONTRATADO</b>					<b>1,089.20</b>		<b>0.00</b>		<b>0.00</b>		<b>0.00</b>		<b>1,089.20</b>
I.G.V. (18.0 %)					196.06		0.00		0.00		0.00		196.06
<b>TOTAL DE PRESUPUESTO CONTRATADO</b>					<b>1,285.26</b>		<b>0.00</b>		<b>0.00</b>		<b>0.00</b>		<b>1,285.26</b>
<b>VALORIZACION CONTRACTUAL (SIN IGV)</b>					<b>1,089.20</b>		<b>0.00</b>		<b>0.00</b>		<b>0.00</b>		<b>1,089.20</b>
I.G.V. (18.0 %)					196.06		0.00		0.00		0.00		196.06
<b>VALORIZACION CONTRACTUAL (CON IGV)</b>					<b>1,285.26</b>		<b>0.00</b>		<b>0.00</b>		<b>0.00</b>		<b>1,285.26</b>

ISAIAS JORGE ALVA ESPINOZA  
 INGENIERO CIVIL  
 Reg. CIP N° 10717

*Christian M. Meza Trujillo*  
 INGENIERO CIVIL  
 CIP N° 63805

# CONTROL DE AVANCE FISICO DE OBRA - GENERAL

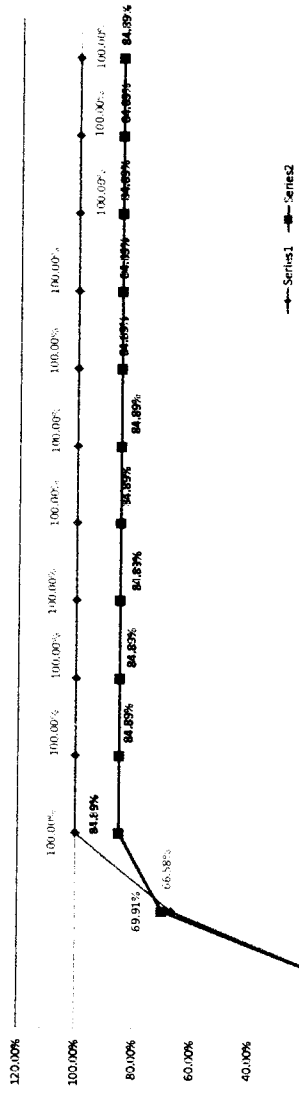

FECHA	INICIO	FIN	AVANCE FISICO PROGRAMADO	% DE AVANCE PROGRAMADO	% DEL MES	% ACUMULADO	AVANCE FISICO DEL MES (RECIBIDO)	AVANCE FISICO DEL MES (RECUERDADO)	AVANCE FISICO DEL MES (RECUERDADO)	% AVANCE FISICO DEL MES (RECUERDADO)	(FASE) AVANCE FISICO DEL MES (RECUERDADO)	CONDICION DE OBRAS (PLANIFICADA)
20 MARZO	01/03/20	31/03/20	S/ 542,158.84	0.00%	0.00%	0.00%	S/ 560,308.78	S/ 560,308.78	S/ 560,308.78	0.00%	0.00%	OK
MARZO	01/04/20	30/04/20	S/ 272,188.51	66.58%	66.58%	66.58%	S/ 121,994.74	S/ 691,303.52	S/ 691,303.52	14.98%	69.91%	OK
ABRIL	01/05/20	31/05/20	S/ 0.00	0.00%	0.00%	100.00%	S/ 0.00	S/ 691,303.52	S/ 691,303.52	0.00%	84.89%	OK
MAYO	01/06/20	30/06/20	S/ 0.00	0.00%	0.00%	100.00%	S/ 0.00	S/ 691,303.52	S/ 691,303.52	0.00%	84.89%	OK
JUNIO	01/07/20	31/07/20	S/ 0.00	0.00%	0.00%	100.00%	S/ 0.00	S/ 691,303.52	S/ 691,303.52	0.00%	84.89%	OK
JULIO	01/08/20	31/08/20	S/ 0.00	0.00%	0.00%	100.00%	S/ 0.00	S/ 691,303.52	S/ 691,303.52	0.00%	84.89%	OK
AGOSTO	01/09/20	30/09/20	S/ 0.00	0.00%	0.00%	100.00%	S/ 0.00	S/ 691,303.52	S/ 691,303.52	0.00%	84.89%	OK
SEPTIEMBRE	01/10/20	31/10/20	S/ 0.00	0.00%	0.00%	100.00%	S/ 0.00	S/ 691,303.52	S/ 691,303.52	0.00%	84.89%	OK
OCTUBRE	01/11/20	30/11/20	S/ 0.00	0.00%	0.00%	100.00%	S/ 0.00	S/ 691,303.52	S/ 691,303.52	0.00%	84.89%	OK
NOVIEMBRE	01/12/20	31/12/20	S/ 0.00	0.00%	0.00%	100.00%	S/ 0.00	S/ 691,303.52	S/ 691,303.52	0.00%	84.89%	OK
DICIEMBRE	01/01/21	31/01/21	S/ 0.00	0.00%	0.00%	100.00%	S/ 0.00	S/ 691,303.52	S/ 691,303.52	0.00%	84.89%	OK
ENERO	01/02/21	28/02/21	S/ 0.00	0.00%	0.00%	100.00%	S/ 0.00	S/ 691,303.52	S/ 691,303.52	0.00%	84.89%	OK
FEBRERO	01/03/21	31/03/21	S/ 0.00	0.00%	0.00%	100.00%	S/ 0.00	S/ 691,303.52	S/ 691,303.52	0.00%	84.89%	OK
MARZO	01/03/21	31/03/21	S/ 0.00	0.00%	0.00%	100.00%	S/ 0.00	S/ 691,303.52	S/ 691,303.52	0.00%	84.89%	OK
ABRIL	01/03/21	31/03/21	S/ 0.00	0.00%	0.00%	100.00%	S/ 0.00	S/ 691,303.52	S/ 691,303.52	0.00%	84.89%	OK
TOTAL			S/ 814,367.45	100.00%	100.00%	100.00%	S/ 814,367.45	S/ 814,367.45	S/ 814,367.45	0.00%	84.89%	OK

ISAIAS JORGE ALVA ESPINOZA  
INGENIERO CIVIL  
Reg. CIP N° 10717

Christian M. Meza Trujillo  
INGENIERO CIVIL  
CIP N° 63105



# CONSORCIO SAN JOSE

0167

## AMORTIZACION DEL ADELANTO DIRECTO - ABRIL 2019

**OBRA** : "CONSTRUCCION DE INFRAESTRUCTURA PESQUERA PARA CONSUMO HUMANO DIRECTO DE SAN JOSE, DISTRITO DE SAN JOSE, PROVINCIA DE LAMBAYEQUE, REGION LAMBAYEQUE"

**ENTIDAD** : FONDEPES  
**CONTRATISTA** : CONSORCIO SAN JOSE  
**RESIDENTE** : JULIO OSWALDO FUENTES QUIÑONEZ  
**PLAZO CONTR.** : 1,587 DIAS CALENDARIO  
**MODALIDAD** : A PRECIOS UNITARIOS

**FORMULA:**

$$AMORT = A \times VAL / C$$

**DONDE:**

**AMORT** : Amortización por el Adelanto en Efectivo  
**A** : Monto del Adelanto Directo Otorgado en Efectivo Sin IGV  
**V** : Monto de la Valorización Mensual, incluye Factor Relación  
**C** : Monto del Contrato Principal Sin IGV

**SALDO DEL PRESUPUESTO CONTRATADO** 32,457,000.22 INC. IGV  
**SALDO DEL PRESUPUESTO CONTRATADO** 27,506,466.29 SIN IGV

**PORCENTAJE DEL ADELANTO** 20.00%

**ADELANTO DIRECTO =** 6,491,526.04 INC IGV  
**ADELANTO DIRECTO =** 5,501,293.26 SIN IGV

*ISAIAS JORGE ALVA ESPINOZA*  
**INGENIERO CIVIL**  
 Reg. CIP N° 10717

*Christian M. Meza Trujillo*  
**INGENIERO CIVIL**  
 CIP N° 83103

No.	FECHA PAGO	ADEL. EFEC. CON IGV	ADEL. EFEC. SIN IGV	PORCENTAJE DEL ADELANTO
1	09/01/2015	6,491,526.04	5,501,293.26	20.00%

Valorización		Monto Valorizado a	Adel. Otorg. (SIN IGV) c	Porcentaje del Adelanto d	Amortización AxVAL/C e = a x d	Monto por Amortizar f	Saldo a Amortizar g = f - e
Nº	Mes						
VAL Nº 1	ENERO	358,268.22	5,501,293.26	20.00%	71,653.64	5,501,293.26	5,429,639.62
VAL Nº 2	FEBRERO	555,717.90	5,501,293.26	20.00%	111,143.58	5,501,293.26	5,318,496.04
VAL Nº 3	MARZO	593,994.44	5,501,293.26	20.00%	118,798.89	5,501,293.26	5,199,697.15
VAL Nº 4	ABRIL	925,177.18	5,501,293.26	20.00%	185,035.44	5,501,293.26	5,014,661.71
VAL Nº 5	MAYO	753,732.22	5,501,293.26	20.00%	150,746.44	5,501,293.26	4,863,915.27
VAL Nº 6	JUNIO	985,329.63	5,501,293.26	20.00%	197,065.93	5,501,293.26	4,666,849.34
VAL Nº 7	JULIO	1,865,453.02	5,501,293.26	20.00%	373,090.60	5,501,293.26	4,293,758.74
VAL Nº 8	AGOSTO	1,054,927.00	5,501,293.26	20.00%	210,985.42	5,501,293.26	4,082,773.32
VAL Nº 9	SEPTIEMBRE	1,429,170.33	5,501,293.26	20.00%	285,834.07	5,501,293.26	3,796,939.25
VAL Nº 10	OCTUBRE	1,285,746.48	5,501,293.26	20.00%	257,149.30	5,501,293.26	3,539,789.95
VAL Nº 11	NOVIEMBRE	2,011,031.83	5,501,293.26	20.00%	402,206.37	5,501,293.26	3,137,583.58
VAL Nº 12	DICIEMBRE	1,389,920.39	5,501,293.26	20.00%	277,984.08	5,501,293.26	2,859,599.50
VAL Nº 13	ENERO	1,517,495.69	5,501,293.26	20.00%	303,499.14	5,501,293.26	2,556,100.36
VAL Nº 14	FEBRERO	667,975.68	5,501,293.26	20.00%	133,595.14	5,501,293.26	2,422,505.22
VAL Nº 15	MARZO	621,544.65	5,501,293.26	20.00%	124,308.93	5,501,293.26	2,298,196.29
VAL Nº 16	ABRIL	240,541.06	5,501,293.26	20.00%	48,108.21	5,501,293.26	2,250,088.08
VAL Nº 17	MAYO	67,518.42	5,501,293.26	20.00%	13,503.68	5,501,293.26	2,236,584.40
VAL Nº 18	JUNIO	238,908.88	5,501,293.26	20.00%	47,781.78	5,501,293.26	2,188,802.62
VAL Nº 19	JULIO	87,581.78	5,501,293.26	20.00%	17,516.36	5,501,293.26	2,171,286.26
VAL Nº 20	AGOSTO	26,733.49	5,501,293.26	20.00%	5,346.70	5,501,293.26	2,165,939.56
VAL Nº 21	SEPTIEMBRE	54,654.58	5,501,293.26	20.00%	10,930.92	5,501,293.26	2,155,008.64
VAL Nº 01 - ADICIONAL Nº 02	ABRIL	380,705.19	5,501,293.26		190,352.60	5,501,293.26	1,964,656.04
VAL Nº 01 - ADICIONAL Nº 04	JULIO	423,756.53	5,501,293.26		211,878.27	5,501,293.26	1,752,777.77
VAL Nº 22	OCTUBRE	15,754.74	5,501,293.26	20.00%	3,150.95	5,501,293.26	1,749,626.82
VAL Nº 23	NOVIEMBRE	0.00	5,501,293.26	20.00%	0.00	5,501,293.26	1,749,626.82
VAL Nº 24	DICIEMBRE	68,223.57	5,501,293.26	20.00%	13,644.71	5,501,293.26	1,735,982.11
VAL Nº 01 - ADICIONAL Nº 05	DICIEMBRE	148,551.83	5,501,293.26		74,275.92	5,501,293.26	1,661,706.19
VAL Nº 02 - ADICIONAL Nº 04	ENERO	35,933.20	5,501,293.26		35,933.20	5,501,293.26	1,625,772.99
VAL Nº 25	ENERO	106,056.42	5,501,293.26	20.00%	106,056.42	5,501,293.26	1,519,716.57
VAL Nº 01 - ADICIONAL Nº 06	ENERO	886,768.10	5,501,293.26		886,768.10	5,501,293.26	632,948.47
VAL Nº 26	FEBRERO	11,543.86	5,501,293.26	20.00%	2,308.77	5,501,293.26	630,639.70
VAL Nº 02 - ADICIONAL Nº 06	FEBRERO	17,601.86	5,501,293.26		17,601.86	5,501,293.26	613,037.84

**AMORTIZACION DEL ADELANTO DIRECTO - ABRIL 2019**

OBRA : "CONSTRUCCION DE INFRAESTRUCTURA PESQUERA PARA CONSUMO HUMANO DIRECTO DE SAN JOSE, DISTRITO DE SAN JOSE, PROVINCIA DE LAMBAYEQUE, REGION LAMBAYEQUE"

ENTIDAD : FONDEPES  
 CONTRATISTA : CONSORCIO SAN JOSE  
 RESIDENTE : JULIO OSWALDO FUENTES QUIÑONEZ  
 PLAZO CONTR. : 1,587 DIAS CALENDARIO  
 MODALIDAD : A PRECIOS UNITARIOS

FORMULA:

**AMORT = AxVAL/C**

DONDE:

AMORT : Amortizacion por el Adelanto en Efectivo  
 A : Monto del Adelanto Directo Otorgado en Efectivo Sin IGV  
 V : Monto de la Valorización Mensual, incluye Factor Relación  
 C : Monto del Contrato Principal Sin IGV

ISAIAS JORGE ALVA ESPINOZA  
 INGENIERO CIVIL  
 Reg. CIP N° 10717

SALDO DEL PRESUPUESTO CONTRATADO 32,457,000.22 INC. IGV  
 SALDO DEL PRESUPUESTO CONTRATADO 27,506,466.29 SIN IGV

PORCENTAJE DEL ADELANTO 20.00%

ADELANTO DIRECTO = 6,491,526.04 INC IGV  
 ADELANTO DIRECTO = 5,501,293.26 SIN IGV

Christian M. Moza Trujillo  
 INGENIERO CIVIL  
 CIP N° 63105

No.	FECHA PAGO	ADEL. EFEC. CON IGV	ADEL. EFEC. SIN IGV	PORCENTAJE DEL ADELANTO
1	09/01/2015	6,491,526.04	5,501,293.26	20.00%

Valorizacion		Monto Valorizado	Adel. Otorg. (SIN IGV)	Porcentaje del Adelanto	Amortizacion AxVAL/C e= a x d	Monto por Amortizar f	Saldo a Amortizar g= f - e
N°	Mes	a	c	d	e= a x d	f	g= f - e
VAL N° 27	MARZO	0.00	5,501,293.26	20.00%	0.00	5,501,293.26	613,037.84
VAL N° 28	ABRIL	0.00	5,501,293.26	20.00%	0.00	5,501,293.26	613,037.84
VAL N° 29	MAYO	0.00	5,501,293.26	20.00%	0.00	5,501,293.26	613,037.84
VAL N° 30	JUNIO	0.00	5,501,293.26	20.00%	0.00	5,501,293.26	613,037.84
VAL N° 31	JULIO	0.00	5,501,293.26	20.00%	0.00	5,501,293.26	613,037.84
VAL N° 32	AGOSTO	0.00	5,501,293.26	20.00%	0.00	5,501,293.26	613,037.84
VAL N° 33	SEPTIEMBRE	0.00	5,501,293.26	20.00%	0.00	5,501,293.26	613,037.84
VAL N° 34	OCTUBRE	0.00	5,501,293.26	20.00%	0.00	5,501,293.26	613,037.84
VAL N° 35	NOVIEMBRE	0.00	5,501,293.26	20.00%	0.00	5,501,293.26	613,037.84
VAL N° 36	DICIEMBRE	0.00	5,501,293.26	20.00%	0.00	5,501,293.26	613,037.84
VAL N° 37	ENERO	0.00	5,501,293.26	20.00%	0.00	5,501,293.26	613,037.84
VAL N° 38	FEBRERO	0.00	5,501,293.26	20.00%	0.00	5,501,293.26	613,037.84
VAL N° 01 - ADICIONAL N°08	MARZO	569,308.78	5,501,293.26	20.00%	113,861.76	5,501,293.26	499,176.08
VAL N° 39	MARZO	1,487.48	5,501,293.26	20.00%	297.50	5,501,293.26	498,878.58
VAL N° 01 - ADICIONAL N°07	MARZO	46,702.28	5,501,293.26	20.00%	9,340.46	5,501,293.26	489,538.12
VAL N° 02 - ADICIONAL N°07	ABRIL	12,810.45	5,501,293.26	20.00%	2,562.09	5,501,293.26	486,976.03
VAL N° 02 - ADICIONAL N°08	ABRIL	121,994.74	5,501,293.26	20.00%	24,398.95	5,501,293.26	462,577.08
VAL N° 40	ABRIL	0.00	5,501,293.26	20.00%	0.00	5,501,293.26	462,577.08
VAL N° 03 - ADICIONAL N°07	MAYO	0.00	5,501,293.26	20.00%	0.00	5,501,293.26	462,577.08
VAL N° 03 - ADICIONAL N°08	MAYO	0.00	5,501,293.26	20.00%	0.00	5,501,293.26	462,577.08
VAL N° 41	MAYO	0.00	5,501,293.26	20.00%	0.00	5,501,293.26	462,577.08
VAL N° 42	JUNIO	27,517.58	5,501,293.26	20.00%	5,503.52	5,501,293.26	457,073.56
VAL N° 04 - ADICIONAL N°08	JUNIO	0.00	5,501,293.26	20.00%	0.00	5,501,293.26	457,073.56
VAL N° 04 - ADICIONAL N°07	JUNIO	50,282.27	5,501,293.26	20.00%	10,056.45	5,501,293.26	447,017.11

# CONSORCIO SAN JOSE

0165

## AMORTIZACION DEL ADELANTO DIRECTO - ABRIL 2019

**OBRA** : "CONSTRUCCION DE INFRAESTRUCTURA PESQUERA PARA CONSUMO HUMANO DIRECTO DE SAN JOSE, DISTRITO DE SAN JOSE, PROVINCIA DE LAMBAYEQUE, REGION LAMBAYEQUE"

**ENTIDAD** : FONDEPES  
**CONTRATISTA** : CONSORCIO SAN JOSE  
**RESIDENTE** : JULIO OSWALDO FUENTES QUIÑONEZ  
**PLAZO CONTR.** : 1,587 DIAS CALENDARIO  
**MODALIDAD** : A PRECIOS UNITARIOS

**FORMULA:**

$$\text{AMORT} = A \times \text{VAL} / C$$

**DONDE:**

**AMORT** : Amortizacion por el Adelanto en Efectivo  
**A** : Monto del Adelanto Directo Otorgado en Efectivo Sin IGV  
**V** : Monto de la Valorización Mensual, incluye Factor Relación  
**C** : Monto del Contrato Principal Sin IGV

  
**ISAIÁS JORGE ALVA ESPINOZA**  
 INGENIERO CIVIL  
 Reg. CIP N° 10717

**SALDO DEL PRESUPUESTO CONTRATADO** 32,457,000.22 INC. IGV  
**SALDO DEL PRESUPUESTO CONTRATADO** 27,506,466.29 SIN IGV

**PORCENTAJE DEL ADELANTO** 20.00%

**ADELANTO DIRECTO =** 6,491,526.04 INC IGV  
**ADELANTO DIRECTO =** 5,501,293.26 SIN IGV

  
**Christian M. Msza Trujillo**  
 INGENIERO CIVIL  
 CIP N° 63105

No.	FECHA PAGO	ADEL. EFEC. CON IGV	ADEL. EFEC. SIN IGV	PORCENTAJE DEL ADELANTO
1	09/01/2015	6,491,526.04	5,501,293.26	20.00%

Valorizacion		Monto	Adel. Otorg.	Porcentaje	Amortizacion	Monto	Saldo a Amortizar
Nº	Mes	Valorizado a	(SIN IGV) c	del Adelanto d	AxVALJC e= a x d	por Amortizar f	g= f - e
VAL Nº 43	JULIO	15,893.61	5,501,293.26	20.00%	3,178.72	5,501,293.26	443,838.39
VAL Nº 05 - ADICIONAL Nº08	JULIO	0.00	5,501,293.26	20.00%	0.00	5,501,293.26	443,838.39
VAL Nº 05 - ADICIONAL Nº07	JULIO	41,140.04	5,501,293.26	20.00%	8,228.01	5,501,293.26	435,610.38
VAL Nº 44	AGOSTO	16,519.87	5,501,293.26	20.00%	3,303.97	5,501,293.26	432,306.41
VAL Nº 06 - ADICIONAL Nº08	AGOSTO	0.00	5,501,293.26	20.00%	0.00	5,501,293.26	432,306.41
VAL Nº 06 - ADICIONAL Nº07	AGOSTO	63,995.61	5,501,293.26	20.00%	12,799.12	5,501,293.26	419,507.29
VAL Nº 07 - ADICIONAL Nº08	SETIEMBRE	0.00	5,501,293.26	20.00%	0.00	5,501,293.26	419,507.29
VAL Nº 07 - ADICIONAL Nº07	SETIEMBRE	64,373.77	5,501,293.26	20.00%	12,874.75	5,501,293.26	406,632.54
VAL Nº 45	SETIEMBRE	23,972.12	5,501,293.26	20.00%	4,794.42	5,501,293.26	401,838.12
VAL Nº 08 - ADICIONAL Nº08	OCTUBRE	0.00	5,501,293.26	20.00%	0.00	5,501,293.26	401,838.12
VAL Nº 08 - ADICIONAL Nº07	OCTUBRE	46,904.74	5,501,293.26	20.00%	9,380.95	5,501,293.26	392,457.17
VAL Nº 46	OCTUBRE	14,412.14	5,501,293.26	20.00%	2,882.43	5,501,293.26	389,574.74
VAL Nº 09 - ADICIONAL Nº08	NOVIEMBRE	0.00	5,501,293.26	20.00%	0.00	5,501,293.26	389,574.74
VAL Nº 09 - ADICIONAL Nº07	NOVIEMBRE	88,597.84	5,501,293.26	20.00%	17,719.57	5,501,293.26	371,855.17
VAL Nº 47	NOVIEMBRE	51,039.97	5,501,293.26	20.00%	10,207.99	5,501,293.26	361,647.18

# CONSORCIO SAN JOSE

0164

## AMORTIZACION DEL ADELANTO DIRECTO - ABRIL 2019

OBRA : "CONSTRUCCION DE INFRAESTRUCTURA PESQUERA PARA CONSUMO HUMANO DIRECTO DE SAN JOSE, DISTRITO DE SAN JOSE, PROVINCIA DE LAMBAYEQUE, REGION LAMBAYEQUE"

ENTIDAD : FONDEPES  
 CONTRATISTA : CONSORCIO SAN JOSE  
 RESIDENTE : JULIO OSWALDO FUENTES QUIÑONEZ  
 PLAZO CONTR. : 1,587 DIAS CALENDARIO  
 MODALIDAD : A PRECIOS UNITARIOS

FORMULA:

$$AMORT = AxVAL/C$$

DONDE:

AMORT : Amortizacion por el Adelanto en Efectivo  
 A : Monto del Adelanto Directo Otorgado en Efectivo Sin IGV  
 V : Monto de la Valorización Mensual, incluye Factor Relación  
 C : Monto del Contrato Principal Sin IGV

*ISAIAS JORGE AZUA ESPINOZA*  
 INGENIERO CIVIL  
 Rég. CIP N° 10717

SALDO DEL PRESUPUESTO CONTRATADO 32,457,000.22 INC. IGV  
 SALDO DEL PRESUPUESTO CONTRATADO 27,506,466.29 SIN IGV

PORCENTAJE DEL ADELANTO 20.00%

ADELANTO DIRECTO = 6,491,526.04 INC IGV  
 ADELANTO DIRECTO = 5,501,293.26 SIN IGV

*Christian M. Meza Trujillo*  
 INGENIERO CIVIL  
 CIP N° 63105

No.	FECHA PAGO	ADEL. EFEC. CON IGV	ADEL. EFEC. SIN IGV	PORCENTAJE DEL ADELANTO
1	09/01/2015	6,491,526.04	5,501,293.26	20.00%

Valorizacion Nº	Mes	Monto Valorizado a	Adel. Otorg. (SIN IGV) c	Porcentaje del Adelanto d	Amortizacion AxVAL/C e= a x d	Monto por Amortizar f	Saldo a Amortizar g= f - e
VAL N° 10 - ADICIONAL N°08	DICIEMBRE	0.00	5,501,293.26	20.00%	0.00	5,501,293.26	361,647.18
VAL N° 10 - ADICIONAL N°07	DICIEMBRE	88,597.84	5,501,293.26	20.00%	17,719.57	5,501,293.26	343,927.61
VAL N° 48	DICIEMBRE	35,710.99	5,501,293.26	20.00%	7,142.20	5,501,293.26	336,785.41
VAL N° 11 - ADICIONAL N°07	ENERO	104,232.76	5,501,293.26	20.00%	20,846.55	5,501,293.26	315,938.86
VAL N° 11 - ADICIONAL N°08	ENERO	0.00	5,501,293.26	20.00%	0.00	5,501,293.26	315,938.86
VAL N° 49	ENERO	164,208.84	5,501,293.26	20.00%	32,841.77	5,501,293.26	283,097.09
VAL N° 01 - ADICIONAL N°11	ENERO	327,525.81	5,501,293.26	20.00%	65,505.16	5,501,293.26	217,591.93
VAL N° 01 - ADICIONAL N°12	ENERO	219,831.21	5,501,293.26	20.00%	43,966.24	5,501,293.26	173,625.69
VAL N° 12 - ADICIONAL N°07	FEBRERO	93,809.48	5,501,293.26	20.00%	18,761.90	5,501,293.26	154,863.79
VAL N° 12 - ADICIONAL N°08	FEBRERO	0.00	5,501,293.26	20.00%	0.00	5,501,293.26	154,863.79
VAL N° 50	FEBRERO	103,918.49	5,501,293.26	20.00%	20,783.70	5,501,293.26	134,080.09
VAL N° 02 - ADICIONAL N°11	FEBRERO	21,396.82	5,501,293.26	20.00%	4,279.36	5,501,293.26	129,800.73
VAL N° 02 - ADICIONAL N°12	FEBRERO	87,768.74	5,501,293.26	20.00%	17,553.75	5,501,293.26	112,246.98
VAL N° 13 - ADICIONAL N°07	MARZO	88,597.84	5,501,293.26	20.00%	17,719.57	5,501,293.26	94,527.41
VAL N° 13 - ADICIONAL N°08	MARZO	0.00	5,501,293.26	20.00%	0.00	5,501,293.26	94,527.41
VAL N° 51	MARZO	115,453.77	5,501,293.26	20.00%	23,090.75	5,501,293.26	71,436.66
VAL N° 03 - ADICIONAL N°11	MARZO	18,843.20	5,501,293.26	20.00%	3,768.64	5,501,293.26	67,668.02

# CONSORCIO SAN JOSE

0163

## AMORTIZACION DEL ADELANTO DIRECTO - ABRIL 2019

**OBRA** : "CONSTRUCCION DE INFRAESTRUCTURA PESQUERA PARA CONSUMO HUMANO DIRECTO DE SAN JOSE, DISTRITO DE SAN JOSE, PROVINCIA DE LAMBAYEQUE, REGION LAMBAYEQUE"

**ENTIDAD** : FONDEPES  
**CONTRATISTA** : CONSORCIO SAN JOSE  
**RESIDENTE** : JULIO OSWALDO FUENTES QUIÑONEZ  
**PLAZO CONTR.** : 1,587 DIAS CALENDARIO  
**MODALIDAD** : A PRECIOS UNITARIOS

**FORMULA:**

$$AMORT = A \times VAL/C$$

**DONDE:**

**AMORT** : Amortización por el Adelanto en Efectivo  
**A** : Monto del Adelanto Directo Otorgado en Efectivo Sin IGV  
**V** : Monto de la Valorización Mensual, incluye Factor Relación  
**C** : Monto del Contrato Principal Sin IGV

**SALDO DEL PRESUPUESTO CONTRATADO** 32,457,030.22 INC. IGV  
**SALDO DEL PRESUPUESTO CONTRATADO** 27,506,466.29 SIN IGV

**PORCENTAJE DEL ADELANTO** 20.00%

**ADELANTO DIRECTO =** 6,491,526.04 INC IGV  
**ADELANTO DIRECTO =** 5,501,293.26 SIN IGV

No.	FECHA PAGO	ADEL. EFEC. CON IGV	ADEL. EFEC. SIN IGV	PORCENTAJE DEL ADELANTO
1	09/01/2015	6,491,526.04	5,501,293.26	20.00%

Valorización		Monto Valorizado a	Adel. Otorg. (SIN IGV) c	Porcentaje del Adelanto d	Amortización AxVAL/C e= a x d	Monto por Amortizar f	Saldo a Amortizar g= f - e
Nº	Mes						
VAL Nº 03 - ADICIONAL Nº12	MARZO	82,403.72	5,501,293.26	20.00%	16,480.74	5,501,293.26	51,187.28
VAL Nº 01 - ADICIONAL Nº10	MARZO	68,027.56	5,501,293.26	20.00%	13,605.51	5,501,293.26	37,581.77
VAL Nº 14 - ADICIONAL Nº07	ABRIL	109,444.40	5,501,293.26	14.63%	16,015.73	5,501,293.26	21,566.04
VAL Nº 14 - ADICIONAL Nº08	ABRIL	0.00	5,501,293.26	20.00%	0.00	5,501,293.26	21,566.04
VAL Nº 52	ABRIL	60,457.87	5,501,293.26	20.00%	12,091.57	5,501,293.26	9,474.47
VAL Nº 04 - ADICIONAL Nº11	ABRIL	20,547.19	5,501,293.26	20.00%	4,109.44	5,501,293.26	5,365.03
VAL Nº 04 - ADICIONAL Nº12	ABRIL	26,825.17	5,501,293.26	20.00%	5,365.03	5,501,293.26	0.00
VAL Nº 02 - ADICIONAL Nº10	ABRIL	179,957.01	5,501,293.26	0.00%	0.00	5,501,293.26	0.00
<b>SUBTOTAL</b>		<b>21,703,598.62</b>		<b>SUB TOTAL</b>	<b>5,501,293.26</b>		
		IGV	3,906,647.75		IGV	990,232.79	
		<b>25,610,246.37</b>			<b>6,491,526.05</b>		

<b>AMORTIZACION DEL MES</b>	<b>SI.</b>	<b>0.00</b>
-----------------------------	------------	-------------

  
**ISAIAS JORGE ALVA ESPINOZA**  
 INGENIERO CIVIL  
 Reg. CIP Nº 10717

  
**Christian M. Moza Trujillo**  
 INGENIERO CIVIL  
 CIP Nº 63105

# Curva S



ISAIÁS JORGE ALVA ESPINOZA  
INGENIERO CIVIL  
Rég. CIP N° 10717



**Christian M. Moza Trujillo**  
INGENIERO CIVIL  
CIP N° 63105

## CONTROL DE AVANCE FISICO DE OBRA - GENERAL

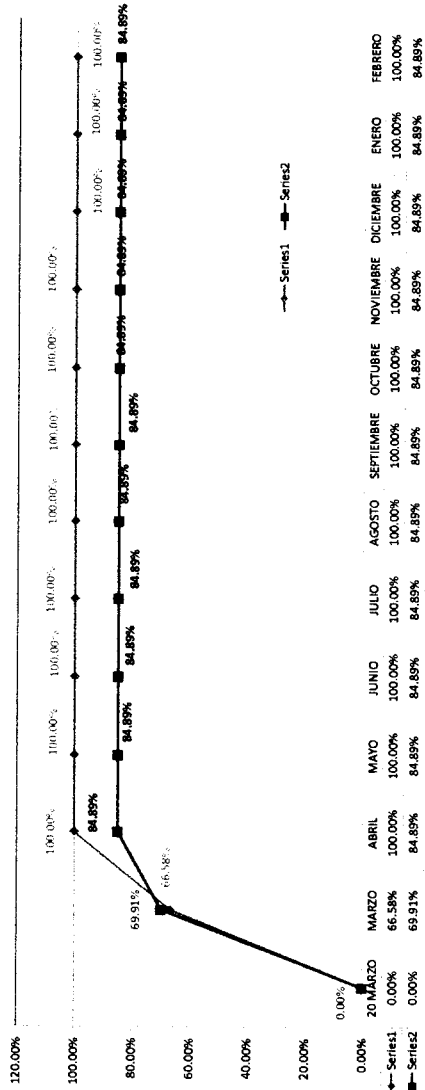

MES	FECHA		AVANCE FISICO PROGRAMADO		% DE AVANCE PROGRAMADO		AVANCE FISICO REALIZADO		PORCENTAJE DE AVANCE EJECUTADO		BALANCE	CONOCION DE OBRA (M/A/M/A/P)
	INICIO	FIN	AVANCE FISICO PROGRAMADO	ACUMULADO	% DEL MES	% ACUMULADO	AVANCE FISICO DEL MES (RESCUADO)	ACUMULADO DEL MES (RESCUADO)	% AVANCE FISICO DEL MES (RESCUADO)	AVANCE FISICO DEL MES (RESCUADO)		
MARZO	20/03/2018	31/03/2018	S/ 542,198.84	S/ 542,198.84	0.00%	0.00%	S/ 569,308.78	S/ 569,308.78	0.00%	0.00%	3.33%	OK
ABRIL	01/04/2018	30/04/2018	S/ 814,387.45	S/ 814,387.45	33.42%	66.58%	S/ 121,984.74	S/ 691,303.52	14.89%	69.91%	-15.11%	OK
MAYO	01/05/2018	31/05/2018	S/ 0.00	S/ 814,387.45	0.00%	100.00%	S/ 0.00	S/ 691,303.52	0.00%	84.89%	-15.11%	OK
JUNIO	01/06/2018	30/06/2018	S/ 0.00	S/ 814,387.45	0.00%	100.00%	S/ 0.00	S/ 691,303.52	0.00%	84.89%	-15.11%	OK
JULIO	01/07/2018	31/07/2018	S/ 0.00	S/ 814,387.45	0.00%	100.00%	S/ 0.00	S/ 691,303.52	0.00%	84.89%	-15.11%	OK
AGOSTO	01/08/2018	31/08/2018	S/ 0.00	S/ 814,387.45	0.00%	100.00%	S/ 0.00	S/ 691,303.52	0.00%	84.89%	-15.11%	OK
SEPTIEMBRE	01/09/2018	30/09/2018	S/ 0.00	S/ 814,387.45	0.00%	100.00%	S/ 0.00	S/ 691,303.52	0.00%	84.89%	-15.11%	OK
OCTUBRE	01/10/2018	31/10/2018	S/ 0.00	S/ 814,387.45	0.00%	100.00%	S/ 0.00	S/ 691,303.52	0.00%	84.89%	-15.11%	OK
NOVIEMBRE	01/11/2018	30/11/2018	S/ 0.00	S/ 814,387.45	0.00%	100.00%	S/ 0.00	S/ 691,303.52	0.00%	84.89%	-15.11%	OK
DICIEMBRE	01/12/2018	31/12/2018	S/ 0.00	S/ 814,387.45	0.00%	100.00%	S/ 0.00	S/ 691,303.52	0.00%	84.89%	-15.11%	OK
ENERO	01/01/2019	31/01/2019	S/ 0.00	S/ 814,387.45	0.00%	100.00%	S/ 0.00	S/ 691,303.52	0.00%	84.89%	-15.11%	OK
FEBRERO	01/02/2019	28/02/2019	S/ 0.00	S/ 814,387.45	0.00%	100.00%	S/ 0.00	S/ 691,303.52	0.00%	84.89%	-15.11%	OK
MARZO	01/03/2019	31/03/2019	S/ 0.00	S/ 814,387.45	0.00%	100.00%	S/ 0.00	S/ 691,303.52	0.00%	84.89%	-15.11%	OK
ABRIL	01/04/2019	31/04/2019	S/ 0.00	S/ 814,387.45	0.00%	100.00%	S/ 0.00	S/ 691,303.52	0.00%	84.89%	-15.11%	OK
TOTAL			S/ 814,387.45	S/ 814,387.45	100.00%	100.00%	S/ 881,303.52	S/ 881,303.52				

  
**ISAIAS JORGE ALVA ESPINOZA**  
 INGENIERO CIVIL  
 Reg. CIP N° 10717

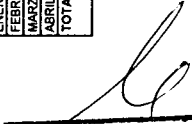
  
**Christian M. Moza Trujillo**  
 INGENIERO CIVIL  
 CIP N° 63105

# Planilla de metrados valorizados

  
ISAIAS JORGE ALVA ESPINOZA  
INGENIERO CIVIL  
Reg. CIP N° 10717

  
**Christian M. Moza Trujillo**  
INGENIERO CIVIL  
CIP N° 63105



**PARTIDAS VALORIZADAS - ABRIL 2019 - ADICIONAL N° 08**

OBRA: "CONSTRUCCION DE INFRAESTRUCTURA PESQUERA PARA CONSUMO HUMANO DIRECTO DE SAN JOSÉ, DISTRITO DE SAN JOSÉ PROVINCIA DE LAMBAYEQUE, REGIÓN LAMBAYEQUE"

FECHA: 30/04/2019

ITEM	DESCRIPCION	UND.	METRADO
01	EQUIPAMIENTO		
01.01	EQUIPO DE FRIO		
01.01.01	SUMINISTRO DE PRODUCTOR DE HIELO EN BLOQUE DE 10TN	Und	-

  
ISAIAS JORGE ALVA ESPINOZA  
INGENIERO CIVIL  
Reg. CIP N° 10717

  
Christian M. Meza Trujillo  
INGENIERO CIVIL  
CIP N° 63105

PLANILLA DE METRADOS - DPA SAN JOSE - ADICIONAL N° 08

Obra : "CONSTRUCCION DE INFRAESTRUCTURA PESQUERA PARA CONSUMO HUMANO DIRECTO DE SAN JOSÉ, DISTRITO DE SAN JOSÉ PROVINCIA DE LAMBAYEQUE, REGIÓN LAMBAYEQUE"

Especialidad: EQUIPAMIENTO  
 Fecha : abr-19

Item	Elemento							Subtotal	TOTAL
	Descripcion	Und	N° Veces	Cantidad Elementos	Medidas				
					Longitud	Ancho	Altura		
01	PARTIDAS NUEVAS								
01.01	EQUIPAMIENTO								
01.01.01	EQUIPO DE FRIO								
01.01.01.01	SUMINISTRO DE PRODUCTOR DE HIELO EN BLOQUE DE 10TN	Und	0.00	2.00	--	--	--	0.00	0.00

  
 ISAIAS JORGE ALVA ESPINOZA  
 INGENIERO CIVIL  
 Reg. CIP N° 10717

  
 Christian M. Meza Trujillo  
 INGENIERO CIVIL  
 CIP N° 63105

# Panel Fotográfico



ISAIAS JORGE ALVA ESPINOZA  
INGENIERO CIVIL  
Reg. CIP N° 10717



Christian M. Meza Trujillo  
INGENIERO CIVIL  
CIP N° 93196

**PANEL FOTOGRAFICO – ABRIL 2019**

**ADICIONAL N°8**





01.01.01 SUMINISTRO DE EQUIPOS PRODUCTOR DE HIELO EN BLOQUE DE 10TN

  
ISAIAS JORGE ALVA ESPINOZA  
INGENIERO CIVIL  
Reg. CIP N° 10717

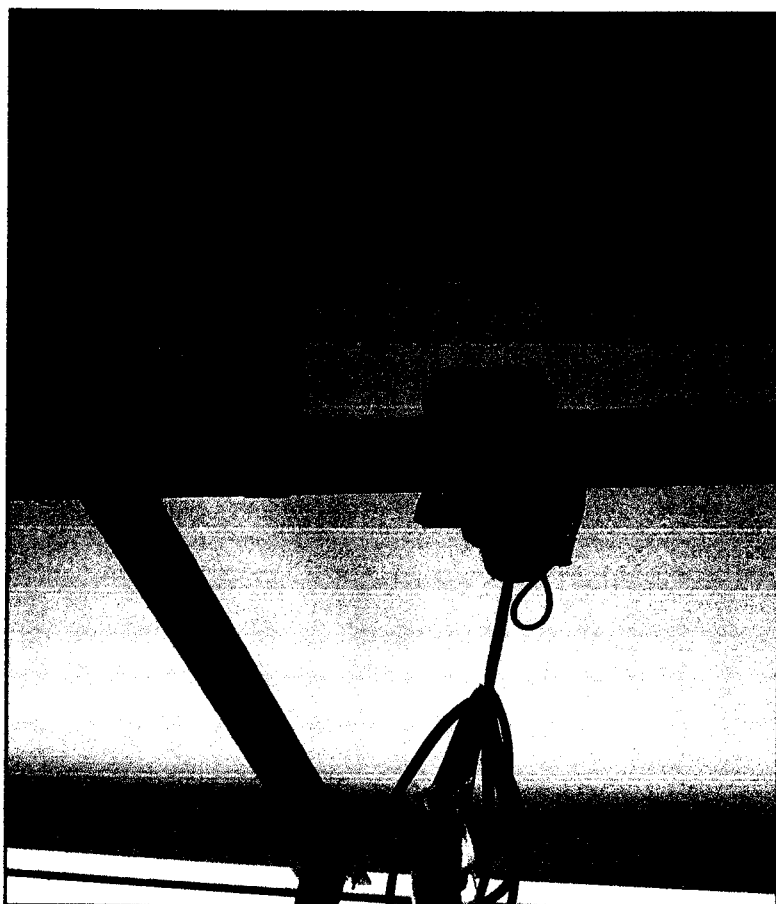
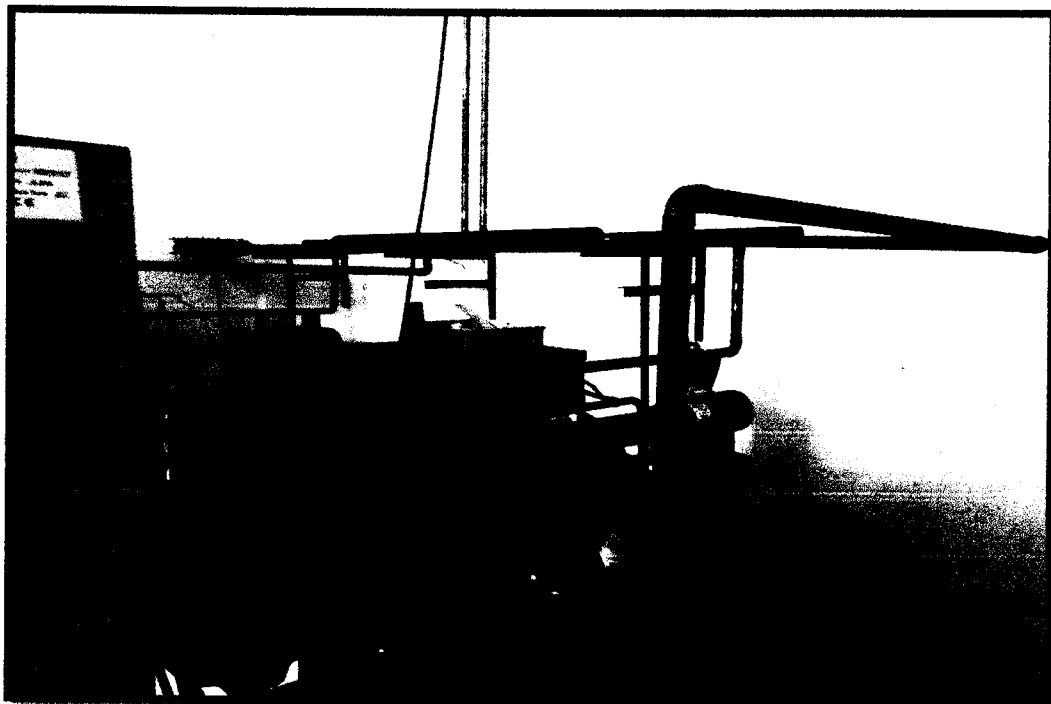

"CONSTRUCCION DE INFRAESTRUCTURA PESQUERA PARA CONSUMO HUMANO DIRECTO DE SAN JOSE,  
DISTRITO DE SAN JOSE, PROVINCIA DE LAMBAYEQUE, REGION LAMBAYEQUE"



  
ISAIAS JORGE ALVA ESPINOZA  
INGENIERO CIVIL  
Reg. CIP N° 10717

# Acta de entrega de terreno (Copia)

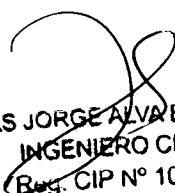
  
ISAIAS JORGE ALVA ESPINOZA  
INGENIERO CIVIL  
Reg. CIP N° 10717

  
Christian M. Meza Trujillo  
INGENIERO CIVIL  
CIP N° 63105

**ACTA DE ENTREGA DE TERRENO**

<b>OBRA</b>	:	"Construcción de Infraestructura Pesquera para Consumo Humano Directo de San José, Distrito de San José Provincia de Lambayeque, Región Lambayeque"	
<b>PROCESO DE SELECCIÓN</b>	:	Adjudicación de Menor Cuantía N° 38-2014-FONDEPES derivada de la Licitación Publica N° 004-2014-FONDEPES	
<b>UBICACIÓN</b>	:	<b>Distrito</b>	: San José
		<b>Provincia</b>	: Lambayeque
		<b>Región</b>	: Lambayeque
<b>CONTRATISTA</b>	:	Consortio San José	
<b>SUPERVISION</b>	:	Consortio San Francisco	
<b>VALOR REFERENCIAL</b>	:	S/. 33'504,650.56	
<b>MONTO CONTRATADO</b>	:	S/. 32'457,630.22	
<b>PLAZO DE EJECUCION</b>	:	540 días calendario	
<b>MODALIDAD DE EJECUCION</b>	:	A PRECIOS UNITARIOS	
<b>RESIDENTE DE OBRA</b>	:	Ing. Carlos Enrique Quiroz Cisneros	
<b>SUPERVISOR DE OBRA</b>	:	Ing. Gonzalo Francisco Caceras Valdivia	
<b>COORDINADOR DE OBRA</b>	:	Ing. Gabino Abelardo López Rolando	

Siendo la 13:00 horas del día miércoles 14 de enero del 2015, se reunieron en el lugar de la Obra a efectos de realizar la Entrega de Terreno donde se ejecutara la Obra: "Construcción de Infraestructura Pesquera para Consumo Humano Directo de San José, Distrito de San José Provincia de Lambayeque, Región Lambayeque", en representación del Fondo Nacional de Desarrollo Pesquero FONDEPES: el Coordinador de Obra Ing. Gabino Abelardo López Rolando con CIP N° 78834; en representación de la Empresa Contratista CONSORCIO SAN JOSE el Ing. Carlos Enrique Quiroz Cisneros con CIP N° 22858; además en calidad de veedores invitados: el Sr. Macario Fiestas Fiestas Alcalde de la Municipalidad Distrital de San José y representantes de la población de San José.

Luego de reconocer el terreno donde se ejecutara la obra, se verifica que existe acceso libre al mismo para la circulación de vehículos y maquinaria del Contratista; el representante de la Empresa Contratista CONSORCIO SAN JOSE recibe el terreno sin observaciones.

En señal de conformidad los presentes suscriben la presente acta en un original y cuatro (04) copias.



---

**Gabino A. López Rolando**  
INGENIERO CIVIL  
CIP. 78834

**Ing. Gabino Abelardo López Rolando**  
Coordinador de Obra  
FONDEPES



---

**CARLOS ENRIQUE QUIROZ CISNEROS**  
INGENIERO CIVIL  
Reg. CIP N° 22858

**Ing. Carlos Enrique Quiroz Cisneros**  
Residente de Obra  
CONSORCIO SAN JOSE



MUNICIPALIDAD DISTRITAL DE SAN JOSE  
LANSAVEDOS



---

Macario Fiestas Fiestas  
ALCALDE

**Sr. Macario Fiestas Fiestas**  
Alcalde de la Municipalidad Distrital de San José  
VEEDOR INVITADO



# Contrato de obra (Copia)



ISAIAS JORGE ALVA ESPINOZA  
INGENIERO CIVIL  
Reg. CIP N° 10717



**Christian M. Meza Trujillo**  
INGENIERO CIVIL  
CIP N° 63106

0152

**CONTRATO N° 082-2014-FONDEPES/OGA**

**EJECUCION DE OBRA "CONSTRUCCION DE INFRAESTRUCTURA PESQUERA PARA CONSUMO HUMANO DIRECTO DE SAN JOSE, DISTRITO DE SAN JOSE, PROVINCIA DE LAMBAYEQUE, REGION DE LAMBAYEQUE"**

Conste por el presente documento, el contrato para la EJECUCION DE LA OBRA "CONSTRUCCION DE INFRAESTRUCTURA PESQUERA PARA CONSUMO HUMANO DIRECTO DE SAN JOSE, DISTRITO DE SAN JOSE, PROVINCIA DE LAMBAYEQUE, REGION DE LAMBAYEQUE", que celebra de una parte el Fondo Nacional de Desarrollo Pesquero-FONDEPES, en adelante se le denominará "LA ENTIDAD", con RUC N° 20137921601, con domicilio legal en avenida Petit Thouars N° 115, distrito de Lima, provincia y departamento de Lima, representado por su Secretario General, Abog. **FERNANDO ALARCON DIAZ**, identificado con DNI N° 10507977, por delegación de facultades otorgadas mediante Resolución Jefatural N° 115-2013-FONDEPES/J; y de otra parte el **CONSORCIO SAN JOSE**, integrado por:

- a) **CHAVIN DE HUANTAR EIRL**, con RUC N° 20254813720, con domicilio en Av. Próceres de la Independencia 3634, distrito de San Juan de Lurigancho, provincia y departamento de Lima, quien participa en un porcentaje de 58%.
- b) **CIVIS GLOBAL-SUCURSAL PERU**, con RUC N° 20552622171, con domicilio en Calle Pasaje Sucre 164, 2do piso, distrito de Miraflores, provincia y departamento de Lima, quien participa en un porcentaje de 40%.
- c) **CORPORACION ARIS SAC**, con RUC N° 20523320522, con domicilio en Av. Huarochirí N° 1109 Dpto. 301-Urbanización Mayorazgo, distrito de Ate Vitarte, provincia y departamento de Lima, quien participa en un porcentaje de 1%.
- d) **CORPORACION R&E SAC**, con RUC N° 20516966034, con domicilio en Calle 13 N° 148, Dpto. 201-Urbanización Carabayllo, distrito de Comas, provincia y departamento de Lima, quien participa en un porcentaje de 1%.

Con domicilio común del **CONSORCIO SAN JOSE** en la avenida Alameda del Corregidor N° 414, distrito de La Molina, provincia y departamento de Lima, con su Representante Legal Común, Sr. **EMILIANO ISAAC TRUJILLO LUNA**, identificado con DNI N° 32385946, en adelante se le denominará **EL CONTRATISTA**, en los términos y condiciones siguientes:

**CLÁUSULA PRIMERA: ANTECEDENTES**

Con fecha 21.11.14, el Comité Especial Ad Hoc otorgó la Buena Pro de la ADJUDICACION DE MENOR CUANTIA N° 38-2014-FONDEPES DERIVADA DE LA LICITACION PUBLICA N° 004-2014-FONDEPES para la contratación de la ejecución de la obra "Construcción de Infraestructura Pesquera para Consumo Humano directo de San José, distrito de San José, provincia de Lambayeque, Región de Lambayeque", al **CONSORCIO SAN JOSE**, cuyos detalles e importe constan en los documentos integrantes del presente contrato.

**CLÁUSULA SEGUNDA: OBJETO**

El presente contrato tiene por objeto la ejecución de la obra "Construcción de Infraestructura Pesquera para Consumo Humano directo de San José, distrito de San José, provincia de Lambayeque, región de Lambayeque", conforme a los Requerimientos Técnicos Mínimos.

CONSORCIO SAN JOSE

Emiliano Isaac Trujillo Luna  
Representante Legal Común



F. ALARCON



M. RODRIGUEZ



W. POMA

**CLÁUSULA TERCERA: MONTO CONTRACTUAL**

El monto total del presente contrato asciende a S/. 32, 457,630.22 (Treinta y Dos Millones Cuatrocientos Cincuenta y Siete Mil Seiscientos Treinta con 22/100 Nuevos soles) incluido IGV, bajo el sistema de contratación de precios unitarios.

Este monto comprende el costo de la ejecución de la obra, seguros e impuestos, así como todo aquello que sea necesario para la correcta ejecución de la prestación materia del presente contrato.

**CLÁUSULA CUARTA: DEL PAGO**

LA ENTIDAD se obliga a pagar la contraprestación a EL CONTRATISTA en nuevos soles, en periodos de valorización mensuales, conforme a lo previsto en la sección específica de las Bases Integradas. Asimismo, LA ENTIDAD o EL CONTRATISTA, según corresponda, se obligan a pagar el monto correspondiente al saldo de la liquidación del contrato de obra, en el plazo de 30 días calendario, computados desde el día siguiente del consentimiento de la liquidación.

En caso de retraso en el pago de las valorizaciones, por razones imputables a LA ENTIDAD, EL CONTRATISTA tendrá derecho al pago de intereses, de conformidad con el artículo 48 de la Ley de Contrataciones del Estado y los artículos 1244, 1245 y 1246 del Código Civil. Para tal efecto, se formulará una valorización de intereses y el pago se efectuará en las valorizaciones siguientes.

**CLÁUSULA QUINTA: DEL PLAZO DE EJECUCIÓN DE LA OBRA**

El plazo de ejecución del presente contrato es de 540 días calendario, el mismo que se computa desde el día siguiente de cumplidas las condiciones previstas en el numeral 3.5 de la sección general de las Bases Integradas.

**CLÁUSULA SEXTA: PARTES INTEGRANTES DEL CONTRATO**

El presente contrato está conformado por las Bases integradas, la oferta ganadora<sup>1</sup> y los documentos derivados del proceso de selección que establezcan obligaciones para las partes.

**CLÁUSULA SÉTIMA: GARANTÍAS**

EL CONTRATISTA entregó a la suscripción del contrato la respectiva garantía solidaria, irrevocable, incondicional y de realización automática a sólo requerimiento, a favor de LA ENTIDAD, por los conceptos, importes y vigencias siguientes:

- De fiel cumplimiento del contrato<sup>2</sup>:
- a) S/. 1, 947,458.00, a través de la Carta Fianza N° 0011-0962-9800017155-87,

<sup>1</sup> La oferta ganadora comprende a las propuestas técnica y económica del postor ganador de la Buena Pro.

<sup>2</sup> En aplicación de lo dispuesto en el artículo 158 del Reglamento de la Ley de Contrataciones del Estado, la garantía de fiel cumplimiento deberá ser emitida por una suma equivalente al diez por ciento (10%) del monto del contrato original y tener vigencia hasta el consentimiento de la liquidación final. De manera excepcional, respecto de aquellos contratos que tengan una vigencia superior a un (1) año, las Entidades podrán aceptar que el ganador de la Buena Pro presente la garantía de fiel cumplimiento, con una vigencia de un (1) año, con el compromiso de renovar su vigencia hasta el consentimiento de la liquidación final.

CONSORCIO SAN JOSE  
Emiliano Isaac Trujillo Luna  
Representante Legal Común





0150

emitida por BBVA CONTINENTAL, cantidad que es equivalente al SEIS por ciento (6%) del monto del contrato original, con una **vigencia desde el 15.12.14 hasta el 10.12.15**, la misma que deberá mantenerse vigente hasta el consentimiento de la liquidación final.

b) S/. 1, 298,305.21, a través de la Carta Fianza N° 010469195 000, emitida por SCOTIABANK, cantidad que es equivalente al CUATRO por ciento (4%) del monto del contrato original, con una **vigencia desde el 19.12.14 hasta el 15.12.15**, la misma que deberá mantenerse vigente hasta el consentimiento de la liquidación final.

**CLÁUSULA OCTAVA: EJECUCIÓN DE GARANTÍAS POR FALTA DE RENOVACIÓN**

LA ENTIDAD está facultada para ejecutar las garantías cuando EL CONTRATISTA no cumpliera con renovarlas, conforme a lo dispuesto por el artículo 164 del Reglamento de la Ley de Contrataciones del Estado.

**CLÁUSULA NOVENA: ADELANTO DIRECTO<sup>3</sup>**

LA ENTIDAD otorgará UN ADELANTO DIRECTO por el 20% DEL MONTO DEL CONTRATO ORIGINAL del monto del contrato original.

EL CONTRATISTA debe solicitar formalmente el ADELANTO DIRECTO dentro de los ocho (8) días calendario siguientes A LA SUSCRIPCIÓN DEL CONTRATO<sup>4</sup>, adjuntando a su solicitud la garantía por adelantos,<sup>5</sup> mediante CARTA FIANZA y el comprobante de pago correspondiente. LA ENTIDAD debe entregar el monto solicitado dentro de los siete (7) días siguientes a la presentación de la solicitud de EL CONTRATISTA.

Vencido el plazo para solicitar el adelanto no procederá la solicitud.

En el supuesto que no se entregue EL ADELANTO en la oportunidad prevista, EL CONTRATISTA tendrá derecho a solicitar la ampliación del plazo de ejecución de la obra por el número de días equivalente a la demora, conforme al artículo 201 del Reglamento.

<sup>3</sup> Si la Entidad ha previsto la entrega de adelantos, deberá consignar el procedimiento para su entrega y la respectiva garantía, precisando el plazo en el cual el contratista solicitará los adelantos. Asimismo, deberá consignar la oportunidad y plazo en el cual se entregarán dichos adelantos, conforme a lo previsto por los artículos 186 y 187 del Reglamento.

<sup>4</sup> En el caso de obras que no se ejecuten bajo modalidad o que se ejecuten bajo la modalidad llave en mano que no incluya la elaboración del expediente técnico, deberá indicarse que el plazo se computa desde el día siguiente de la suscripción del contrato. En el caso de obras que se ejecuten bajo las modalidades de concurso oferta o llave en mano que incluya la elaboración del expediente técnico, para el adelanto directo que corresponda a la elaboración del expediente técnico deberá indicarse que el plazo se computa desde el día siguiente de la suscripción del contrato; en cambio, para el adelanto directo que corresponda a la ejecución de la obra deberá indicarse que el plazo se computa desde el día siguiente del inicio de la ejecución de la obra.

<sup>5</sup> De conformidad con el artículo 162 del Reglamento, esta garantía deberá ser emitida por idéntico monto y un plazo mínimo de vigencia de tres (3) meses, renovable trimestralmente por el monto pendiente de amortizar, hasta la amortización total del adelanto otorgado. Cuando el plazo de ejecución de la obra sea menor a tres (3) meses, la garantía podrá ser emitida con una vigencia menor, siempre que cubra la fecha prevista para la amortización total del adelanto otorgado.

CONSORCIO SAN JOSE  
Emiliano Isaac Trujillo Luna  
Representante Legal Común





0149

**CLÁUSULA DÉCIMA: ADELANTO PARA MATERIALES O INSUMOS<sup>6</sup>**

LA ENTIDAD otorgará adelantos para materiales o insumos hasta por el 40% del monto del CONTRATO ORIGINAL<sup>7</sup>, conforme al calendario de adquisición de materiales o insumos.

La entrega del adelanto para materiales o insumos podrá ser solicitado por el Contratista durante el plazo contractual de la obra y en concordancia con el calendario de adquisición de materiales o insumos.

La entrega de los adelantos se realizará en un plazo de 07 días calendario, previos a la fecha prevista en el calendario de adquisición de materiales o insumos para cada adquisición, con la finalidad que EL CONTRATISTA pueda disponer de los materiales o insumos en la oportunidad prevista en el calendario de avance de obra valorizado. Para tal efecto, EL CONTRATISTA deberá solicitar la entrega del adelanto en un plazo de 08 días calendario, anteriores al inicio del plazo antes mencionado, adjuntando a su solicitud la garantía por adelantos mediante carta fianza emitida en los siguientes términos: incondicional, solidaria, irrevocable y de realización automática en el país cuya vigencia mínima será de tres (03) meses renovable trimestralmente por el monto pendiente de amortizar, conforme el artículo 162 del Reglamento, dicha carta deberá estar dirigida al FONDO NACIONAL DE DESARROLLO PESQUERO; y el comprobante de pago correspondiente (FACTURA).

La primera solicitud de EL CONTRATISTA solo procederá una vez iniciada la ejecución de la obra. No procederá la entrega de los adelantos cuando las solicitudes sean realizadas con posterioridad a la fecha prevista para cada adquisición en el calendario de adquisición de materiales o insumos.

En el supuesto que no se entreguen los adelantos en la oportunidad prevista, EL CONTRATISTA tendrá derecho a solicitar la ampliación del plazo de ejecución de la prestación por el número de días equivalente a la demora, conforme al artículo 201 del Reglamento de la Ley de Contrataciones del Estado.

**CLÁUSULA DÉCIMO PRIMERA: CONFORMIDAD DE LA OBRA**

La conformidad de la obra será dada con la suscripción del Acta de Recepción de Obra.

**CLÁUSULA DÉCIMO SEGUNDA: DECLARACIÓN JURADA DEL CONTRATISTA**

EL CONTRATISTA declara bajo juramento que se compromete a cumplir las obligaciones derivadas del presente contrato, bajo sanción de quedar inhabilitado para contratar con el Estado en caso de incumplimiento.

<sup>6</sup> En caso de obras bajo las modalidades de concurso oferta o llave en mano que incluya la elaboración del expediente técnico, este adelanto solo cabe para la prestación consistente en la ejecución de la obra.

<sup>7</sup> En el caso de obras que no se ejecuten bajo modalidad o que se ejecuten bajo la modalidad llave en mano que no incluya la elaboración del expediente técnico, deberá consignarse que el monto del adelanto para materiales o insumos se calcula en función del monto del contrato original. En el caso de obras que se ejecuten bajo las modalidades de concurso oferta o llave en mano que incluya la elaboración del expediente técnico, deberá consignarse que el monto del adelanto para materiales o insumos se calcula en función del monto original de la prestación consistente en la ejecución de la obra.

CONSORCIO SAN JOSE

Emiliano Isaac Trujillo Luna  
Representante Legal Común



**CLÁUSULA DÉCIMO TERCERA: RESPONSABILIDAD POR VICIOS OCULTOS**

Ni la suscripción del Acta de Recepción de Obra, ni el consentimiento de la liquidación del contrato de obra, enervan el derecho de LA ENTIDAD a reclamar, posteriormente, por defectos o vicios ocultos, conforme a lo dispuesto por el artículo 50 de la Ley de Contrataciones del Estado.

El plazo máximo de responsabilidad de EL CONTRATISTA es de 7 años contados a partir de la conformidad de la recepción total de la obra.

**CLÁUSULA DÉCIMO CUARTA: PENALIDADES**

Si EL CONTRATISTA incurre en retraso injustificado en la ejecución de las prestaciones objeto del contrato, LA ENTIDAD le aplicará una penalidad por cada día de atraso, hasta por un monto máximo equivalente al diez por ciento (10%) del monto del contrato vigente o del monto del ítem vigente que debió ejecutarse, en concordancia con el artículo 165 del Reglamento de la Ley de Contrataciones del Estado. En todos los casos, la penalidad se aplicará automáticamente y se calculará de acuerdo a la siguiente fórmula:

$$\text{Penalidad Diaria} = \frac{0.10 \times \text{Monto}}{F \times \text{Plazo en días}}$$

Donde:

**F = 0.15 para plazos mayores a sesenta (60) días o;**

Cuando se llegue a cubrir el monto máximo de la penalidad, LA ENTIDAD podrá resolver el contrato por incumplimiento.

Esta penalidad será deducida en la liquidación final, o si fuese necesario, se cobrará del monto resultante de la ejecución de la garantía de fiel cumplimiento.

La justificación por el retraso se sujeta a lo dispuesto por la Ley de Contrataciones del Estado y su Reglamento, el Código Civil y demás normas aplicables, según corresponda.

**OTRAS PENALIDADES:**

<b>Permanencia de la Residencia:</b>	
Por día de ausencia injustificada del Residente de obra	300 soles
<b>Permanencia del personal propuesto diferente al Residente de obra:</b>	
Por día de ausencia injustificada previo a ser requerida su presencia en obra por la Entidad o la supervisión	150 soles
<b>Cuaderno de obra:</b>	
Por hora de ausencia de cuaderno de obra (en la obra)	50 soles
Por día de retraso en el llenado del cuaderno de obra	50 soles
<b>Valorización de obra:</b>	
Por día de atraso en la entrega de valorizaciones de obra	200 soles

ORCIO SAN JOSE

Emiliano Isaac Trujillo Luna  
Representante Legal Común



**CLÁUSULA DÉCIMO QUINTA: RESOLUCIÓN DEL CONTRATO**

Cualquiera de las partes podrá resolver el contrato, de conformidad con los artículos 40, inciso c), y 44 de la Ley de Contrataciones del Estado, y los artículos 167 y 168 de su Reglamento. De darse el caso, LA ENTIDAD procederá de acuerdo a lo establecido en los artículos 169 y 209 del Reglamento de la Ley de Contrataciones del Estado.

**CLÁUSULA DÉCIMO SEXTA: RESPONSABILIDAD DE LAS PARTES**

Cuando una de las partes no ejecute injustificadamente las obligaciones asumidas, debe resarcir a la otra parte por los daños y perjuicios ocasionados, a través de la indemnización correspondiente. Ello no obsta la aplicación de las sanciones administrativas, penales y pecuniarias a que dicho incumplimiento diere lugar, en el caso que éstas correspondan.

Lo señalado precedentemente no exime a ninguna de las partes del cumplimiento de las demás obligaciones previstas en el presente contrato.

**CLÁUSULA DÉCIMO SÉTIMA: MARCO LEGAL DEL CONTRATO**

Sólo en lo no previsto en este contrato, en la Ley de Contrataciones del Estado y su Reglamento, en las directivas que emita el OSCE y demás normativa especial que resulte aplicable, serán de aplicación supletoria las disposiciones pertinentes del Código Civil vigente, cuando corresponda, y demás normas de derecho privado.

**CLÁUSULA DÉCIMO OCTAVA: SOLUCIÓN DE CONTROVERSIAS<sup>8</sup>**

1. Las partes acuerdan que las controversias que surjan sobre la ejecución, interpretación, resolución, inexistencia, ineficacia, nulidad o invalidez del Contrato, se resolverán mediante conciliación y/o arbitraje, con excepción de aquellas referidas en el artículo 23 de la Ley Orgánica del Sistema Nacional de Control y de la Contraloría General de la República, Ley N° 27785 y demás que por su naturaleza sean excluidas por ley.
2. Las partes acuerdan que todos los conflictos que deriven de la ejecución e interpretación del presente contrato, incluidos los que se refieran a su nulidad e invalidez, serán resueltos mediante arbitraje institucional bajo la organización y administración de los órganos del Sistema Nacional de Arbitraje del OSCE y de acuerdo a su Reglamento.
  - a.- Si la controversia señalada en la solicitud o demanda arbitral es menor o igual a 30 (treinta) Unidades Impositivas Tributarias, vigentes a la fecha de su presentación, el Tribunal Arbitral estará compuesto por árbitro único.
  - b.- Si la controversia señalada en la solicitud o demanda arbitral es mayor a 30 (treinta) Unidades Impositivas Tributarias, vigentes a la fecha de la de su presentación, el Tribunal Arbitral estará compuesto por tres árbitros.
  - c.- Si la controversia señalada en la solicitud o demanda arbitral es indeterminable el Tribunal Arbitral compuesto por tres árbitros.

<sup>8</sup> De conformidad con los artículos 216 y 217 del Reglamento, podrá adicionarse la información que resulte necesaria para resolver las controversias que se susciten durante la ejecución contractual. Por ejemplo, para la suscripción del contrato y, según el acuerdo de las partes podrá establecerse que el arbitraje será institucional o ante el Sistema Nacional de Arbitraje del OSCE (SNA-OSCE), debiendo indicarse el nombre del centro de arbitraje pactado y si se opta por un arbitraje ad-hoc, deberá indicarse si la controversia se someterá ante un tribunal arbitral o ante un árbitro único.

CONSORCIO SAN JOSE

Emiliano Isaac Trujillo Luna  
Representante Legal Coniún





3. Las partes acuerdan que las actuaciones arbitrales se realizarán en los plazos establecidos, sin que el Tribunal Arbitral tenga facultad alguna para ampliarlos o modificarlos, no siendo posible que el Tribunal Arbitral haga uso de la facultad contenida en el numeral 4 del artículo 34 del Decreto Legislativo N° 1071.
4. El Laudo Arbitral emitido obligará a las partes y pondrá fin al procedimiento de manera definitiva, siendo el mismo inapelable ante el Poder Judicial o cualquier instancia administrativa, tiene el valor de cosa juzgada y se ejecutará como una sentencia.
5. Para la interposición de recurso de anulación del Laudo Arbitral ante el Poder Judicial las partes acuerdan que, no constituirá requisito de admisibilidad de dicho recurso la presentación de recibo de pago, comprobante de depósito bancario, fianza solidaria por el monto laudado o cualquier otro tipo de carga o derecho a favor de la parte vencedora, creado o por crearse.

**CLÁUSULA DÉCIMO NOVENA: FACULTAD DE ELEVAR A ESCRITURA PÚBLICA**

Cualquiera de las partes podrá elevar el presente contrato a Escritura Pública corriendo con todos los gastos que demande esta formalidad.

**CLÁUSULA VIGÉSIMA: DOMICILIO PARA EFECTOS DE LA EJECUCIÓN CONTRACTUAL**

Las partes declaran el siguiente domicilio para efecto de las notificaciones que se realicen durante la ejecución del presente contrato:

**DOMICILIO DE LA ENTIDAD:** Avenida Petit Thouars N° 115, distrito Lima, provincia y departamento Lima.

**DOMICILIO DE EL CONTRATISTA:** Avenida Alameda del Corregidor N° 414, distrito de La Molina, provincia y departamento de Lima

La variación del domicilio aquí declarado de alguna de las partes, debe ser comunicada a la otra parte, formalmente y por escrito, con una anticipación no menor de quince (15) días calendario.

De acuerdo con las Bases Integradas, las propuestas técnico y económica, y las disposiciones del presente contrato, las partes lo firman por cuadruplicado en señal de conformidad en la ciudad de Lima, a los 24 días del mes de diciembre de 2014.



FONDO NACIONAL DE DESARROLLO PESQUERO  
**FONDEPES**

FERNANDO GONZALEZ DIAZ  
LA ENTIDAD

CONSORCIO SAN JOSE  
Emiliano Isaac Trujillo Luna  
Representante Legal Común  
EL CONTRATISTA



# Contrato de consorcio

(Copia)

  
ISAIAS JORGE ALVA ESPINOZA  
INGENIERO CIVIL  
Reg. CIP N° 10717

  
Christian M. Moza Trujillo  
INGENIERO CIVIL  
CIP N° 63105

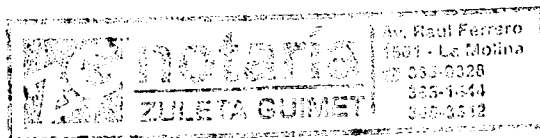

## CONTRATO

### "CONSORCIO SAN JOSE"

QUE CELEBRAN

CHAVIN DE HUANTAR E.I.R.L.

CIVIS GLOBAL- SUCURSAL PERU

CORPORACION ARIS S.A.C.

CORPORACION R&E S.A.C.

EL PRESENTE DOCUMENTO  
NO HA SIDO REDACTADO  
EN ESTA NOTARIA.

ING. FERRERO CALLE ROXANA  
GERENTE GENERAL

Conste por el presente documento, el **CONTRATO DE CONSORCIO** que celebran las siguientes personas jurídicas empresariales:

- **CHAVIN DE HUANTAR E.I.R.L.** con RUC N° 20254813720, con domicilio en Av. Próceres de la Independencia 3634, Distrito de San Juan de Lurigancho, Provincia y Departamento de Lima. Debidamente representado por su Representante Legal el Ing. **EMILIANO ISAAC TRUJILLO LUNA**, Peruano, identificado con DNI N° 32385946, según poder que obra inscrito en la Partida Electrónica número: 01545353 del Registro de Personas Jurídicas de la Oficina Registral de Lima y Callao;
- **CIVIS GLOBAL - SUCURSAL PERU** con RUC N° 20552622171, debidamente representada por su Representante Legal, **FELIPE CARRASCOSA HERNANDEZ**, Identificado con C.E. N° 000996117, con domicilio en calle PASAJE SUCRE 164, 2° Piso, Distrito de Miraflores Provincia y departamento de Lima, según poderes inscritos la partida N° 13012604, del Registro de Personas Jurídicas de Lima;
- **CORPORACION ARIS S.A.C.** con RUC N° 20523320522, con domicilio en la Av. Huarochiri N° 1109 Dpto. 301 - Urb.

ING. JULIO C. VILLAFRANCA MOSQUERA  
GERENTE GENERAL  
REPRESENTANTE LEGAL

CHAVIN DE HUANTAR E.I.R.L.  
ING. EMILIANO TRUJILLO LUNA  
Gerente General

CIVIS GLOBAL SUCURSAL PERU  
FELIPE CARRASCOSA HERNANDEZ  
REPRESENTANTE LEGAL

- Mayorazgo (tranquera de Mayorazgo), Distrito de Ate Vitarte, Provincia y Departamento de Lima, debidamente representada por su Representante Legal **JULIO CESAR VILLAFRANCA MOSQUERA**, peruano, identificada con DNI N° 09753183; según Poder que obra inscrito en la Partida Electrónica Número: 12358699 en el Asiento N° A00001, del Registro de Personas Jurídicas de Lima y Callao.
- **CORPORACION R&E S.A.C.** con RUC N° 20516966034, con domicilio en la Calle 13 N° 148, Dpto. 201 (ref. Cruce Av. El Maestro y Av. Metropolitan) - Urb. Carabayllo, Distrito de Comas, Provincia y Departamento de Lima, debidamente representada por su Representante Legal **ROXANA GUERRERO CALLE**, peruana, identificada con DNI N° 09794994; según Poder que obra inscrito en la Partida Electrónica Número: 12052729 en el Asiento N° A00001, del Registro de Personas Jurídicas de Lima y Callao.

A quienes en adelante se les denominará de manera conjunta, **LOS CONSORCIADOS**; que celebran el presente contrato bajo las disposiciones contenidas en las cláusulas siguientes:

**PRIMERA.- CONSTITUCIÓN Y OBJETO DEL CONSORCIO**

**LOS CONSORCIADOS** están constituidos por personas Jurídicas de derecho privado, constituidas según los diversos regímenes empresariales y/o societarios que la legislación peruana reconoce como vigentes a la firma del presente contrato de consorcio, y las mismas que han decidido formar un consorcio de acuerdo a lo establecido en el artículo 445° y siguientes de la Ley General de Sociedades, con el objeto de prestarse mutua colaboración estando a sus porcentajes, en la licitación y desarrollo de la ejecución, habiendo obtenido la buena "Buena Pro" consentida, de la "ADJUDICACION DE MENOR CUANTIA N° 38-2014-FONDEPES-DERIVADA DE LA LICITACION PUBLICA N° 04-2014-FONDEPES- PRIMERA CONVOCATORIA".CONSTRUCCIÓN DE INFRAESTRUCTURA PESQUERA PARA CONSUMO HUMANO DIRECTO DE SAN JOSE, DISTRITO DE SAN JOSE PROVINCIA DE LAMBAYEQUE, REGION LAMBAYEQUE, por el monto de S/.32'457,630.22 (TREINTA Y DOS MILLONES CUATROCIENTOS CINCUENTISIETE MIL SEISCIENTOS TREINTA CON 22/100 NUEVOS SOLES)

De acuerdo a lo establecido por los artículos 438° y 445° de la Ley General de Sociedades, los **CONSORCIADOS** dejan constancia que el **CONTRATO** no genera la creación de una persona jurídica y acuerdan



CH: VIN DE SANTARBERAL  
 IN: EMILIANO TRUJILLO LUNA  
 Gerente General  
 CIVIS GLOBAL SUCURSAL PERÚ  
 FELIPE CARRASCO SAHERNANDEZ  
 REPRESENTANTE LEGAL  
 GUERRERO CALLE ROXANA  
 GERENTE GENERAL  
 CORPORACION R&E S.A.C.  
 IN: JULIO C. VILLAFRANCA MOSQUERA  
 GERENTE GENERAL  
 REPRESENTANTE LEGAL  
 CORPORACION ARIS S.A.C.  
 INGENIERIA Y CONSTRUCCION



utilizar como denominación "CONSORCIO SAN JOSE", denominándose en el presente documento únicamente como CONSORCIO.

**SEGUNDA.- DOMICILIO LEGAL COMUN DEL CONSORCIO**

Los CONSORCIADOS, señalan como su domicilio legal común en la Avenida Alameda del Corregidor N° 414, Distrito de La Molina, Provincia y Departamento de Lima-Perú, que será el domicilio del CONSORCIO.

**TERCERA.-PORCENTAJE DE PARTICIPACIÓN E INDIVIDUALIZACION DE OBLIGACIONES**

La participación de los CONSORCIADOS, tanto en la ejecución de la obra, aportes y responsabilidades que deberán asumir, será de acuerdo al siguiente detalle:

<b>OBLIGACIONES DE CHAVIN DE HUANTAR E.I.R.L 58.0%</b> <u>-Participar en la Ejecución de la Obra</u> <u>-Participar con apoyo logístico para la Obra</u> <u>-Responsable de elaboración de propuestas técnica y económica y aportación de profesionales a la obra</u>	    	    
<b>OBLIGACIONES DE CIVIS GLOBAL - SUCURSAL PERU 40.0%</b> <u>-Participar en la Ejecución de la Obra</u> <u>-Participar con apoyo logístico para la Obra.</u> <u>-Responsable de elaboración de propuestas técnica y económica y aportación de profesionales a la obra</u>	    	    
<b>OBLIGACIONES DE CORPORACIÓN ARIS S.A.C. 1.00%</b> <u>-Participar en la Ejecución de la Obra</u> <u>-Participar con apoyo logístico para la Obra.</u> <u>-Responsable de elaboración de propuestas técnica y económica y aportación de profesionales a la obra</u>	    	    
<b>OBLIGACIONES DE CORPORACIÓN R&amp;E S.A.C. 1.00%</b> <u>-Participar en la Ejecución de la Obra</u> <u>-Participar con apoyo logístico para la Obra.</u> <u>-Responsable de elaboración de propuestas técnica y económica y aportación de profesionales a la obra</u>	    	    

TOTAL 100%.

ING. JULIO VILAFANANA MOSQUERA  
 GERENTE GENERAL  
 REPRESENTANTE LEGAL

ING. MILIANO TRUJILLO LUNA  
 Gerente General

ING. EMILIANO TRUJILLO LUNA  
 Gerente General

FELIPE CARRASCOZA HERNANDEZ  
 REPRESENTANTE LEGAL

Se deja establecido que ningún CONSORCIADO podrá CEDER su posición contractual adquirida en el presente contrato a favor de ninguna persona natural o jurídica externa a los miembros del CONSORCIO, salvo que el COMITÉ DE GERENCIA apruebe dicha cesión. Sin aprobación por parte del COMITÉ DE GERENCIA no operará la cesión de posición contractual a externos.

#### CUARTA.- DURACIÓN

El plazo de duración del presente Contrato y, por ende del CONSORCIO, será el necesario para el cumplimiento de su objeto, es decir, aquel lapso requerido para la conclusión de LA OBRA u OBRAS, que se ejecuten como consecuencia de los contratos que se celebren con FONDEPES, y la liquidación debidamente consentida. En este sentido, la vigencia del presente Contrato se extenderá hasta que sea realizada y quede consentida la liquidación final del Contrato de LA OBRA que se celebrará con FONDEPES y, en general, hasta que sean cumplidas todas las obligaciones que hubieran asumido EL CONSORCIO para la ejecución de LA OBRA con cualquier persona natural o jurídica, privada o pública, y hasta que se hayan hecho efectivos todos los créditos o derechos a favor de LOS CONSORCIADOS, que provengan del objeto del consorcio San José, debiendo interpretarse este plazo de la forma más amplia posible.

En caso de no obtenerse la buena pro de la obra que motiva la constitución del consorcio, el presente contrato quedara resuelto de pleno derecho con dicha situación.

#### QUINTA.- COMITÉ DE GERENCIA

Los integrantes del consorcio aceptan que el consorcio sea conducido por un Comité de Gerencia el cual se regirá por las siguientes disposiciones:

En el orden interno, el CONSORCIO se sujeta a la dirección de un COMITÉ DE GERENCIA, compuesto de 5 (cinco) miembros, designados 3 (tres) designados por CHAVIN DE HUANTAR E.I.R.L., y 2 (dos) designados por CIVIL GLOBAL - SUCURSAL PERU, pudiendo no obstante cada empresa designar un suplente para cada miembro designado. El nombramiento de los miembros del Comité y, en su caso, de sus suplentes, por las Empresas consorciadas tendrá, en principio,

carácter indefinido, comunicándose entre ellas la identidad de los designados con anterioridad a la primera reunión de dicho Comité, o, en todo caso, en éste mismo, momento en el cual los concurrentes acreditarán a los demás su nombramiento; no obstante, podrán dichos miembros, o sus suplentes, ser sustituidos por sus respectivas empresas, bastando para ello la previa comunicación a las otras de la identidad del sustituido y de su sustituto antes del inicio de la reunión del Comité en que se haga efectivo el cambio.

Será misión del Comité de Gerencia, la Alta Dirección, Gestión y Gobierno del **CONSORCIO**.

Entre sus miembros el Comité designará un Presidente quien será Representante Legal Común del Consorcio, que dirigirá las reuniones del mismo, sin voto dirimente. También designará entre sus miembros un Secretario que levantará las actas de las sesiones que se celebren y que certificará con el visto bueno del Presidente. La designación del miembro del Comité de Gerencia que habrá de realizar las funciones de Presidente y **Representante Legal Común del Consorcio** estará reservada Al **Ing. EMILIANO ISAAC TRUJILLO LUNA** identificado con DNI N° 32385946.

El Comité de Gerencia se reunirá en la forma periódica que por el mismo se acuerde, al menos una vez cada mes, y en las ocasiones extraordinarias que se consideren necesarias mediante la oportuna convocatoria formulada por el Representante Legal Común, mediante comunicación escrita, o fax nominal, o correo electrónico, a cada uno de los miembros del Comité con **5 (cinco) días hábiles** de antelación al mismo, acompañando la Orden del Día correspondiente.

Asimismo, se reunirá a petición justificada, formulada por escrito por cualquiera de las Empresas miembro o por el Representante Legal Común, con 15 días calendarios de antelación, incluyendo en la petición el Orden del Día propuesto, en tal supuesto, recibida la solicitud, el Representante Legal Común procederá a la inmediata convocatoria del Comité, previa comunicación a las Empresas miembro del **CONSORCIO** (con indicación del Orden del Día) con una antelación mínima de 5 días calendarios a la fecha prevista para la celebración.

El Comité de Gerencia se entenderá válidamente constituido con el quórum de los consorciados asistentes llegue equivale al 50% (cincuenta



ING. JULIO GARCÍA MOSQUERA  
REPRESENTANTE LEGAL  
CORPORACIÓN RICE S.A.C.  
INGENIERÍA Y CONSULTORÍA

ING. EMILIANO TRUJILLO LUNA  
Gerente General  
CORPORACIÓN RICE S.A.C.

CH. VINCE HUANTAR EL R.L.  
ING. EMILIANO TRUJILLO LUNA  
Gerente General

FELIPE CARRASCOA HERNANDEZ  
REPRESENTANTE LEGAL  
CIVIS GLOBAL SUCURSAL PERU

por ciento) mas 1, en la primera convocatoria y, de ser el caso, con los asistentes que concurran en segunda convocatoria. Ante falta de quórum en la primera convocatoria, el cual debe constar en acta; la segunda convocatoria se llevara a cabo al tercer día útil de la primera convocatoria. Toda convocatoria deberá ser por escrito que permita constar su recepción por las Empresas miembro del Consorcio, se entenderán convocados a los representantes cuando se encuentre presente en la sesión del mismo, (titular o suplente) de las empresas consorciadas, en numero suficiente al quórum señalado, excluido el Representante Legal, salvo que este fuese representante en el Comité de alguna de dichas empresas.

El Comité quedará también válidamente constituido, sin necesidad de convocatoria previa, siempre que estén presentes la totalidad de sus miembros y acepten por unanimidad la celebración de la sesión.

De cada reunión o sesión del Comité de Gerencia quedara registrada en Acta, la cual deberá ser aprobada al término de las misma, o bien en la reunión siguiente, debiendo ser firmada por los miembros del Comité participantes.

Los miembros del Comité de Gerencia no percibirán retribución, sueldo, emolumento, dieta u otro concepto de índole similar, análoga o equivalente a cargo del CONSORCIO.

#### SEXTA.- FACULTADES DEL COMITÉ DE GERENCIA

El Comité de Gerencia tendrá todas las facultades necesarias para el cumplimiento del objeto del CONSORCIO, enumerándose seguidamente, sin carácter limitativo, las siguientes:

- a) Señalar las políticas generales de actuación del CONSORCIO en relación con la obra que constituye su objeto, las relaciones con la Administración adjudicataria y los usuarios, y la ejecución de las obras precisas para la construcción y puesta en funcionamiento de la obra.
- b) Aprobar cualquier modificación de los presentes Estatutos para su presentación a las Empresas consorciadas en orden a la formalización de la modificación.

COMITÉ DE GERENCIA  
CONSORCIO SAN JOSE  
LIMA

EMPRESA MIEMBRO  
CORPORACIÓN ARIS S.A.C.  
AGENCIA DE INGENIERÍA Y CONSTRUCCIÓN  
ING. JOSE VICENTE ROSQUERA  
GERENTE GENERAL  
REPRESENTANTE LEGAL

EMPRESA MIEMBRO  
CORPORACIÓN RIFE S.A.C.  
ING. GUERRERO CALLE ROXANA  
GERENTE GENERAL

EMPRESA MIEMBRO  
CH'VIN DE HONORAR E.I.R.L.  
ING. CARLOS TRIJILLO LUNA  
GERENTE GENERAL

EMPRESA MIEMBRO  
CIVIS GLOBAL SUCURSAL PERÚ  
FÉLPE CARRASCO SAHERNANDEZ  
REPRESENTANTE LEGAL

- c) Aclarar las dudas de interpretación de cualquier disposición de estos Estatutos que sea obligatoria para las Empresas miembro.
- d) Proponer los apoderamientos que se consideren necesarios, con indicación de las facultades que convengan.
- e) Aprobar el nombramiento y el cese de todo el personal técnico y administrativo que se juzgue necesario para el cumplimiento del contrato, sin perjuicio de lo dispuesto en la Cláusula siguiente.
- f) Autorizar la sustitución de las oficinas y las condiciones de su utilización, así como la clase y cantidad del espacio, del material y del personal situado en aquellas, en concordancia con las condiciones que imponga el propietario.
- g) Aprobar todos los informes, de la obra objeto del CONSORCIO.
- h) Aprobar y sancionar los programas de ejecución de la obra.
- i) Proponer las modificaciones del contrato de consorcio y sus ampliaciones y reformados, para que el contrato de consorcio sea modificado o ampliado por unanimidad de sus integrantes. Así también aprobar los presupuestos y sus modificatorias de cualquier contrato o subcontrato con proveedores relacionados con la ejecución de la obra.
- j) Evaluar y aprobar la gestión del Representante Legal Común, el balance y cuenta de resultados del CONSORCIO, así mismo aprobar la propuesta de distribución de utilidades.
- k) aprobar los presupuestos de todos los subcontratos, contratos de suministro y prestación de servicios y análogos relacionados con la ejecución de la obra
- l) Aprobar las compras de maquinaria.
- m) Aprobar el reembolso de los gastos realizados por cualquiera de las Empresas miembro, cuando la suma supere los S/5,000.00 cinco mil nuevos soles.
- n) Aprobar los posibles repartos de excedentes de fondos entre las Empresas consorciadas.



CONSORCIO SAN JOSE S.A.C.  
 INGENIERIA Y CONSTRUCCION  
 ING. JULIO GONZALEZ MOSQUERA  
 REPRESENTANTE LEGAL

CORPORACION R&E S.A.C.  
 GUERRERO CALLE ROXANA  
 GERENTE GENERAL

CH'VIN DE HUANTAR E.I.R.L.  
 ING. EMILIANO TRUJILLO LUNA  
 Gerente General

CIVIS GLOBAL SUCURSAL PERÚ  
 FELIPE CARRASCO HERNANDEZ  
 REPRESENTANTE LEGAL



- o) Establecer un programa de seguros en caso de ser necesario en virtud del contrato de obra.
- p) Estudiar, para su aprobación o no, la formalización de créditos o préstamos con entidades bancarias para atender las necesidades de financiación del **CONSORCIO** así como las garantías a prestar respecto de los mismos.
- q) Aprobar el plan de operaciones y el presupuesto de inversiones y costes de ejecución del contrato, así como las previsiones y peticiones de fondos y garantías.
- r) Aprobar los costes suplidos que pagará el **CONSORCIO** a las Empresas miembro por la prestación del personal, prestación de servicios, ejecución de trabajos, suministros y/o arrendamiento de maquinaria y equipos. (Son los costes que soporta el consorcio por el uso de personas u otras prestaciones de las empresas que lo conforman).
- s) Resolver los litigios que se puedan producir en el control y aceptación de las facturas de suplidos.
- t) Acordar la disolución y liquidación del **CONSORCIO**, aprobando el Balance Final del mismo.
- u) Cualquier otra que le sea atribuida conforme a los presentes Estatutos.

#### SÉPTIMA.- FORMA DE ADOPTAR ACUERDOS

Los acuerdos se tomarán por unanimidad.

De no lograrse la unanimidad se volverá a reunir el Comité dentro de las cuarentiocho (48) horas siguientes, y si continúa sin lograrse la unanimidad, los acuerdos se tomaran por mayoría simple en la misma sesión.

Finalmente con el objeto de llevar adelante la ejecución del **CONSORCIO** y la buena relación que debe existir entre los **CONSORCIADOS**, las empresas miembro acuerdan que en el caso de las operaciones bancarias y financieras, estas serán ejercidas por un representante designado por **CHAVIN DE HUANTAR EIRL** y otro representante de **CIVIS GLOBAL - SUCURSAL PERU**, del tal manera que sea conjunta la delegación de



ING. JULIO C. VILLAFRANCA ROSQUERA  
GERENTE GENERAL  
REPRESENTANTE LEGAL

CORPORACION RAE S.A.C.  
GUERRERO CALLE ROXANA  
GERENTE GENERAL

CHAVIN DE HUANTAR E.I.R.L.  
ING. EMILIANO TRUJILLO LUNA  
Gerente General

CIVIS GLOBAL SUCURSAL PERU  
FELIPE CARRASCO AHERNANDEZ  
REPRESENTANTE LEGAL

poderes para este fin, debiendo ser uno de ellos el Representante Legal Común.

**OCTAVA.- REPRESENTANTE LEGAL COMÚN: DESIGNACIÓN Y FACULTADES**

Los CONSORCIADOS designan como Representante Legal Común del CONSORCIO al Ing. EMILIANO ISAAC TRUJILLO LUNA, identificado con DNI. N° 32385946, la cual queda designado y nombrado como tal, y es quien convocará a las juntas descritas en las cláusulas siguientes, y gozará de las demás facultades y atribuciones específicas de representación previstas en la presente cláusula, y que se detallan en los siguientes párrafos:

Precisándose que la designación y nombramiento del REPRESENTANTE LEGAL COMÚN del CONSORCIO, se efectúa por todo el plazo de ejecución y entrega de la obra, incluso hasta la liquidación final y entrega de la obra aunque hubiera expirado el plazo o la prórroga del presente contrato, y con la finalidad que pueda finiquitar todo aquello relacionado con la misma, con su avance, ejecución, liquidación y entrega, aunque no se hubiere acordado la prórroga o la renovación del plazo; asimismo hasta la liquidación del presente consorcio.

A su vez los CONSORCIADOS designan como sus representantes, quienes participaran en las sesiones o reuniones del Comité de Gerencia:

- CIVIS GLOBAL - SUCURSAL PERU, designa a:

(a) FELIPE CARRASCOSA HERNANDEZ, identificado con C.E. N° 000996117, domiciliado en calle GRIMALDO DEL SOLAR 219, MIRAFLORES - LIMA - LIMA, y

(b) JUAN LUIS DIEZ ELORZA, identificado con C.E. N° 001090221, domiciliado en calle GRIMALDO DEL SOLAR 219, MIRAFLORES, LIMA.

- CHAVIN DE HUANTAR EIRL designa a:

(a) EMILIANO ISAAC TRUJILLO LUNA, identificado con DNI N° 32385946, domiciliado en Av. Próceres de la independencia N° 3634 San Juan de Lurigancho Lima - Lima;

(b) LUDWIG BENITO RETAMOZO MARTINEZ, identificado con

DNI N° 41297246, domiciliado en Pasaje José Miguel Ríos 127, distrito de la Victoria, Lima - Lima.

(c) RICHARD JAVIER TAPIA ROSAZZA, identificado DNI N° 32404167, con domicilio en Calle San Agustín 748 - Cercado - Lima.

El Representante Legal Común del CONSORCIO, ejercerá las siguientes facultades:

**A) OPERACIONES ADMINISTRATIVAS Y COMERCIALES:**

1. Representar al CONSORCIO ante todo tipo de instituciones publicas o privadas, funcionarios y autoridades judiciales, civiles, municipales, ministerio de trabajo, fiscales, administrativas, constitucionales, tributarias y aduaneras (SUNAT), registros públicos (SUANRP), INDECOPI, Cámaras de comercio, Defensoria del Pueblo, comerciales, de trabajo, judiciales, policiales y militares, con las facultades de presentar toda clase de recursos y reclamaciones, así como desistirse de ellos, junto con las facultades generales de mandato, representación y especiales contenidas en los Artículos 74, 75 y 77 del Código Procesal Civil. Tramitar la obtención del Registro Único de Contribuyentes (RUC) ante la autoridad respectiva, así como la baja del mismo cuando así corresponda.
2. Representar al CONSORCIO con amplias facultades para:
  - 2.1. Facultades de Representación en Procesos Judiciales y Procedimientos Administrativos:
    - 2.1.1. Representar al CONSORCIO en toda clase de procesos y procedimientos en los que sea parte la sociedad, incluyendo pero sin limitarse a los judiciales, prejudiciales, policiales, fiscales, arbitrales y administrativos, y ante cualquier autoridad pública o privada, en cualquier materia sea civil, comercial, laboral, tributaria, aduanera, penal, constitucional, contencioso administrativa u otra, con las facultades generales y las facultades especiales contenidas en los Artículos 74 y 75 del Código Procesal Civil requeridos para disponer de derechos sustantivos y en consecuencia interponer, modificar y/o ampliar demandas, denuncias,

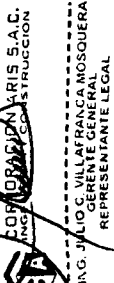
  
 CORPORACION TAPIA ROSAZZA S.A.C.  
 REPRESENTANTE LEGAL  
 ING. JALIO C. VILLAFRANCA MOSQUERA  
 GERENTE GENERAL

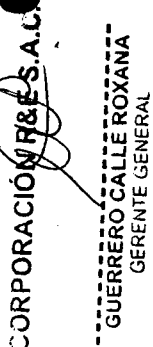
  
 CORPORACION RIBES S.A.C.  
 GERENTE GENERAL  
 GUERRERO CALLE ROXANA

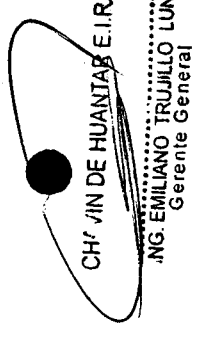
  
 CHU'VIN DE HUANTABE E.I.R.L.  
 Gerente General  
 ING. EMILIANO TRUJILLO LUNA

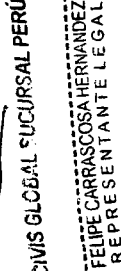
  
 CIVIS GLOBAL SUCURSAL PERÚ  
 REPRESENTANTE LEGAL  
 FELIPE CARRASCOZA HERNANDEZ

recursos, reclamaciones y quejas, prestar instructiva, preventiva, testimoniales; presentar reconvencciones y contradicciones; deducir excepciones y/o defensas previas y contestarlas; contestar demandas, denuncias y reconvencciones; allanarse y/o reconocer la pretensión; dar reconocimiento personal; dar testimonio como parte o testigo; exhibir, reconocer y desconocer documentos; ofrecer, actuar y solicitar la actuación de toda clase de medios probatorios, pericias y cotejos así como oponerse, impugnar observar y/o tachar los ofrecidos por la parte contraria, documentos y testigos; interponer toda clase de medios impugnatorios y recursos de reposición, apelación, casación y nulidad en todas las instancias; solicitar la nulidad de cosa juzgada fraudulenta; solicitar inspecciones judiciales; oponerse a la declaración de parte, a la exhibición, pericias e inspecciones judiciales; asistir e intervenir, como representante legal de la sociedad, en toda clase de audiencias, ya sean conciliatorias o de fijación de puntos controvertidos y saneamiento probatorio, de pruebas y/o audiencias únicas, especiales y/o complementarias, inspecciones, diligencias y todo tipo de actos procesales, sean éstos de remate, administración de posesión, lanzamiento, embargos y/o saneamiento procesal; solicitar el desglose y entrega de certificados de depósitos judiciales, efectuar, delegados en virtud de una carta rogatoria encomendando acciones a ser adoptadas fuera de la jurisdicción del proceso; efectuar identificaciones; responder a interrogatorios; solicitar y aplicar toda clase de medidas preventivas y cautelares, inclusive innovativas y de no innovar y cualquier medida anticipada dentro y fuera del proceso, ampliarlas y/o modificarlas y/o sustituirlas y/o desistirse de las mismas; ofrecer y/o otorgar contra cautela (inclusive caución juratoria); nombrar órganos de auxilio judicial; prestar declaración de parte o testimonial. Asimismo, estará facultado para intervenir en procesos cualesquiera que afecten los intereses del consorcio, sea como intervención coadyuvante, litisconsorcial, excluyente principal, excluyente de propiedad de derecho preferente, o como sucesor



ING. JULIO VILLALBA ROSQUERA  
GERENTE GENERAL  
REPRESENTANTE LEGAL

CORPORACIÓN R&E S.A.C.  
GUERRERO CALLE ROXANA  
GERENTE GENERAL

CH. VINDE HURTADO E.I.R.L.  
ING. EMILIANO TRUJILLO LUNA  
Gerente General

CIVIS GLOBAL SUCURSAL PERÚ  
FELIPE CARRASCO HERNANDEZ  
REPRESENTANTE LEGAL

procesal; solicitar la intervención de un tercero para asegurar una pretensión futura o a manera de denuncia civil o de llamamiento posesorio.

Adicionalmente podrá, solicitar la acumulación y desacumulación de procesos; retirar consignaciones; ejecutar las sentencias y cobrar las costas y costos procesales; conciliar; transigir judicial o extrajudicialmente, someter a arbitraje las pretensiones controvertidas en el proceso; hacer abandono o renuncia de la instancia, solicitar la aclaración, corrección y/o consulta de las resoluciones judiciales; participar en todo tipo de diligencias y actos de remate y subasta, sean judiciales o extrajudiciales, estando facultados para presentar propuestas y pujas para adjudicarse al interior de los mismos bienes muebles o inmuebles, presentar, depositar, consignar, cobrar y retirar oblates y las sumas de dinero que correspondan al valor de la adjudicación, así como endosar cheques para la adjudicación de los bienes objeto de los mismos, ser adjudicatarios de la buena pro, tomar posesión de bienes, suscribir las actas correspondientes y pagar los honorarios del martillero; solicitar la inhibición y/o plantear la recusación de jueces, fiscales, vocales y/o magistrados en general; y practicar todos los demás actos que fuesen necesarios para la tramitación de los procesos y procedimientos, en general, realizar cualquier gestión que sea necesaria para defender los intereses de la sociedad en los mismos.

2.1.2. Participar e intervenir en procesos arbitrales, nacionales; así como intervenir en cualquier otro mecanismo alternativo de solución de controversias, tales como conciliación, mediación, transacción, entre otros, teniendo para tal efecto las mismas facultades conferidas en el numeral 2.1.1. precedente y quedando facultado además para conciliar judicial y extrajudicialmente, pudiendo disponer de las materias que se traten en las conciliaciones, transigir judicial y extrajudicialmente, presentar solicitudes de conciliación, asistir a las respectivas audiencias y practicar todos los

INGENIERIA Y CONSTRUCCION  
CORPORACIÓN R&E S.A.C.  
ING. JULIO G. VILLAFRANCA MOSQUERA  
GERENTE GENERAL  
REPRESENTANTE LEGAL

ING. EMILIANO TRUJILLO LUNA  
Gerente General

CIVIS GLOBAL SUCURSAL PERÚ  
FELIPE CARRASCOSA HERNANDEZ  
REPRESENTANTE LEGAL

CONTRATO DE CONSORCIO SAN JOSE

demás actos que fueran necesarios, adoptar acuerdos conciliatorios; pudiendo asimismo someter a arbitraje, sea de derecho o de conciencia, las controversias en las que pueda verse involucrada la sociedad, suscribiendo el correspondiente convenio arbitral; designar al árbitro o árbitros y/o institución que hará las funciones de tribunal arbitral, presentar el formulario de sumisión correspondiente y/o pactar las reglas a las que se someterá el proceso correspondiente y/o disponer la ampliación del reglamento que tenga establecido la institución organizadora. Asimismo representar al **CONSORCIO** en procesos de conciliación y/o arbitraje, tanto Judicial como Extrajudicial, pudiendo disponer de los derechos que motiven dichos procedimientos y ante otras Entidades del Estado.-

2.2.- Cualquier otra decisión relevante para el funcionamiento del **CONSORCIO**, entendiéndose que lo referido a las cuentas Bancarias y los actos nombrados precedentemente, se trata de situaciones únicas y exclusivamente solidarias; de otro lado las deudas particulares de cada uno de los asociados sean pasadas presentes y futuras no afectan los recursos del **CONSORCIO** destinados a la ejecución de la presente obra existiendo, Intangibilidad, e inembargabilidad, ante cualquier circunstancia que no sea de caso exclusivo de LA OBRA.

3. Para tal Efecto el Representante Legal, podrá EJERCER, DELEGAR, REVOCAR, RENOVAR, SUSTITUIR Y REASUMIR TOTAL O PARCIALMENTE LAS FACULTADES Y PODERES CONTENIDAS EN LA PRESENTE CLAÚSULA.
4. Dirigir las operaciones del **CONSORCIO**, siendo necesario, aprobación previa de los presupuestos del Comité de Gerencia, para celebrar contratos o subcontratos y actos comerciales propios del **CONSORCIO**.
5. Usar el sello del **CONSORCIO**, expedir la correspondencia, facsímil, correo electrónico, etc. Así como cuidar que la contabilidad este al día, haciendo las inspecciones del caso.

  
 INGENIERIA S.A.  
 DE CONSTRUCCION  
 DEPARTAMENTO DE LINEA  
 ING. JULIO C. VILLAFRA  
 GERENTE GENERAL  
 REPRESENTANTE LEGAL

  
 CORPORACION REDES S.A.C.  
 GUERRERO CALLE ROXANA  
 GERENTE GENERAL

  
 OHU VIN DE HUANTARERU  
 ING. EMILIANO TRUJILLO  
 Gerente General

  
 CIVIS GLOBAL SUCURSAL PERU  
 FELIPE CARRASCOZA HERNANDEZ  
 REPRESENTANTE LEGAL

6. Dar cuenta al **CONSORCIO** de la marcha y estado de los negocios, así como de la recaudación, inversión, existencia de fondos que tenga a bien pedirle los **CONSORCIADOS**.
7. Presentar a tiempo oportuno a los **CONSORCIADOS** el estado financiero general y distribución de utilidades al momento de la liquidación y disolución definitiva del **CONSORCIO**.
8. Firmar los correspondientes contratos con la Entidad contratante, derivados del proceso de selección que motiva el presente contrato de consorcio.

Los **CONSORCIADOS** acuerdan que las facultades otorgadas al Representante Legal del **CONSORCIO**, podrán ser revocadas en el momento que los **CONSORCIADOS** lo decidan por acuerdo unánime.

Las facultades señaladas del Representante Legal señaladas en la presente cláusula, tienen el carácter enumerativo mas no limitativo por cuanto en general el Representante Legal se encuentra facultado para celebrar cuanto acto sea necesario a efectos de ejecutar las acciones que disponga el Comité de Gerencia del presente Consorcio, o cuando así lo exijan la naturaleza de las circunstancias.

#### NOVENA.- OPERACIONES BANCARIAS Y FINANCIERAS:

El manejo económico-financiero del **CONSORCIO** así como la gestión de los pagos y uso de cuentas bancarias será con firmas mancomunadas entre el Sr. **FELIPE CARRASCOSA HERNÁNDEZ**, identificado con C.E. N° 000996117, por **CIVIS GLOBAL SUCURSAL PERÚ**, y el Sr. **EMILIANO ISAAC TRUJILLO LUNA**, identificado con D.N.I. 32385946 de acuerdo con los poderes y atribuciones que se señalan a continuación:

1. Ordenar y efectuar depósitos a la vista, a plazos, de ahorros o custodia, tanto en moneda nacional como extranjera.
2. Abrir y cerrar cuentas corrientes, ordenar depósitos, solicitar avances, transferencias, girar con sobregiro en cuentas corrientes bancarias, así como otorgar cancelaciones y recibos en caso de sobregirarse en cuentas corrientes.
3. Retirar, vender, comprar valores.
4. Abrir, depositar, retirar y cancelar cuentas de ahorros.

  
 CORPORACIÓN R.O.S.A.C.  
 INGENIERÍA Y CONSTRUCCIÓN  
 INGENIERO JULIO VILLAFRANCA MOSQUERA  
 GERENTE GENERAL  
 REPRESENTANTE LEGAL  
 LIMA - P.  
 GUERRERO CALLE ROXANA  
 GERENTE GENERAL

  
 CH'IN DE HUAYARÉ I.R.L.  
 ING. EMILIANO TRUJILLO LUNA  
 Gerente General

  
 CIVIS GLOBAL SUCURSAL PERU  
 FELIPE CARRASCO SAHERNANDEZ  
 REPRESENTANTE LEGAL

5. Girar, endosar, y cobrar cheques, así como cualquier otro documento comprobatorio o de deuda.
6. Aceptar, reaceptar, girar, renovar, endosar, descontar, cobrar, afianzar, preñar, protestar letras de cambio, vales, pagarés, giros, certificados, pólizas, documentos de embarque de almacén, warrant, y cualquier otro documento mercantil, bancario o civil.
7. Descontar adelantos sobre letras de cambio, pagarés, y otros documentos comprobatorios de deuda.
8. Alquilar, operar y cerrar cajas de seguridad.
9. Dar en custodia objetos de valor, documentos o valores,
10. Contratar seguros y endosar pólizas.
11. Solicitar toda clase de créditos directos con o sin garantía prendaria o hipotecaria.
12. Solicitar préstamos hipotecarios y prendarios y en relación con ellos aceptar títulos valores, suscribir instrumentos hipotecarios y prendarios tanto en moneda nacional como extranjera.
13. Otorgar avales, fianzas y otras garantías.
14. Solicitar la emisión, aviso y negociación de cartas de crédito, a la vista o a plazo, de acuerdo con los usos internacionales, tanto en moneda extranjera como nacional.
15. Comprar, vender acciones, bonos, pagarés, certificados de depósito negociables o no negociables, tanto en moneda nacional como extranjera.
16. Ordenar pagos y cobros.
17. Celebrar contratos de compra venta y cualquier acto de enajenación y gravamen de bienes muebles o inmuebles, asimismo podrá celebrar contratos de arrendamiento, de arrendamiento financiero sobre bienes muebles e inmuebles, para lo cual esta facultado para firmar los contratos privados minutas y escrituras públicas que correspondan para tal fin.



18. Otorgar cancelaciones y recibos, cobrar y prestar otorgando y firmando los contratos privados, minutas y escrituras públicas que correspondan.

19. Indistintamente cualquiera de los nombrados podrá Solicitar información respecto del estado y los movimientos de las cuentas que mantenga el **CONSORCIO** con las entidades bancarias que trabaje.

Los **CONSORCIADOS** acuerdan, no obstante lo anterior, que las facultades establecidas en los numerales 2, 4, 5, 6, 10, 14, 16, y 18, de esta cláusula Novena, PODRAN SER EJERCIDAS INDIVIDUALMENTE por el Representante Legal Común hasta por la suma de S/. 5,000.00 (cinco mil nuevos soles).

Los **CONSORCIADOS** asimismo acuerdan, que la facultad establecida en numeral 19 de esta cláusula Novena podrá ser ejercido individualmente por el Sr. FELIPE CARRASCOSA HERNÁNDEZ o el Sr. EMILIANO ISAAC TRUJILLO LUNA.

#### DÉCIMA.- RÉGIMEN ECONÓMICO Y DE RESPONSABILIDAD

Cada uno de los **CONSORCIADOS** se obliga a aportar al negocio todos los recursos y garantías necesarias para el desarrollo de la ejecución de la obra objeto del **CONTRATO** y del **CONSORCIO** de acuerdo a su porcentaje de participación establecido en la Cláusula Tercera, asumiendo responsabilidades en la misma proporción, excepto en lo recogido en la Cláusula Décimo Cuarta.

Se fija por las partes un fondo operativo de **TREINTA MIL NUEVOS SOLES**, que será aportado por las empresas **CIVIS GLOBAL SUCURSAL PERÚ** (40%), y **CHAVIN DE HUANTAR EIRL** (60%) Para hacer frente a los gastos iniciales del **CONSORCIO** en la ejecución de la obra, cada una de las empresas se obliga a ingresar en la cuenta de ahorro que a tal efecto se apertura y en el plazo de quince días contados desde el acuerdo del Comité de Gerencia en que así se le exija, su parte correspondiente en el fondo operativo fijado en el presente artículo.

El **CONSORCIO** se registrará por un sistema de ingresos y gastos.

En todo caso, la política del **CONSORCIO** deberá atender a la autofinanciación a través de los medios habituales (fondo operativo,

cobro de los trabajos realizados y de los servicios prestados, y de cualquier otro del **CONSORCIO** sea cual sea su origen).

En el exclusivo supuesto de no ser suficientes los recursos obtenidos según el párrafo precedente, el Comité de Gerencia solicitará el apoyo financiero de las empresas asociadas, siempre de acuerdo a su porcentaje de participación, en los términos previstos en la presente disposición; igual régimen se aplicará con relación a las cartas fianza y las garantías, sea cual sea su naturaleza y fin, que deba aportar el **CONSORCIO**.

Los pagos, transferencias e ingresos del **CONSORCIO** se efectuarán a nombre de la misma, en las cuentas aperturadas en Bancos escogidos de común acuerdo.

Los fondos podrán ser retirados de las cuentas del **CONSORCIO** por cheques, órdenes o transferencias, mediante las firmas conjuntas de las personas autorizadas.

Las remesas de fondos que deban efectuar las Empresas miembro, se harán de forma que se ingresen en las cuentas del **CONSORCIO** dentro del plazo y por las cantidades solicitadas, en cuyo caso, dichas remesas no devengarán interés alguno. Si alguna de las Empresas no efectuase la aportación (de fondos o garantías a que viniera obligada, incurrirá en morosidad y sin perjuicio de lo establecido en la Cláusula 14 de este contrato, deberá abonar mensualmente a aquella de las otras empresas asociadas, que lo hubiera aportado por la morosa y durante el período de demora, un interés anual sobre las cantidades no ingresadas, o sobre el importe de la garantía no aportada, del **20%** (veinte por ciento) la tasa de interés preferencial que esté vigente según las tablas máximas para este tipo de interés que fija el Banco Central de Reserva del Perú, incrementado en **diez puntos** porcentuales, eligiendo la cantidad mayor que resulte de la aplicación de uno u otro tipo de interés.

El Comité de Gerencia, aprobará, a propuesta del Representante Legal Común, una previsión financiera mensual que cubra un período de **4 (cuatro) meses**. Dentro de esta previsión financiera se incluirá la aprobación de las peticiones de fondos a ingresar en las cuentas del **CONSORCIO** por parte de los consorciados. Estas peticiones serán hechas a las Empresas miembro por el Presidente del Comité de

LIBRA 13

  
 CORPORACIÓN R&E S.A.C.  
 INGENIERÍA DE CONSTRUCCIÓN  
 INGENIERO

  
 INGENIERO JULIO G. VILLAFRANCA MOSQUERA  
 GERENTE GENERAL  
 REPRESENTANTE LEGAL

  
 CORPORACIÓN R&E S.A.C.  
 GUERRERO CALLE ROXANA  
 GERENTE GENERAL

  
 CIVIS GLOBAL SUCURSAL PERÚ  
 INGENIERO FELIPE CARRASCOSA HERNANDEZ  
 REPRESENTANTE LEGAL

  
 CIVIS DE HUAYTAR E.I.R.L.  
 INGENIERO EMILIANO TRUJILLO LUNA  
 Gerente General

Gerencia, con un preaviso mínimo de quince días calendarios. Salvo acuerdo en contrario entre las Empresas miembro, los ingresos de fondos, así como los reembolsos de éstos o de excedentes de tesorería, se harán siempre simultáneamente por las partes en la proporción fijada en la Cláusula Tercera de este contrato.

Para el cálculo de los ingresos que deban efectuar las respectivas empresas, se descontarán las cantidades de que sean acreedores, por facturas de servicios conformadas y vencidas, extinguiendo por compensación su crédito.

Los pagos de las facturas de servicios, una vez conformadas, se efectuarán dentro de los treinta días siguientes a la fecha de recepción de las mismas, salvo acuerdo distinto en el contrato o subcontrato respectivo. En caso de que la factura contuviera partidas erróneas o improcedentes se abonarán solamente las que sean correctas incorporándose, en su caso, dicha corrección, una vez realizada, a otra factura mensual. La conformidad tendrá lugar dentro de los 15 días siguientes a la fecha de recepción. En el supuesto de que el comité de Gerencia no aprobara por unanimidad los costes suplidos, se tomaran los acuerdos por mayoría simple. De no estar conforme el afectado podrá acudir al arbitraje, y si el laudo arbitral determinase ser conformes los suplidos, éstos devengarán el interés señalado en el párrafo tercero de este artículo, desde los quince días siguientes a la presentación de la factura.

En caso de que durante el período de duración del **CONSORCIO** existan disponibilidades en su tesorería, una vez abonadas a las Empresas miembro las cantidades que se les adeuden por el **CONSORCIO** por servicios, personal, suministros, alquileres, etc., estas disponibilidades deberán ser empleadas para el reembolso de los pagos y adelantos efectuados por las Empresas.

Después del reembolso total de esas sumas, y en caso de excedente de disponibilidad sobre las necesidades de tesorería de las obras, el **CONSORCIO**, mediante acuerdo unánime del Comité de Gerencia, podrá hacer las inversiones financieras que considere oportunas o proceder a su abono a los miembros del **CONSORCIO** como anticipo a cuenta. Las inversiones serán gestionadas por el propio Consorcio con el asesoramiento de las Empresas miembro.

S/A

CCORPORACION ARIS S.A.C.  
INSTRUCION  
ING JULIO C. VILLAFRANCA MOSQUERA  
REPRESENTANTE LEGAL

CORPORACION R & E S.A.

GUERRERO CALLE ROXANA  
GERENTE GENERAL

CHAVI HUANTAR E IRL

ING. EMILIANO TRUJILLO LUNA  
Gerente General

CGMS GLOBAL SUCURSAL PERU

FELIPE CARRASCOZA HERNANDEZ  
REPRESENTANTE LEGAL

Las Empresas miembro no emplearán dinero, propiedades o créditos del **CONSORCIO** con fines distintos al común. Asimismo, las partes no extenderán, aceptarán, endosarán o negociarán letras de cambio, pagarés, cartas-órdenes, cheques u otros efectos de giro y de comercio en nombre del Consorcio o los intereses relacionados con la misma para aliviar las cargas particulares de las Empresas que la integran.

#### DÉCIMO PRIMERA.- EJECUCIÓN DE LAS OBRAS

La ejecución de las obras se sujetará a las siguientes reglas:

##### 11.1.-APORTACION DE MAQUINARIA Y EQUIPOS.-

La maquinaria o equipo necesario para la ejecución de la obra, será fijado por el Comité de Gerencia. Las Empresas consorciadas podrán aportar su propia maquinaria en régimen de alquiler, o el **CONSORCIO** adquirirá o arrendará a terceros la que estime precisa.

En el primer caso -*aportación en alquiler por las Empresas consorciadas*- se procurará en la medida de lo posible, que las aportaciones de las Empresas sean proporcionales al porcentaje de participación, salvo que existan circunstancias especiales apreciadas por el Comité de Gerencia.

Además, en estos supuestos de aportación de la maquinaria por las Empresas miembro, será preceptivo:

- a) Inventariar la maquinaria aportada, indicando su precio con expresión de la Empresas propietaria de la máquina.
- b) Fijar el alquiler mensual para cada máquina, según los precios de mercado, que para tal efecto, apruebe el Comité de Gerencia y que se actualizarán el mes de Enero de cada año por acuerdo del Comité de Gerencia.
- c) Facturar dicho alquiler por todo el tiempo que medie desde el día que, previa petición, se produzca la llegada de la máquina a la obra hasta aquél en que la misma quede a disposición del parque originario. En caso de averías con duración igual o superior a 2 (DOS) días, el **CONSORCIO** no devengará el alquiler de los días que dure la avería.

- d) La mano de obra de los maquinistas, gastos de mantenimiento, pequeñas reparaciones, piezas de desgaste y las averías derivadas de una mala utilización de la maquinaria, serán a cargo del **CONSORCIO**. El transporte de la maquinaria será por cuenta del **CONSORCIO**.

Las Empresas que aporten en propiedad máquinas al **CONSORCIO** asesorarán a éste acerca de los repuestos que deban mantener para el debido funcionamiento de las mismas y podrán aportar directamente, a precios no superiores a los de mercado, aquellos repuestos que no sean con cargo al alquiler. Las empresas se harán cargo al final del alquiler, a los precios de entrada en almacén, de aquellos repuestos que previamente hubiesen enviado o que se hubiesen comprado por parte del **CONSORCIO** para las máquinas de su propiedad.

El **CONSORCIO** se compromete a conservar la maquinaria en buen estado, durante el período de su utilización en obra.

Al término de las obras, la maquinaria, equipos, material, etc. propiedad del **CONSORCIO**, serán repartidos entre las empresas signatarias, de común acuerdo y a precios reales y conforme a la Cláusula Décima Octava.

#### 11.2- EJECUCIÓN DEL CONTRATO Y SUBCONTRATACION.-

Las prestaciones objeto del **CONTRATO** serán ejecutadas por el **CONSORCIO** en alguna de las siguientes modalidades:

- Directamente por el **CONSORCIO**, con personal y medios propios de las Empresas o alquilados, y con el coste que resulte de su ejecución.
- Mediante distribución de prestaciones para ser ejecutadas por las Empresas que forman el **CONSORCIO** actuando individualmente con sus medios. En este caso, la Empresa que realice las distintas prestaciones objeto del **CONTRATO** deberá ejecutarlas a un precio fijo unitario que será acordado entre la Empresa ejecutante y el Comité de Gerencia.

Si más de una Empresa mostrara interés en la ejecución de alguna prestación, se adjudicará a la oferta más baja que se realice por las mismas. Estas ofertas se presentarán ante el Comité de Gerencia en sobre cerrado, en lugar y fecha que se indique previamente. La apertura de sobre se realizara en el mismo acto de la presentación y se procederá inmediatamente a su adjudicación por el Comité. En todo caso se

CORPORACIÓN ARIS S.A.C.  
INGENIERÍA Y CONSTRUCCIÓN

MOSQUERA  
GERENTE GENERAL  
REPRESENTANTE LEGAL

CORPORACIÓN R&E S.A.C.

GUERRERO CALLE ROXANA  
GERENTE GENERAL

CHAVIN HUANTAY E.I.R.L.

ING. EMILIANO TRUJILLO LUNA  
Gerente General

GRUPO GLOBAL SUCURSAL PERÚ

FELIPE CARRASCO HERNANDEZ  
REPRESENTANTE LEGAL



procurará en la medida de lo posible, que las contrataciones de las Empresas sean proporcionales al porcentaje de participación, salvo que existan circunstancias especiales apreciadas por el Comité de Gerencia.

En cualquier caso, los contratos adjudicados a Empresas consorciadas se regirán por el contrato que sea aprobado previamente a la adjudicación por el Comité de Gerencia.

No podrá realizarse, bajo esta modalidad, prestación alguna que no le haya sido fijado previamente el precio unitario de ejecución. Salvo que fueran sumas menores a diez mil nuevos soles.

c) Mediante cesión de prestaciones objeto del **CONSORCIO**, subcontrato o destajo con terceros, a precios unitarios de ejecución con contrato o pedido formal del **CONSORCIO** al subcontratista o destajista.

La distribución de las prestaciones objeto del **CONSORCIO** a ejecutar, según cada modalidad, los plazos y períodos de ejecución, serán fijados por el Comité de Gerencia.

Las Empresas que forman el **CONSORCIO** tendrán derecho a tanteo frente a terceros, para la ejecución de las prestaciones objeto del **CONSORCIO** que se pretenden destajar o subcontratar, en igualdad de condiciones, técnicas, económicas y financieras.

### 11.3.- PROCEDIMIENTO DE COMPRAS.-

La determinación del procedimiento de compras será decidida por el Comité de Gerencia en función de las propuestas de cada una de las Empresas consorciadas, recogándose por escrito las determinaciones del sistema por el que se opte, en todo caso el procedimiento por el que se opte será de obligatorio cumplimiento para proceder a la firma de todas las facturas.

### DÉCIMO SEGUNDA.- PERSONAL Y OTROS SERVICIOS

El personal del **CONSORCIO** estará constituido por el procedente de las Empresas consorciadas de la misma, así como el contratado directamente por el **CONSORCIO**.

El Comité de Gerencia decidirá sobre la imputación de los gastos que se originen para el **CONSORCIO** por el traslado y estancia del personal de las Empresas miembro, siendo de cuenta de las mismas los devengos por

ING. JULIO GARCÍA FRANCA MOSQUERA  
REPRESENTANTE LEGAL

CORPORACIÓN R&E S.A.C.  
AGENCIA DE INGENIERÍA Y CONSTRUCCIÓN

GUERRERO CALLE ROXANA  
GERENTE GENERAL

ING. EMILIANO TRUJILLO LUNA  
Gerente General

CH'IN QUANTARE I.R.L.

FELIPE CARRASCO SAHERNANDEZ  
REPRESENTANTE LEGAL

CIVIC GLOBAL SUCIPAL PERU

el personal propio que corresponda, así como los sueldos, jornales, cargas sociales, etc., del mismo personal.

Para el personal prestado al **CONSORCIO**, que pertenezca a la nómina de las Empresas miembro, se establecerá por el Comité de Gerencia una escala que regule los cargos que han de pasar éstas para cada categoría, escala que no se revisará.

En la medida de lo posible, la aportación de personal por las Empresas consorciadas será proporcional a la participación de cada una, salvo que existieran circunstancias especiales apreciadas por el Comité de Gerencia.

Se cargarán al **CONSORCIO** los costes diarios y los viáticos de los miembros del Comité de Gerencia que indispensablemente giren visitas a la obra.

#### DECIMO TERCERA.- OBLIGACIONES FINANCIERAS - BENEFICIOS Y TRAMITACION DE FIANZAS.

Los **CONSORCIADOS** acuerdan que tanto en las utilidades, gastos, costos, como en las pérdidas que arroje o genere el negocio, la participación de los contratantes será en forma siguiente: CIVIS GLOBAL SUCURSAL PERÚ 40.00% (cuarenta por ciento), CHAVIN DE HUANTAR EIRL 60.00% (sesenta por ciento).

Las empresas CIVIS GLOBAL SUCURSAL PERÚ y CHAVIN DE HUANTAR EIRL otorgarán las garantías y Cartas Fianzas necesarias para la ejecución de la obra en función del porcentaje anteriormente indicado, por lo que es de su responsabilidad las gestiones correspondientes oportunamente, responsabilizándose por la autenticidad de las mismas y de su presentación ante la entidad contratante.

El **CONSORCIO** soportará los gastos y cargas de toda naturaleza ocasionados por la ejecución de los trabajos, incluso los costes de los trabajos previos de elaboración de ofertas, pagos a profesionales y viajes para la presentación de la licitación, así como el coste de los avales provisionales y definitivos, con la sola excepción de los impuestos que graven directa o individualmente a las entidades que la componen.

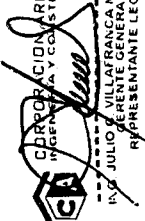

  
 CORPORACION CIVIS S.A.C.  
 INGENIERIA Y CONSTRUCCION  
 JULIO CARRASCOSA MOSQUERA  
 REPRESENTANTE LEGAL

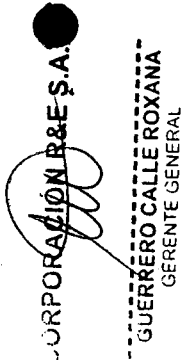
  
 CORPORACION R & E S.A.  
 GUERRERO CALLE ROXANA  
 GERENTE GENERAL

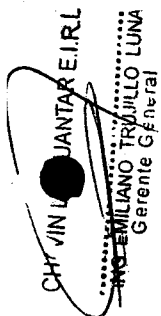
  
 CHAVIN DE HUANTAR EIRL  
 EMILIANO TRUJILLO LUNA  
 Gerente General

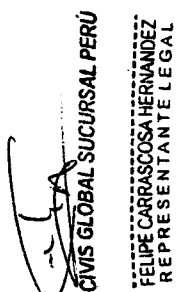
  
 CIVIS GLOBAL SUCURSAL PERÚ  
 FELIPE CARRASCOSA HERNANDEZ  
 REPRESENTANTE LEGAL

Los beneficios serán determinados provisionalmente en el momento en que el Comité lo acuerde, y sólo serán definitivos cuando se haya procedido a la liquidación total del contrato, y de las obligaciones derivadas del mismo, tanto ante la Entidad concedente como ante terceros; hasta entonces toda cantidad que hubiera sido distribuida será considerada anticipo o entrega a cuenta, quedando la Empresa respectiva obligada a las devoluciones a que hubiere lugar.

#### DÉCIMO CUARTA.- RÉGIMEN TRIBUTARIO

Los **CONSORCIADOS** convienen que, para los efectos tributarios, el **CONTRATO** deberá tener contabilidad independiente, acordando designar como **OPERADOR TRIBUTARIO** al propio **CONSORCIO SAN JOSE**, con RUC pendiente de asignar por la SUNAT tras la presentación del Contrato de Consorcio, en caso de ser adjudicatarios con la Buena Pro, debidamente representado por su Representante Legal el Sr. **EMILIANO ISAAC TRUJILLO LUNA**, para todos los fines que demande la ejecución de LA OBRA contratada, siendo por consiguiente el encargado de llevar la contabilidad y realizar toda la tributación correspondiente de acuerdo a ley. Asimismo, el representante legal tiene la facultad para gestionar y obtener ante la SUNAT el Registro Único de Contribuyente y tramitación de facturas y otros comprobantes autorizados por la SUNAT.

#### DÉCIMO QUINTA.- CAUSAS DE EXTINCIÓN / CONCURSO DE ACREEDORES DE ALGUNA EMPRESA MIEMBRO DEL CONSORCIO.-

##### 1.-Causas de extinción:

El **CONSORCIO** podrá extinguirse por las siguientes causas:

- a).- Por la finalización de la obra para la cual fue constituido.
- b).- Por la resolución del contrato de obra objeto del **CONSORCIO**, o la imposibilidad física o jurídica de la ejecución de la obra que constituye su objeto.
- c).- Por el mutuo acuerdo de las empresas miembro ó por la no obtención de la buena pro materia de la constitución del consorcio.
- d).- Asimismo y a petición de las demás empresas asociadas podrá extinguirse el **CONSORCIO**, por el incumplimiento por cualquiera de las empresas miembros del **CONSORCIO**, de las cláusulas previstas en este



INTEGRACIÓN DE EMPRESAS S.A.C.  
INFERNO Y CONSTRUCCIÓN  
ING. JONATAN MOSQUERA  
GERENTE GENERAL  
REPRESENTANTE LEGAL

CORPORACIÓN P&E S.A.  
GUERRERO CALLE ROXANA  
GERENTE GENERAL

CH. DE HUANTAR E.I.R.L.  
ING. EMILIANO TRUJILLO LUNA  
Gerente General

CIVIS GLOBAL SUCURSAL PERÚ  
FELIPE CARRASCO SAHERNANDEZ  
REPRESENTANTE LEGAL



contrato de consorcio y particularmente, la falta de aportación de dinero, equipos u otros bienes, garantías, o reembolso de anticipos percibidos a que estuviesen obligadas las empresas, cuando siendo requeridas para ello dejaren de hacerlo.

## 2.-Concurso de acreedores:

Si cualquiera de las Empresas miembro que conforman el **CONSORCIO** pretendiese declararse en situación de concurso voluntario, concurso ordinario, preventivo, disolución y liquidación, insolvencia o cualquier forma de cesación de pagos, deberá comunicarlo de forma fehaciente e inmediata a las demás Empresas miembro y al propio **CONSORCIO**, en todo caso, con al menos dos meses de antelación, a la presentación de la solicitud.

En tal caso, la Empresa miembro en la que concurren tales presupuestos se compromete a suscribir con el **CONSORCIO** los contratos y/o documentos que sean pertinentes en orden a:

- a) Preservar la estabilidad y viabilidad del **CONSORCIO**.
- b) Preservar el cumplimiento íntegro del **CONTRATO** con el cliente.
- c) Mantener la responsabilidad mancomunada frente al Cliente.
- d) Mantener los derechos y obligaciones entre las Empresas miembro, así como entre éstas y el propio **CONSORCIO**.
- e) Establecer las garantías o compensaciones de créditos y deudas en favor del **CONSORCIO** como consecuencia de la responsabilidad mancomunada a que se refiere la Cláusula 9 del presente contrato.

Sin perjuicio de lo anterior, el **CONSORCIO** se reserva, en todo caso, la facultad de excluir o separar a la Empresa miembro en la que concurren los presupuestos objetivos del concurso, así como el derecho de suscribir con ésta los contratos y/o documentos a que se refiere el párrafo anterior.

En el caso de que frente a cualquiera de las Empresas miembro que conforman el **CONSORCIO** se presentase por cualquier acreedor o persona legitimada, solicitud de Concurso Necesario, dicha Empresa miembro estará obligada:



CORPORACION ARIS S.A.C.  
INGENIERIA DE CONSTRUCCION  
ING. JULIO C. VILLAFRANCA ROSQUERA  
GERENTE GENERAL  
REPRESENTANTE LEGAL

CORPORACION R&E S.A.C.  
ING. GUERRERO CALLE ROXANA  
GERENTE GENERAL

COMPAÑIA DE HUANTAR E.I.R.L.  
ING. EMILIANO TRUJILLO LUNA  
Gerente General

CIVIS-GLOBAL-SUCURSAL PERU  
FELIPE CARRASCOA HERNANDEZ  
REPRESENTANTE LEGAL

- a) A comunicarlo de forma fehaciente y de forma inmediata a las demás Empresas miembro y al **CONSORCIO**, una vez que tenga conocimiento de ello y, en todo caso, desde que haya sido emplazada para el trámite de audiencia.
- b) A suscribir los contratos y documentos a que se refiere el apartado anterior.

Asimismo, el **CONSORCIO** se reserva la facultad de excluir o separar de la misma a la Empresa miembro afectada por la solicitud de Concurso necesario en los mismos términos dispuestos en los párrafos anteriores.

#### DÉCIMO SEXTA.- EFECTOS DE LA EXTINCIÓN

Cuando el **CONSORCIO** se extinga por las causas indicadas en la letra d) del apartado primero de la Cláusula Décimo quinta, o alguna de las Empresas consorciadas estuviera incurso en dicha causa sin mediar extinción del **CONSORCIO**, la(s) empresa(s) incumplidora(s) perderá(n) el derecho a cualquier posible beneficio, y responderá(n) de la parte proporcional de pérdida que se produjera en el **CONSORCIO**, tanto de la originada hasta el momento en que se produjo el hecho de la exclusión como hasta la total extinción del **CONSORCIO**.

En estos mismos casos, la(s) empresa(s) que hubiera(n) asumido los derechos y obligaciones del **CONSORCIO** hasta el momento de dicha extinción continuará(n) realizando todos los cobros que correspondan al **CONSORCIO** y, solo una vez concluida o resuelta la obra y liquidado el **CONSORCIO**, se abonará a la(s) empresa(s) excluida(s) una cantidad igual a las aportaciones hechas por ésta(s), deducida la parte proporcional de pérdida que le(s) corresponda conforme a lo expuesto más arriba. En el caso de que la pérdida que haya de cargarse a la(s) empresa(s) excluida(s) exceda de su aportación al **CONSORCIO**, la(s) misma(s) deberá(n) abonar en el plazo de 30 días el exceso a la(s) empresa(s) que haya(n) continuado en la ejecución de la obra hasta el final de la misma, que será(n) la(s) única(s) que tendrá(n) derecho a los beneficios, si los hubieren desde el momento en que quede(n) excluida(s) la(s) empresa(s) incumplidora(s).

Asimismo, en tales casos se producirán los siguientes efectos adicionales, de modo automático:



a).- La(s) otra(s) empresa(s) podrán excluir a la(s) incursa en causa de extinción de toda participación futura en el **CONSORCIO**, haciéndose cargo de su participación;

b).- Continuar la(s) otra(s) empresa(s) la ejecución de los trabajos sola(s) o con nuevas Empresas a su elección, vinculando sus decisiones a la(s) incumplidora(s);

c).- Devolución inmediata por la(s) incumplidora/as de cualquier fondo por ella(s) retirado del **CONSORCIO** en concepto de anticipo o beneficio provisional;

d).- La Empresa(s) incursa(s) en causa de incumplimiento quedará(n) excluida(s) del Comité de Gerencia, dicho Comité continuará en adelante con los representantes de las empresas que continúen en el consorcio y de ser el caso con de la(s) otra(s) empresa(s) nuevas asociada(s), quedando al tiempo obligada(s) a concurrir al otorgamiento de cuantos documentos públicos o privados resulte menester suscribir para el funcionamiento del **CONSORCIO**, incluido el cese o nombramiento del Representante Legal, aún cuando la toma de decisiones al respecto corresponda en exclusiva a la(s) empresa(s) cumplidora(s);

e).- Los cobros a realizar desde el incumplimiento se realizarán por la(s) empresa(s) no incumplidora(s);

f).- En todo caso la(s) incumplidora(s) seguirá(n) respondiendo solidariamente frente a terceros y a la Propiedad de las obras de todas las obligaciones y responsabilidades derivadas de la ejecución del contrato y de las obras y trabajos de él derivados, y de cualesquiera otras actuaciones del **CONSORCIO**.

Además la(s) empresa(s) en situación de incumplimiento no podrá(n), retirar la maquinaria y elementos que hubiera aportado al común hasta que la(s) otra(s) empresa(s) declare(n) a su discreción no ser ya necesaria su utilización en obra.

No se considerará que incumple la empresa que en el momento de tener que efectuar una aportación, tenga créditos contra el **CONSORCIO** por cuantía superior a la aportación a realizar, y si estos créditos no alcanzaran el total del importe de dicha aportación, se le considera que incumple solamente por la diferencia.

ING. JULIO C. VILLARANCA MOSQUERA  
GERENTE GENERAL  
REPRESENTANTE LEGAL

ING. GUERRERO CALLE ROXANA  
GERENTE GENERAL

CORPORACIÓN R & E S.A.S.

CH'VINI CUANTAR BURL

ING. FELIPE CARRASCO SATHERNANDEZ  
REPRESENTANTE LEGAL

ING. FERNANDO TRUJILLO LUNA  
Gerente General

GLOBAL SUCURSAL PERÚ

En los demás supuestos de extinción de derechos de un consorciado se procederá en cada caso a la liquidación, una vez cumplidas todas las obligaciones pendientes con terceros o la Propiedad de las obras.

#### DECIMO SEPTIMA.- LIQUIDACIÓN DEL CONSORCIO

La liquidación se llevará a efecto con propuesta del Comité de Gerencia y, si el **CONSORCIO** se hubiese disuelto por culpa o incumplimiento de una de las Empresas miembro o estando la misma incurso en causa de incumplimiento conforme a lo previsto en las clausulas 16 y 17 anteriores, la empresa que hubiese permanecido en la ejecución de la obra, realizará las funciones de liquidación dando en su momento el debido conocimiento a la otra parte para la efectividad de la liquidación.

Corresponde al Comité de Gerencia, durante el período de liquidación las funciones siguientes:

1. Llevar y custodiar los libros y correspondencia del **CONSORCIO** y velar por la integridad de su patrimonio.
2. Realizar las operaciones comerciales pendientes y las nuevas que sea necesario efectuar para la liquidación del **CONSORCIO**.
3. Percibir todas las cantidades y créditos pendientes al tiempo de iniciarse la liquidación.
4. Enajenar los bienes adquiridos para el **CONSORCIO**, de acuerdo con el procedimiento que se establece en el siguiente artículo de estos Estatutos.
5. Pagar a las Empresas miembro del **CONSORCIO** su cuota de participación en el patrimonio líquido resultante de la liquidación.
6. Ostentar la representación del **CONSORCIO** para el cumplimiento de las funciones precedentes.

El Comité de Gerencia quedará automáticamente disuelto una vez realizada la liquidación del Consorcio.

#### DECIMO OCTAVA.- REPARTO DE BIENES

Todos los bienes propiedad del **CONSORCIO** que figuren inventariados en su Activo al finalizar su empleo bien en las obras o bien en la prestación del servicio objeto del contrato serán repartidos entre las Empresas



COMPRACION ARIS S.A.C.  
INDUSTRIA Y CONSTRUCCION  
MAG. JUAN C. VILLALBA RAMOS  
MOSQUERA  
REPRESENTANTE LEGAL

CORPORACION R&E S.A.C.  
GUERRERO CALLE ROXANA  
GERENTE GENERAL

CH. ANDE ANTAR E.I.R.L.  
ING. ELMILANO DELARCO LUNA  
Gerente General

CIVIS GLOBAL SUCURSAL PERÚ  
FELIPE CARRASCO SAHERMANDEZ  
REPRESENTANTE LEGAL

miembro o vendidos a terceros, para lo cual se procederá del modo siguiente:

1.-El Presidente comunicará al Comité de Gerencia, y sus miembros a las Empresas respectivas, la relación de los bienes para los que va a finalizar el empleo y que, por lo tanto, ya no serán necesarios para los fines del **CONSORCIO**, y asimismo al valor residual contable por el que figuran en el Balance del **CONSORCIO**. Al recibir cada relación de bienes se convocará una reunión de los representantes que cada Empresa designe, que deberá celebrarse en un plazo no superior a un mes, para tratar y acordar su adjudicación a los socios.

2.-Antes de la reunión, los técnicos de los socios podrán comprobar el estado de los bienes, y la Jefatura de la Obra facilitará todo el historial preciso de su empleo en obra, ya que los bienes se entregarán al adjudicatario en el estado en que se encuentren al finalizar el trabajo en el **CONSORCIO** y sin realizarles reparación o acondicionamiento final alguno.

3.-En la fecha fijada para la reunión del Comité, cada socio entregará ineludiblemente en primer lugar y bajo sobre cerrado, al Secretario nombrado al efecto, un escrito manifestando que desea le sean adjudicados o no los bienes de que se trate, por el valor que especifica. Abiertos los escritos de los socios podrá ocurrir:

a).-Que haya un solo socio interesado, al cual le será adjudicado el bien por el valor que se ha especificado.

b).-Que haya más de un socio interesado, en cuyo caso se adjudicará al mejor postor.

c).-Que no haya ningún socio interesado. En este caso, los bienes serán retenidos por el **CONSORCIO** y se ofrecerán en venta a terceros.

4.-Si transcurridos cuatro meses desde el final de los trabajos del **CONSORCIO** aún quedaran bienes en el mismo que no han sido adjudicados o vendidos, el Presidente formará lotes con estos bienes, con un valor residual similar para cada lote.

Dentro de los dos meses siguientes en una reunión del Comité, se adjudicarán a cada socio por el valor residual y mediante sorteo, lotes de bienes en proporción a su participación en el **CONSORCIO**.



CORPORACIÓN ARIS S.A.C.  
GERENTE GENERAL  
CORPORACIÓN R&E S.A.C.

CORPORACIÓN R&E S.A.C.  
GERENTE GENERAL

GUERRERO CALLE ROXANA  
GERENTE GENERAL

CHAVIN DE HUANTAR E.I.R.L.  
GERENTE GENERAL

ING. EMILIANO TRUJILLO LUNA  
GERENTE GENERAL

CIVIL - CENAL SUCURSAL PERÚ

FELIPE CARRASCOSA HERNANDEZ  
REPRESENTANTE LEGAL

5.- A los socios que resulten adjudicatarios de los bienes, y al retirarlos, les será cargado el valor de adjudicación correspondiente contra su cuenta corriente de resultados, suplidos y aportaciones. Como estas cuentas deberán estar en todo momento equilibradas entre los socios, si fuera preciso para mantener el equilibrio, el adjudicatario deberá realizar la aportación que corresponda.

Cada socio deberá retirar del **CONSORCIO** los bienes a él adjudicados en un plazo no superior a un mes a partir de la adjudicación. Sin embargo, si por conveniencia de la Empresa adjudicataria, se prolongara el plazo de permanencia por encima del citado, se le pasará el cargo correspondiente, si procede, por estadía y el **CONSORCIO** no será responsable de su vigilancia.

Los gastos de traslado de los bienes a su nuevo destino serán a cargo de la Empresa adjudicataria si bien el **CONSORCIO** prestará en lo posible, sin cargo, la asistencia precisa para la carga y acondicionamiento necesarios para el transporte.

6.- Con independencia de la aplicación del procedimiento establecido anteriormente a todos los bienes en general, para aquellas piezas únicas y de gran valor que por ser equipos singulares no permitieran la formación de lotes, si no hay socios interesados en su adjudicación, el Comité de Gerencia, antes de su adquisición por el **CONSORCIO**, acordará el procedimiento para su liquidación en cada caso.

#### DECIMO NOVENA.- ARCHIVO DE DOCUMENTACIÓN.

Serán de cargo del REPRESENTANTE LEGAL, tras la disolución, y sus costos deberán ser aprobados por el Comité de Gerencia, los gastos que se originen respecto a la ubicación y atención del archivo de la documentación del **CONSORCIO**, una vez disuelto, hasta que, de acuerdo con la normativa legal aplicable al efecto, sea posible su destrucción e incluso antes de la citada disolución, en el caso del traslado a una de las Empresas de la documentación o trabajos pendientes por o con motivo del levantamiento de las instalaciones propias del **CONSORCIO**. Tales servicios pueden comprender el personal más idóneo que les atienda.

#### VIGESIMA.- RÉGIMEN LEGAL

El **CONTRATO** se rige por lo establecido en las cláusulas anteriores y en todo lo no previsto, por el Código Civil.

CONSTRUCIONES ARIS S.A.C.  
INGENIERÍA Y CONSTRUCCIÓN

CONSTRUCIONES R & E S.A.C.  
ING. JULIO C. VILLAFRANCA MOSQUERA  
REPRESENTANTE LEGAL

HUANUAR E.I.R.L.  
ING. EMILIANO TRUJILLO LUNA  
Gerente General

CIVIS GLOBAL SUCURSAL PERÚ  
FELIPE CARRASCO SAHERNANDEZ  
REPRESENTANTE LEGAL

GUERRERO CALLE ROXANA  
GERENTE GENERAL

Para todos los puntos regulados o no del presente contrato de consorcio y que tenga que ver con su aplicación y ejecución del acto jurídico emanado del consorcio, se aplicara en forma supletoria lo dispuesto por la Ley general de Sociedades en sus normas sobre contratos asociativos y en especial sobre el consorcio, además de las normas generales contractuales del código civil del Perú.

**VIGESIMO PRIMERA.- DOMICILIO DE LAS EMPRESAS DEL CONSORCIO**

Para todos los efectos del presente CONTRATO, las partes fijan sus domicilios en los señalados en la parte introductoria de este documento, lugar donde se dirigirá las comunicaciones o notificaciones, sean judiciales o extrajudiciales a que hubiere lugar.

**VIGESIMO SEGUNDA.- CONVENIO DE CONCILIACION EXTRAJUDICIAL Y/O ARBITRAJE**

Cualquier eventual conflicto que sugiera o pudiera surgir como consecuencia de la interpretación y/o ejecución del presente contrato de consorcio, será resuelto mediante Conciliación Extrajudicial de modo optativo, y por Arbitraje, el cual se realizará de conformidad con los reglamentos de conciliación y arbitraje del Centro de Arbitraje Nacional e Internacional de la Cámara de Comercio de Lima sometiéndose las partes a sus respectivos estatutos para la conformación del tribunal arbitral así como la conducción del proceso que se genere, a costo del interesado.

**VIGESIMO TERCERA.- DE LA SUMISIÓN JUDICIAL.**

Para la solución de alguna controversia que deba discutirse en los tribunales del poder judicial, al margen de lo dispuesto en la anterior clausula, los consorciados se someten expresamente a la competencia de los jueces y tribunales del Perú provincia y departamento de Lima, con renuncia expresa a su propio fuero y domicilio, en caso de ser distintos.

**VIGESIMO CUARTA.- VALIDEZ DEL CONTRATO POR CLAUSULA NULA.**

Si en el presente contrato existe alguna disposición que sea o devenga en inexigible o nula por misterio de la ley, ésta no implicará una afectación de las demás disposiciones.

CONSTRACCION ARIS S.A.C.  
INGENIERIA Y CONSTRUCCION  
RUBEN JULIA GARCIA MOSQUERA  
REPRESENTANTE LEGAL

CORPORACION R&E S.A.  
GUERRERO CALLE ROXANA  
GERENTE GENERAL

DE HUANTAR V.I.R.L.  
INGENIERIA Y CONSTRUCCION  
RUBEN JULIA GARCIA MOSQUERA  
REPRESENTANTE LEGAL

CIVIS GLOBAL SUCURSAL PERU  
FELIPE CARRASCO HERNANDEZ  
REPRESENTANTE LEGAL

VIGESIMO QUINTA.- MODIFICACIÓN DEL CONTRATO.

El presente contrato únicamente podrá ser modificado parcial o íntegramente a través del concurso de todos los suscribientes. La solicitud de modificación deberá ser comunicada a LOS CONSORCIADOS por escrito dando un plazo no menor de 8 días hábiles, salvo acuerdo unánime que deba obviarse dicho plazo.

VIGESIMA SEXTA.- DE LA RESOLUCIÓN DEL CONTRATO.

De producirse incumplimiento en las obligaciones pactadas en el presente contrato, la parte afectada por dicho incumplimiento podrá resolver el presente contrato, sin que la otra parte pueda exigir alguna compensación.

La comunicación sobre la decisión de resolver el contrato, deberá ser realizada vía carta notarial con cinco (5) días antes de que se produzca la resolución de contrato.

En señal de conformidad, las partes suscriben el contrato en Lima, a los Tres días (03) de Diciembre de 2014.

CHAVIN DE HUANTAR E.I.R.L.  
  
 ING. EMILIANO TRUJILLO LUNA  
 Gerente General



EMILIANO ISAAC TRUJILLO LUNA  
 DNI N° 32385946  
 Representante Legal  
 CHAVIN DE HUANTAR E. I. R. L.

CMS GLOBAL SUCURSAL PERÚ  
  
 FELIPE CARRASCOSA HERNÁNDEZ  
 REPRESENTANTE LEGAL



FELIPE CARRASCOSA HERNÁNDEZ  
 C.E. 000996117  
 Representante Legal  
 CIVIS GLOBAL - SUCURSAL PERU

CORPORACION ARIS S.A.C.  
 INGENIERIA Y CONSTRUCCION  
  
 ING JULIO C VILAFRANCA MOSQUERA  
 GERENTE REPRESENTANTE LEGAL

JULIO CESAR VILAFRANCA MOSQUERA  
 DNI N° 09753183  
 Representante Legal  
 CORPORACION ARIS S.A.C.



CORPORACION R&E S.A.C.  
  
 GUERRERO CALLE ROXANA  
 REPRESENTANTE LEGAL

ROXANA GUERRERO CALLE  
 DNI N° 09794994  
 Representante Legal  
 CORPORACION R&E S.A.C.



**CERTIFICACIÓN AL DORSO** 



CERTIFICO QUE LAS FIRMAS QUE APARECEN AL ANVERSO  
 CORRESPONDEN A DON EMILIANO ISAAC TRUJILLO LUNA IDENTIFICADO  
 CON DOCUMENTO NACIONAL DE IDENTIDAD NUMERO 32385946 QUIEN  
 ACTUA EN REPRESENTACION DE CHAVIN DE HUANTAR E.I.R.L. SEGUN  
 FACULTADES INSCRITAS EN LA PARTIDA NUMERO 01545353 DEL REGISTRO  
 DE PERSONAS JURIDICAS DE LIMA Y A DON FELIPE CARRASCOSA  
 HERNANDEZ IDENTIFICADO CON CARNE DE EXTRANJERIA NUUMERO  
 000996117 QUIEN ACTUA EN REPRESENTACION DE CIVIS GLOBAL -  
 SUCURSAL PERU SEGUN FACULTADES INSCRITAS EN LA PARTIDA NUMERO  
 13012604 DEL REGISTRO DE PERSONAS JURIDICAS DE LIMA DE LO QUE DOY  
 FE. =====  
 SE LEGALIZAN LAS FIRMAS MAS NO EL CONTENIDO. =====  
 LIMA, 03 DE DICIEMBRE DE 2014. =====



DC

**JORGE F. ZULETA GUIMET**  
**NOTARIO DE LIMA**

CERTIFICO QUE LAS FIRMAS QUE APARECEN AL ANVERSO  
 CORRESPONDEN A DON JULIO CESAR VILLAFRANCA MOSQUERA  
 IDENTIFICADO CON DOCUMENTO NACIONAL DE IDENTIDAD NUMERO  
 09753183 QUIEN ACTUA EN REPRESENTACION DE CORPORACION ARIS  
 S.A.C. SEGUN FACULTADES INSCRITAS EN LA PARTIDA NUMERO 12758699  
 DEL REGISTRO DE PERSONAS JURIDICAS DE LIMA Y A DOÑA ROXANA  
 GUERRERO CALLE IDENTIFICADA CON DOCUMENTO NACIONAL DE  
 IDENTIDAD NUMERO 09794994 QUIEN ACTUA EN REPRESENTACION DE  
 CORPORACION R&E S.A.C. SEGUN FACULTADES INSCRITAS EN LA PARTIDA  
 NUMERO 12052729 DEL REGISTRO DE PERSONAS JURIDICAS DE LIMA DE LO  
 QUE DOY FE. =====  
 SE LEGALIZAN LAS FIRMAS MAS NO EL CONTENIDO. =====  
 LIMA, 04 DE DICIEMBRE DE 2014. =====

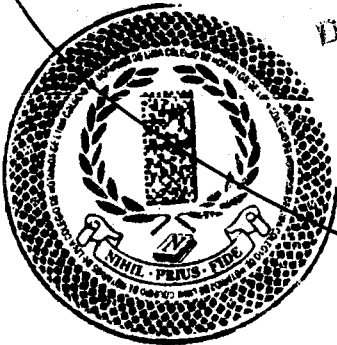

DC

**JORGE F. ZULETA GUIMET**  
**NOTARIO DE LIMA**

# **Constancia de No estar inhabilitado para Contratar con el Estado**

**(Copia)**

  
ISAIAS JORGE ALVA ESPINOZA  
INGENIERO CIVIL  
Reg. CIP N° 10717

  
**Christian M. Meza Trujillo**  
INGENIERO CIVIL  
CIP N° 63103

0111



PERÚ

Ministerio  
de Economía y Finanzas

Organismo Supervisor  
de las Contrataciones  
del Estado

Trámite N°. 2014-0612340-LIMA - 19/12/2014 10:23:03

## CONSTANCIA DE NO ESTAR INHABILITADO PARA CONTRATAR CON EL ESTADO

N° 066919 - 2014

La SUB DIRECCIÓN DE INFORMACIÓN REGISTRAL certifica que:

**CHAVIN DE HUANTAR E.I.R.L**

**NO** se encuentra **Inhabilitado** para contratar con el Estado al 19/12/2014

La presente constancia es válida para la firma del contrato del siguiente proceso e ítems indicados:

Entidad : FONDO NACIONAL DE DESARROLLO PESQUERO

Proceso de Selección : ADJUDICACION DE MENOR CUANTIA. N° : 38-2014-FONDEPES

Modalidad : PROCEDIMIENTO CLASICO

Monto : S/. 32,457,630.22

Items : 1

Lima a los diecinueve días del mes de Diciembre del dos mil catorce

Observaciones :

NINGUNA

**Usted podrá verificar la autenticidad de este documento en nuestra página web:  
[www.osce.gob.pe](http://www.osce.gob.pe)**

**La Entidad contratante debe verificar la autenticidad de este documento en el  
SEACE (en los Módulos de Procesos y Procedimientos Especiales)**



0110



**PERÚ**

**Ministerio  
de Economía y Finanzas**

**Organismo Supervisor  
de las Contrataciones  
del Estado**

Trámite Nº. 2014-06126601-LIMA - 18/12/2014 17:28:55

**CONSTANCIA DE NO ESTAR INHABILITADO PARA CONTRATAR CON  
EL ESTADO**

**Nº 066799 - 2014**

La SUB DIRECCIÓN DE INFORMACIÓN REGISTRAL certifica que:

**CIVIS GLOBAL - SUCURSAL PERU**

**NO** se encuentra **Inhabilitado** para contratar con el Estado al **18/12/2014**

La presente constancia es válida para la firma del contrato del siguiente proceso e ítems indicados:

**Entidad :** FONDO NACIONAL DE DESARROLLO PESQUERO

**Proceso de Selección :** ADJUDICACION DE MENOR CUANTIA. Nº : 38-2014-FONDEPES

**Modalidad :** PROCEDIMIENTO CLASICO

**Monto :** S/. 32,457,630.22

**Items :** 1

Lima a los dieciocho días del mes de Diciembre del dos mil catorce

**Observaciones :**

NINGUNA

***Usted podrá verificar la autenticidad de este documento en nuestra página web:  
[www.osce.gob.pe](http://www.osce.gob.pe)***

***La Entidad contratante debe verificar la autenticidad de este documento en el  
SEACE (en los Módulos de Procesos y Procedimientos Especiales)***





PERÚ

Ministerio  
de Economía y Finanzas

Organismo Supervisor  
de las Contrataciones  
del Estado

Trámite N°. 2014-06129635-LIMA - 19/12/2014 11:21:43

**CONSTANCIA DE NO ESTAR INHABILITADO PARA CONTRATAR CON  
EL ESTADO**

**Nº 066915 - 2014**

La SUB DIRECCIÓN DE INFORMACIÓN REGISTRAL certifica que:

**CORPORACION ARIS S.A.C.**

**NO** se encuentra **Inhabilitado** para contratar con el **Estado** al **19/12/2014**

La presente constancia es válida para la firma del contrato del siguiente proceso e ítems indicados:

**Entidad :** FONDO NACIONAL DE DESARROLLO PESQUERO

**Proceso de Selección :** ADJUDICACION DE MENOR CUANTIA. Nº : 38-2014-FONDEPES

**Modalidad :** PROCEDIMIENTO CLASICO

**Monto :** S/. 32,457,630.22

**Items :** 1

Lima a los diecinueve días del mes de Diciembre del dos mil catorce

**Observaciones :**

NINGUNA

***Usted podrá verificar la autenticidad de este documento en nuestra página web:  
www.osce.gob.pe***

***La Entidad contratante debe verificar la autenticidad de este documento en el  
SEACE (en los Módulos de Procesos y Procedimientos Especiales)***





PERÚ

Ministerio  
de Economía y Finanzas

Organismo Supervisor  
de las Contrataciones  
del Estado

Trámite N°. 2014-06129644-LIMA - 19/12/2014 11:24:29

**CONSTANCIA DE NO ESTAR INHABILITADO PARA CONTRATAR CON  
EL ESTADO**

**N° 066920 - 2014**

La SUB DIRECCIÓN DE INFORMACIÓN REGISTRAL certifica que:

**CORPORACION R&E S.A.C.**

**NO** se encuentra **Inhabilitado** para contratar con el Estado al 19/12/2014

La presente constancia es válida para la firma del contrato del siguiente proceso e ítems indicados:

**Entidad :** FONDO NACIONAL DE DESARROLLO PESQUERO

**Proceso de Selección :** ADJUDICACION DE MENOR CUANTIA. N° : 38-2014-FONDEPES

**Modalidad :** PROCEDIMIENTO CLASICO

**Monto :** S/. 32,457,630.22

**Items :** 1

Lima a los diecinueve días del mes de Diciembre del dos mil catorce

**Observaciones :**

**NINGUNA**

*Usted podrá verificar la autenticidad de este documento en nuestra página web:  
[www.osce.gob.pe](http://www.osce.gob.pe)*

*La Entidad contratante debe verificar la autenticidad de este documento en el  
SEACE (en los Módulos de Procesos y Procedimientos Especiales)*



● **Constancia de  
Capacidad de  
libre contratación**

● **(Copia)**

  
ISAIAS JORGE ALVA ESPINOZA  
INGENIERO CIVIL  
Reg. CIP N° 10717

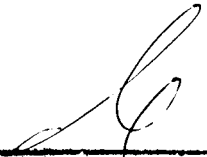
  
Christian M. Moza Trujillo  
INGENIERO CIVIL  
CIP N° 63105

0106



PERÚ

Ministerio  
de Economía y FinanzasOrganismo Supervisor  
de las Contrataciones  
del Estado

Trámite N°. 2014-06129625-LIMA - 19/12/2014 11:18:36

## CONSTANCIA DE CAPACIDAD LIBRE DE CONTRATACIÓN

### N° 012600 - 2014

La SUB DIRECCIÓN DE INFORMACIÓN REGISTRAL certifica que:

CHAVIN DE HUANTAR E.I.R.L. con:

Registro Nro:	08058	Cap Máx Cont.:	S/. 125,000,000.00
Vigencia:	28/02/2015	Dec. Record Obra N°:	2014-5986356-LIMA (Fecha: 11/12/2014)

Dispone de la siguiente Capacidad Libre de Contratación :

### S/. 87,137,000.00

(OCHENTA Y SIETE MILLONES CIENTO TREINTA Y SIETE MIL Y 00/100Nuevos Soles )

La presente constancia es válida para la firma del contrato del siguiente proceso e ítems indicados:

Entidad:	FONDO NACIONAL DE DESARROLLO PESQUERO		
Proceso de Selección :	ADJUDICACION DE MENOR CUANTIA N° 38-2014-FONDEPES		
Modalidad :	PROCEDIMIENTO CLASICO		
Monto :	S/. 32,457,630.22	Participación:	58%
Ítems :	1		
Obra :	Construcción de la infraestructura pesquera para consumo humano directo de San Jose, distrito de San Jose, provincia Lambayeque, Region Lambayeque.		

Lima a los diecinueve días del mes de Diciembre del dos mil catorce

Observaciones :

NINGUNA

**Usted podrá verificar la autenticidad de este documento en nuestra página web:**  
**[www.osce.gob.pe](http://www.osce.gob.pe)**

**La Entidad contratante debe verificar la autenticidad de este documento en el SEACE (en los Módulos de Procesos y Procedimientos Especiales)**





0105



PERÚ

Ministerio  
de Economía y FinanzasOrganismo Supervisor  
de las Contrataciones  
del Estado

Trámite N°. 2014-06126595-LIMA - 18/12/2014 17:25:16

**CONSTANCIA DE CAPACIDAD LIBRE DE CONTRATACIÓN**  
**N° 012580 - 2014**

La SUB DIRECCIÓN DE INFORMACIÓN REGISTRAL certifica que:

CIVIS GLOBAL - SUCURSAL PERU, con:

Registro Nro:	66429	Cap Máx Cont.:	S/. 456,733,000.00
Vigencia:	12/10/2015	Dec. Record Obra N°:	2014-5980148-LIMA (Fecha: 08/12/2014)

Dispone de la siguiente Capacidad Libre de Contratación :

**S/. 443,051,000.00**

(CUATROCIENTOS CUARENTA Y TRES MILLONES CINCUENTA Y UN MIL Y 00/100Nuevos Soles )

La presente constancia es válida para la firma del contrato del siguiente proceso e ítems indicados:

Entidad:	FONDO NACIONAL DE DESARROLLO PESQUERO		
Proceso de Selección :	ADJUDICACION DE MENOR CUANTIA N° 38-2014-FONDEPES		
Modalidad :	PROCEDIMIENTO CLASICO		
Monto :	S/. 32,457,630.22	Participación:	40%

Items : 1

Obra : Ejecucion de la obra: Construccion de la Infraestructura pesquera para consumo humano directo de San Jose, distrito de San Jose, provincia Lambayeque, Region Lamabayeque.

Lima a los dieciocho días del mes de Diciembre del dos mil catorce

Observaciones :

NINGUNA

***Usted podrá verificar la autenticidad de este documento en nuestra página web:  
[www.osce.gob.pe](http://www.osce.gob.pe)******La Entidad contratante debe verificar la autenticidad de este documento en el  
SEACE (en los Módulos de Procesos y Procedimientos Especiales)***



PERÚ

Ministerio  
de Economía y FinanzasSECRETARÍA DE  
INFORMACIÓN Y  
COMUNICACIONES  
del Estado

Trámite N°. 2014-06129619-LIMA - 19/12/2014 11:17:04

## CONSTANCIA DE CAPACIDAD LIBRE DE CONTRATACIÓN

### N° 012598 - 2014

La SUB DIRECCIÓN DE INFORMACIÓN REGISTRAL certifica que:

CORPORACION ARIS S.A.C., con:

<b>Registro Nro:</b>	22494	<b>Cap Máx Cont.:</b>	S/. 2,125,460.00
<b>Vigencia:</b>	09/08/2015	<b>Dec. Record Obra N°:</b>	2014-5986504-LIMA (Fecha: 11/12/2014)

Disponde de la siguiente Capacidad Libre de Contratación :

**S/. 997,233.00**

(NOVECIENTOS NOVENTA Y SIETE MIL DOSCIENTOS TREINTA Y TRES Y 00/100Nuevos Soles )

La presente constancia es válida para la firma del contrato del siguiente proceso e ítems indicados:

<b>Entidad:</b>	FONDO NACIONAL DE DESARROLLO PESQUERO		
<b>Proceso de Selección :</b>	ADJUDICACION DE MENOR CUANTIA N° 38-2014-FONDEPES		
<b>Modalidad :</b>	PROCEDIMIENTO CLASICO		
<b>Monto :</b>	S/. 32,457,630.22	<b>Participación:</b>	1%
<b>Items :</b>	1		
<b>Obra :</b>	Construccion de la infraestructura pesquera para consumo humano directo de San Jose, distrito de San Jose, provincia Lambayeque, Region Lamabayeque.		

Lima a los diecinueve días del mes de Diciembre del dos mil catorce

Observaciones :

NINGUNA

**Usted podrá verificar la autenticidad de este documento en nuestra página web:**  
**[www.osce.gob.pe](http://www.osce.gob.pe)**

**La Entidad contratante debe verificar la autenticidad de este documento en el SEACE (en los Módulos de Procesos y Procedimientos Especiales)**





PERÚ

Ministerio  
de Economía y FinanzasOrganismo Supervisor  
de las Contrataciones  
del Estado

Trámite N°. 2014-06129631-LIMA - 19/12/2014 11:20:09

**CONSTANCIA DE CAPACIDAD LIBRE DE CONTRATACIÓN****N° 012601 - 2014**

La SUB DIRECCIÓN DE INFORMACIÓN REGISTRAL certifica que:

CORPORACION R&amp;E S.A.C., con:

<b>Registro Nro:</b>	15743	<b>Cap Máx Cont.:</b>	S/. 2,771,960.00
<b>Vigencia:</b>	08/09/2015	<b>Dec. Record Obra N°:</b>	2014-5993087-LIMA (Fecha: 15/12/2014)

Dispone de la siguiente Capacidad Libre de Contratación :

**S/. 1,518,660.00**

(UN MILLON QUINIENTOS DIECIOCHO MIL SEISCIENTOS SESENTA Y 00/100Nuevos Soles )

La presente constancia es válida para la firma del contrato del siguiente proceso e ítems indicados:

<b>Entidad:</b>	FONDO NACIONAL DE DESARROLLO PESQUERO		
<b>Proceso de Selección :</b>	ADJUDICACION DE MENOR CUANTIA N° 38-2014-FONDEPES		
<b>Modalidad :</b>	PROCEDIMIENTO CLASICO		
<b>Monto :</b>	S/. 32,457,630.22	<b>Participación:</b>	1%
<b>Items :</b>	1		
<b>Obra :</b>	Construcción de la Infraestructura pesquera para consumo humano directo de San Jose, distrito de San Jose, provincia Lambayeque, Region Lamabayeque.		

Lima a los diecinueve días del mes de Diciembre del dos mil catorce

Observaciones :

NINGUNA

**Usted podrá verificar la autenticidad de este documento en nuestra página web:**  
**[www.osce.gob.pe](http://www.osce.gob.pe)**

**La Entidad contratante debe verificar la autenticidad de este documento en el SEACE (en los Módulos de Procesos y Procedimientos Especiales)**



# • Carta fianza de adelanto • directo

  
ISAIAS JORGE ALVA ESPINOZA  
INGENIERO CIVIL  
Reg. CIP N° 10717

  
Christian M. Moza Trujillo  
INGENIERO CIVIL  
CIP N° 63103

BE CHACARILLA  
AV. PRIMAVERA 1050  
STGO.DE SURCO

FIANZA EMITIDA POR ORDEN Y CUENTA  
CHAVIN DE HUANTAR EIRL

PRESENTE.-

SANTIAGO DE SURCO, 25-01-2019  
CARTA FIANZA N°: 0011-0380-9800220828-32  
VENCE EL: 11-06-2019

Señor/es:

★ FONDO NACIONAL DE DESARROLLO PESQUERO

Ciudad

De nuestra consideración :

REF. : Carta Fianza Nro.0011-0380-9800220828-32 por S/515,000.00 (QUINIENTOS QUINCE MIL CON 00/100 SOLES)

Por cuenta de : CONSORCIO SAN JOSE

Vencimiento : 11-02-2019, a horas 12 meridiano

●  
\*\*\*\*\*  
S/ 398,400.00  
\*\*\*\*\*  
●

Nos referimos a la Carta Fianza de la referencia, la cual fue emitida el 21-06-2017, por nosotros a favor de ustedes, garantizando obligaciones económicas a cargo de : CONSORCIO SAN JOSE, conformado por: CHAVIN DE HUANTAR EIRL, CIVIS GLOBAL-SUCURSAL PERU, CORPORACION ARIS SAC y CORPORACION R&E SAC.

Al respecto, nos es grato comunicarles, que contando con la autorización previa por parte de ustedes, hemos procedido a : PRORROGAR su vencimiento hasta el 11-06-2019, a horas 12 meridiano y a REDUCIR el importe a S/398,400.00 (TRESCIENTOS NOVENTA Y OCHO MIL CUATROCIENTOS CON 00/100 SOLES)

Queda entendido que las demás condiciones estipuladas en nuestra Carta Fianza, se mantienen vigentes al haberse modificado solo : el vencimiento y el importe.

La solicitud de ejecución de esta carta fianza deberá dirigirse por via notarial a nuestra oficina BE CHACARILLA ubicado en AV. PRIMAVERA 1050 o Sede Central, Unidad Operaciones Centralizadas en Av. República de Panamá 3055 - San Isidro.

★ Sin otro particular, quedamos de Uds.

Carla Lozano Torres  
Sub Gerente BE  
Banca Empresas Chacarilla

Atentamente  
BANCO CONTINENTAL  
p.p.



19012904

RUC 20100130204

REFRENDO: 1759819012904CLA0380/13:03:43

S/ 398,400.00

# Carta de fiel Cumplimiento

(Copia)



ISAIAS JORGE ALVA ESPINOZA  
INGENIERO CIVIL  
Reg. CIP N° 10717



Christian M. Meza Trujillo  
INGENIERO CIVIL  
CIP N° 63105

BE CHACARILLA  
AV. PRIMAVERA 1050  
STGO.DE SURCO

FIANZA EMITIDA POR ORDEN Y CUENTA  
CHAVIN DE HUANTAR EIRL

PRESENTE.-

SANTIAGO DE SURCO, 23-07-2018  
CARTA FIANZA N°: 0011-0962-9800017155-87  
VENCE EL: 07-08-2019

Señor/es:



FONDO NACIONAL DE DESARROLLO PESQUERO

Ciudad

De nuestra consideración :

REF. : Carta Fianza Nro.0011-0962-9800017155-87 por : S/1,947,458.00 (UN MILLON NOVECIENTOS CUARENTA Y SIETE MIL CUATROCIENTOS CINCUENTA Y OCHO CON 00/100 SOLES)

Por cuenta de : CONSORCIO SAN JOSE conformado por: CHAVIN DE HUANTAR EIRL, CIVIS GLOBAL-SUCURSAL PERU, CORPORACION ARIS SAC y CORPORACION R&E SAC.

Vencimiento : 07-08-2018, a horas de 12 meridiano

S/1,947,458.00

Nos referimos a la Carta Fianza de la referencia, la cual fue emitida el 15-12-2014, por nosotros a favor de ustedes, garantizando obligaciones económicas a cargo de : CONSORCIO SAN JOSE conformado por: CHAVIN DE HUANTAR EIRL, CIVIS GLOBAL-SUCURSAL PERU, CORPORACION ARIS SAC y CORPORACION R&E SAC. Al respecto, nos es grato comunicarles, que de acuerdo a la solicitud de nuestro(s) fiado(s) hemos procedido a : PRORROGAR el plazo de vencimiento de la referida Carta Fianza hasta el 07-08-2019, a horas 12 meridiano.

Queda entendido que las demás condiciones estipuladas en nuestra Carta Fianza, se mantienen vigentes al haberse modificado solo : el vencimiento de la misma.

La solicitud de ejecución de esta carta fianza deberá dirigirse por vía notarial a nuestra oficina BE CHACARILLA ubicado en AV. PRIMAVERA 1050 o Sede Central, Unidad Operaciones Centralizadas en Av. República de Panamá 3055 - San Isidro.

Sin otro particular, quedamos de Uds.



Atentamente  
BANCO CONTINENTAL  
p.p.

  
Katherine Alexandra Cotera Postigo  
Ejecutivo Banca Empresas  
Banca Empresas Chacarilla

  
Daniel Mesia Pinillos  
Ejecutivo Banca Empresas  
Banca Empresas Chacarilla



18072310

RUC 20100130204

REFRENDO: 1759818072310CLA0962E/18:56:53  
S/ 1,947,458.00

BE CHACARILLA  
AV. PRIMAVERA 1050  
STGO.DE SURCO

FIANZA EMITIDA POR ORDEN Y CUENTA  
CHAVIN DE HUANTAR EIRL

PRESENTE.-

SANTIAGO DE SURCO, 23-07-2018  
CARTA FIANZA N°: 0011-0962-9800023996-86  
VENCE EL: 07-08-2019 .

Señor/es:



FONDO NACIONAL DE DESARROLLO PESQUERO

Ciudad

De nuestra consideración :

REF. : Carta Fianza Nro.0011-0962-9800023996-86 por : S/32,647.00 (TREINTAIDOS MIL SEISCIENTOS CUARENTA Y SIETE CON 00/100 SOLES)

Por cuenta de : CONSORCIO SAN JOSE conformado por: CHAVIN DE HUANTAR EIRL, CIVIS GLOBAL-SUCURSAL PERU, CORPORACION ARIS SAC y CORPORACION R&E SAC.

Vencimiento : 07-08-2018, a horas de 12 meridiano

S/ 32,647.00

Nos referimos a la Carta Fianza de la referencia, la cual fue emitida el 09-09-2015, por nosotros a favor de ustedes, garantizando obligaciones económicas a cargo de : CONSORCIO SAN JOSE conformado por: CHAVIN DE HUANTAR EIRL, CIVIS GLOBAL-SUCURSAL PERU, CORPORACION ARIS SAC y CORPORACION R&E SAC. Al respecto, nos es grato comunicarles, que de acuerdo a la solicitud de nuestro(s) fiado(s) hemos procedido a : PRORROGAR el plazo de vencimiento de la referida Carta Fianza hasta el 07-08-2019, a horas 12 meridiano.

Queda enténdido que las demás condiciones estipuladas en nuestra Carta Fianza, se mantienen vigentes al haberse modificado solo : el vencimiento de la misma.

La solicitud de ejecución de esta carta fianza deberá dirigirse por vía notarial a nuestra oficina BE CHACARILLA ubicado en AV. PRIMAVERA 1050 o Sede Central, Unidad Operaciones Centralizadas en Av. República de Panamá 3055 - San Isidro.

Sin otro particular, quedamos de Uds.

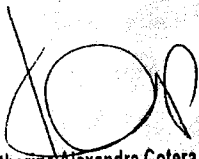

Atentamente  
BANCO CONTINENTAL  
p.p.

  
Katherine Alexandra Cotera Postigo  
Ejecutivo Banca Empresas  
Banca Empresas Chacarilla

  
Daniel Mejía Pinillos  
Ejecutivo Banca Empresas  
Banca Empresas Chacarilla



18072401

RUC 20100130204

REFRENDO: 1759818072401CLA0962F/10:27:49  
S/ 32,647.00



BE CHACARILLA  
AV. PRIMAVERA 1050  
STGO.DE SURCO

FIANZA EMITIDA POR ORDEN Y CUENTA  
CHAVIN DE HUANTAR EIRL

PRESENTE.-

SANTIAGO DE SURCO, 23-07-2018  
CARTA FIANZA N°: 0011-0380-9800207198-37  
VENCE EL: 07-08-2019

Señor/es:

★ FONDO NACIONAL DE DESARROLLO PESQUERO

Ciudad

De nuestra consideración :

REF. : Carta Fianza Nro.0011-0380-9800207198-37 por : S/8,618.00 (OCHO MIL SEISCIENTOS DIECIOCHO CON 00/100 SOLES)

Por cuenta de : CONSORCIO SAN JOSE conformado por: CHAVIN DE HUANTAR EIRL, CIVIS GLOBAL-SUCURSAL PERU, CORPORACION ARIS SAC y CORPORACION R&E SAC.

Vencimiento : 07-08-2018, a horas de 12 meridiano

S/8,618.00

Nos referimos a la Carta Fianza de la referencia, la cual fue emitida el 10-12-2016, por nosotros a favor de ustedes, garantizando obligaciones económicas a cargo de : CONSORCIO SAN JOSE conformado por: CHAVIN DE HUANTAR EIRL, CIVIS GLOBAL-SUCURSAL PERU, CORPORACION ARIS SAC y CORPORACION R&E SAC. Al respecto, nos es grato comunicarles, que de acuerdo a la solicitud de nuestro(s) fiado(s) hemos procedido a : PRORROGAR el plazo de vencimiento de la referida Carta Fianza hasta el 07-08-2019, a horas 12 meridiano.

Queda entendido que las demás condiciones estipuladas en nuestra Carta Fianza, se mantienen vigentes al haberse modificado solo : el vencimiento de la misma.

La solicitud de ejecución de esta carta fianza deberá dirigirse por vía notarial a nuestra oficina BE CHACARILLA ubicado en AV. PRIMAVERA 1050 o Sede Central, Unidad Operaciones Centralizadas en Av. República de Panamá 3055 - San Isidro.

Sin otro particular, quedamos de Uds.

Atentamente  
BANCO CONTINENTAL  
p.p.

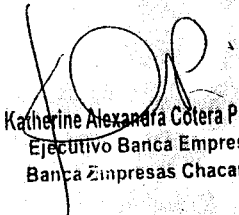
  
Katherine Alexandra Cotera Postigo  
Ejecutivo Banca Empresas  
Banca Empresas Chacarilla

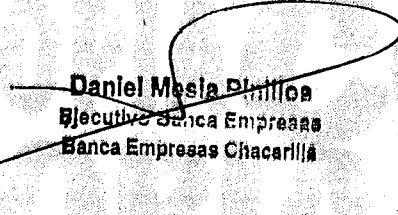
  
Daniel Mesa Plutice  
Ejecutivo Banca Empresas  
Banca Empresas Chacarilla



18072312

RUC 20100130204

REFRENDO: 1759818072312CLA0380G/19:33:24  
S/ 8,618.00

UA011 - V3 - Junio 2007

PARA CONFIRMAR LA EMISION DE ESTA CARTA FIANZA CON EL NRO. ASIGNADO SIRVASE LLAMAR AL TELEFONO 595-0909

BE CHACARILLA  
AV. PRIMAVERA 1050  
STGO.DE SURCO

FIANZA EMITIDA POR ORDEN Y CUENTA  
CHAVIN DE HUANTAR EIRL

PRESENTE.-

SANTIAGO DE SURCO, 23-07-2018  
CARTA FIANZA N°: 0011-0380-9800211322-37  
VENCE EL: 07-08-2019

Señor/es:

★ FONDO NACIONAL DE DESARROLLO PESQUERO

Ciudad

De nuestra consideración:

REF. : Carta Fianza Nro.0011-0380-9800211322-37 por : S/57,863.50 (CINCUENTA Y SIETE MIL OCHOCIENTOS SESENTA Y TRES CON 50/100 SOLES)

Por cuenta de : CONSORCIO SAN JOSE conformado por: CHAVIN DE HUANTAR EIRL, CIVIS GLOBAL-SUCURSAL PERU, CORPORACION ARIS SAC y CORPORACION R&E SAC

Vencimiento : 07-08-2018, a horas de 12 meridiano

S/57,863.50  
\*\*\*\*\*

Nos referimos a la Carta Fianza de la referencia, la cual fue emitida el 25-07-2016, por nosotros a favor de ustedes, garantizando obligaciones económicas a cargo de : CONSORCIO SAN JOSE conformado por: CHAVIN DE HUANTAR EIRL, CIVIS GLOBAL-SUCURSAL PERU, CORPORACION ARIS SAC y CORPORACION R&E SAC. Al respecto, nos es grato comunicarles, que de acuerdo a la solicitud de nuestro(s) fiado(s) hemos procedido a : PRORROGAR el plazo de vencimiento de la referida Carta Fianza hasta el 07-08-2019, a horas 12 meridiano.

Queda entendido que las demás condiciones estipuladas en nuestra Carta Fianza, se mantienen vigentes al haberse modificado solo : el vencimiento de la misma.

La solicitud de ejecución de esta carta fianza deberá dirigirse por vía notarial a nuestra oficina BE CHACARILLA ubicado en AV. PRIMAVERA 1050 o Sede Central, Unidad Operaciones Centralizadas en Av. República de Panamá 3055 - San Isidro.

★ Sin otro particular, quedamos de Uds.

Atentamente  
BANCO CONTINENTAL  
p.p.

  
Katherine Alexandra Cotera Postigo  
Ejecutivo Banca Empresas  
Banca Empresas Chacarilla

  
Daniel Mesa Pinillos  
Ejecutivo Banca Empresas  
Banca Empresas Chacarilla



18072311

RUC 201001:0204

REFRENDO: 1759818072311CLA0380F/19:01:19  
S/ 57,863.50

LIMA, 29 de Noviembre del 2018 0096

Carta Fianza No: 010469195-006 REF.: Carta Fianza No: 010469195-005 del 19/12/2014  
RENOVACION / MODIFICACION Con vencimiento: 15/12/2018

Señores: FONDO NACIONAL DE DESARROLLO PESQUERO-FONDEPES.

Por el presente documento, renovamos la fianza de la referencia con carácter de solidaria; irrevocable, incondicional, indivisible, de realización automática y con renuncia expresa al beneficio de excusión, a favor de ustedes.

Garantizando a: CONSORCIO SAN JOSE INTEGRADO POR: CIVIS GLOBAL-SUCURSAL PERU, CHAVIN DE PUNTAR E.I.R.L. Y CORPORACION ARTIS S.A.C.; CORPORACION R & E S.A.C.

Hasta la suma de: S/ \*\*\*\*\*1,298,305.21 \*UN MILLON DOSCIENTOS NOVENTA Y OCHO MIL TRESCIENTOS CINCO Y 21/100 SOLES

En respaldo de: GARANTIA DE FIEL CUMPLIMIENTO DEL CONTRATO DE EJECUCION DE OBRA DE LA ADJUDICACION DE MENOR CUANTIA No 038-2014-FONDEPES-DETERMINADA DE LA LICITACION PUBLICA No 003-2014-FONDEPES PRIMERA CONVOCATORIA-CONSTRUCCION DE LA INFRAESTRUCTURA PESQUERA PARA CONSUMO HUMANO DIRECTO DE SAN JOSE, DISTRITO DE SAN JOSE, PROVINCIA DE LAMBAYEQUE, REGION LAMBAYEQUE.

Sírvase a tomar nota de que; a solicitud de nuestros garantizados, hemos procedido a:

Prorrogar el plazo de vencimiento hasta el 15 de Diciembre de 2019

Por efecto de este compromiso; el BANCO asume con sus fiados las responsabilidades en que éstos llegaran a incurrir, siempre que el monto de las mismas no exceda por ningún motivo la suma antes mencionada y que estén estrictamente vinculadas al cumplimiento de lo arriba indicado.

Dejamos claramente establecido que la presente CARTA FIANZA no podrá ser usada para operaciones comprendidas en la prohibición indicada en el inciso 5 del Artículo 217° de la ley 26702 "Ley General del Sistema Financiero y del Sistema de Seguros y Orgánica de la Superintendencia de Banca y Seguros"

Cualquier reclamo en virtud de esta garantía deberá ceñirse a lo estipulado por el Art. 1898 del Código Civil y deberá ser formulado por vía notarial, en el horario de atención al público y en nuestra oficina ubicada en:

JR. CARABAYA 543-547 PISO 6 - LIMA \*\*\*\*\*

Dejamos claramente expuesto que, si fuera el caso, el Banco podrá a su elección acogerse a la facultad concedida por el Art. 1237 del Código Civil.

En caso de ejecutarse la presente CARTA FIANZA, el pago será efectuado mediante cheque de gerencia emitido a la orden del beneficiario que el Banco pondrá a su disposición en domicilio antes indicado, el mismo que se le entregará contra devolución del original de la presente CARTA FIANZA. Queda establecido que de no señalarse el monto ejecutado, se entenderá que el requerimiento es por la suma total a la que asciende la presente garantía. En caso de ejecutarse por monto menor a su importe, se entenderá como renuncia a todo pago mayor, no admitiéndose nuevos requerimientos de pago aún cuando el plazo de vencimiento y/o ejecución de esta fianza no hubiese vencido.

  
ROBERTO VALDIZAN GARCIA  
Asistente Senior  
Procesamiento

FIRMA Y SELLO DEL FUNCIONARIO  
p. SCOTIABANK PERU

Atentamente,

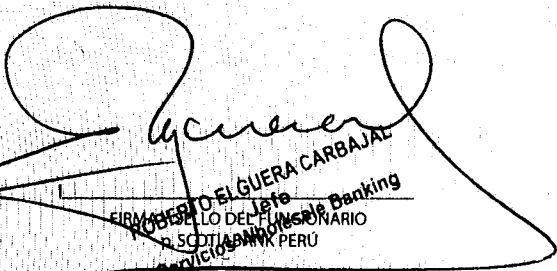
  
ROBERTO EL GUERA CARBAIAL  
FIRMA Y SELLO DEL FUNCIONARIO  
p. SCOTIABANK PERU

\* Para información sobre la emisión de esta CARTA FIANZA, puede visitar nuestra página web [www.scotiabank.com.pe](http://www.scotiabank.com.pe) o consultar a través de Banca Telefónica 311-8000 (Lima) y 0-801-1-6000 (Provincias) \*

Este documento puede ser utilizado si no muestra una fecha de emisión.

• **Póliza de seguro  
complementario  
por trabajo de  
riesgo y salud**

  
ISAIAS JORGE ALVA ESPINOZA  
INGENIERO CIVIL  
Reg. CIP N° 10717

  
Christian M. Moza Trujillo  
INGENIERO CIVIL  
CIP N° 63105

MP/2019:3987218

**CONSTANCIA DE ASEGURAMIENTO**

Mediante la presente dejamos constancia que la(s) persona(s) abajo nombrada(s) esta(n) asegurada(s) en nuestra compañía bajo la Póliza de Seguro Complementario de Trabajo de Riesgo de Pensiones No. 7011510200116, a nombre de la empresa **CONSORCIO SAN JOSE**, con vigencia del 01/04/2019 hasta el 30/04/2019, con las coberturas de Invalidez, Sobrevivencia y Sepelio según la ley N° 26790 y normas complementarias.

**ASEGURADO(S)**

1 DNI 18123353 MEZA TRUJILLO CHRISTIAN MARTIN

Se expide la presente, para fines que consideren conveniente.

10/04/2019 03:31:27 pm  
CONSORCIO SAN JOSEISAAC RAMIREZ MOLINA  
UNIDAD DE RIESGOS DEL TRABAJO**La presente cobertura no ampara trabajos en minería subterránea (socavón).**  
ISAIAS JORGE ALVA ESPINOZA  
INGENIERO CIVIL  
Reg. CIP N° 10717  
Christian M. Moza Trujillo  
INGENIERO CIVIL  
CIP N° 63103

NOTA: La presente cobertura esta sujeta a las condiciones señaladas en las pólizas y/o contratos respectivos, quedando sin efecto en caso que el contratante no cumpla con el pago oportuno de las primas del SCTR, en el entendido de que a la fecha de emisión del presente documento no existe siniestro alguno materia de reclamo.

## SEGURO COMPLEMENTARIO DE TRABAJO DE RIESGO PENSIONES

NÚMERO DE PÓLIZA : 7011510200116

RECIBO : 103774840

## CONDICIONES PARTICULARES

Contratante : CONSORCIO SAN JOSE  
 RUC : 20600000439  
 Dirección Principal : DEL CORREGIDOR NRO 414 URB LA MOLINA 1ERA ET,  
 Actividad : 500004 - ACONDICIONAMEN. DE EDIFICIOS  
 Colectivo Asegurado : CONSORCIO SAN JOSE

Inicio de Vigencia	: 01/02/2019	Vencimiento	: 01/02/2020
Inicio de Vigencia Aplicación	: 01/04/2019	Vencimiento de Aplicación	: 30/04/2019
Forma de Pago	: MENSUAL	Último día de Pago	: 20/04/2019
Moneda	: SOLES		
Fecha de Emisión	: 10/04/2019		

## IMPORTES DE LA DECLARACIÓN

Categoría	Nro.Aseg.	Monto Base	Tasa	Prima Resultante
EMPLEADOS ALTO RIESGO	1	1500.00	0.65	9.75

Prima Neta :	20.00
Der.Emis. :	0.60
Interés :	0.00
IGV :	3.71
<b>Prima Total :</b>	<b>24.31</b>

El presente documento no constituye un comprobante de pago.

Instrucciones de pago:

Todas las primas correspondientes a esta póliza deberán pagarse por adelantado directamente en nuestras oficinas o en las agencias de los bancos.(Pago en bancos al día siguiente de generado el recibo).

**Bancos:** BCP, SCOTIABANK, INTERBANK, BBVA CONTINENTAL

Para efectuar el pago en ventanilla del banco, el Cliente deberá indicar que va a realizar un pago a la Cuenta "MAPFRE SOLES" y brindar su número de RUC y Recibo como contratante de la Póliza.

  
 ISAIAS JORGE ALVA ESPINOZA  
 INGENIERO CIVIL  
 Reg. CIP N° 10717

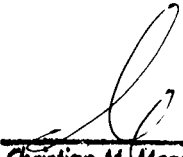
  
 Christian M. Moza Trujillo  
 INGENIERO CIVIL  
 CIP N° 63103

0092



**MAPFRE**

MAPFRE PERU VIDA COMPAÑIA DE SEGUROS Y REASEGUROS  
AV. 28 DE JULIO 873 - MIRAFLORES - LIMA - PERU - TLF.S. 213-9161 FAX 213-9144

**RUC 20418896915  
COMPROBANTE DE PAGO**

0050 - 00170534

FECHA EMISION 10/04/2019

CANCELADO 10/04/2019

CONTRATANTE : *Consortio San Jose*

TIPO DOCUMENTO *RUC*

DIRECCION : *Alameda Del Corregidor Nro 414 Urb La Molina 1era Etapa La Molina*

NRO.DOCUMENTO : 20600000439

ASEGURADO : *Consortio San Jose*

CODIGO POSTAL : 12

POLIZA : 7011510200116

MONEDA : *Soles*

POLIZA GRUPO NRO :

DESDE	VIGENCIA	HASTA	CORREDOR	OFICINA COMERCIAL
01/04/2019		30/04/2019	<i>1412-Peralta Fontis Jose Luis</i>	<i>Escardo</i>
CONCEPTO				IMPORTE
<i>Ct Cancelacion Recibo 103774840</i>				
<i>Prima Comercial</i>				<i>20.60</i>
<i>Impuesto Gral. A Las Ventas</i>				<i>3.71</i>
<i>Importe Total</i>				<i>S/ *****24.31</i>
<i>Son : Veinticuatro Y 31/100 Soles</i>				

SIRVASE PAGAR CON CHEQUE NO NEGOCIABLE A LA ORDEN DE:  
EMITIDO POR: INTBBVA 08:15:30

ORIGINAL

RS 007- 99 / SUNAT INC. F DEL ART. 2º, INC. B NUMERAL 6.1 ART. 4º, ART. 16



**MAPFRE**

MAPFRE PERU VIDA COMPAÑIA DE SEGUROS Y REASEGUROS  
AV. 28 DE JULIO 873 - MIRAFLORES - LIMA - PERU - TLF.S. 213-9161 FAX 213-9144

**RUC 20418896915  
COMPROBANTE DE PAGO**

0050 - 00170534

FECHA EMISION 10/04/2019

CANCELADO 10/04/2019

CONTRATANTE : *Consortio San Jose*

TIPO DOCUMENTO *RUC*

DIRECCION : *Alameda Del Corregidor Nro 414 Urb La Molina 1era Etapa La Molina*

NRO.DOCUMENTO : 20600000439

ASEGURADO : *Consortio San Jose*

CODIGO POSTAL : 12

POLIZA : 7011510200116

MONEDA : *Soles*

POLIZA GRUPO NRO :

DESDE	VIGENCIA	HASTA	CORREDOR	OFICINA COMERCIAL
01/04/2019		30/04/2019	<i>1412-Peralta Fontis Jose Luis</i>	<i>Escardo</i>
CONCEPTO				IMPORTE
<i>Ct Cancelacion Recibo 103774840</i>				
<i>Prima Comercial</i>				<i>20.60</i>
<i>Impuesto Gral. A Las Ventas</i>				<i>3.71</i>
<i>Importe Total</i>				<i>S/ *****24.31</i>
<i>Son : Veinticuatro Y 31/100 Soles</i>				

*ISAIAS JORGE ALVA ESPINOZA*  
**INGENIERO CIVIL**  
Reg. CIP N° 10717

*Christian M. Moza Trujillo*  
**INGENIERO CIVIL**  
CIP N° 63103

SIRVASE PAGAR CON CHEQUE NO NEGOCIABLE A LA ORDEN DE:  
EMITIDO POR: INTBBVA 08:15:30

COPIA SIN DERECHO A CREDITO FISCAL DEL IGV  
COPIA

RS 007- 99 / SUNAT INC. F DEL ART. 2º, INC. B NUMERAL 6.1 ART. 4º, ART. 16

NIP 2019 0965794



**CONSTANCIA DE ASEGURAMIENTO**

Mediante la presente dejamos constancia que la(s) persona(s) abajo nombrada(s) esta(n), asegurada(s) en nuestra compañía bajo la Póliza de Seguro Complementario de Trabajo de Riesgo de Pensiones No. 7011510200116, a nombre de la empresa **CONSORCIO SAN JOSE**, con vigencia del 01/04/2019 hasta el 30/04/2019, con las coberturas de Invalidez, Supervivencia y Sepelio según la ley N° 26790 y normas complementarias.

**ASEGURADO(S)**

1 DNI 44305539 LLONTOP ACOSTA BALTAZAR

Se expide la presente, para fines que consideren conveniente.

09/04/2019 06:07:05 pm  
CONSORCIO SAN JOSE  
ISAAC RAMIREZ MOLINA  
UNIDAD DE RIESGOS DEL TRABAJO**La presente cobertura no ampara trabajos en minería subterránea (socavón).**  
ISAIAS JORGE ALVA ESPINOZA  
INGENIERO CIVIL  
Reg. CIP N° 10717  
Christian M. Meza Trujillo  
INGENIERO CIVIL  
CIP N° 63103

NOTA: La presente cobertura esta sujeta a las condiciones señaladas en las pólizas y/o contratos respectivos, quedando sin efecto en caso que el contratante no cumpla con el pago oportuno de las primas del SCTR, en el entendido de que a la fecha de emisión del presente documento no existe siniestro alguno materia de reclamo.



## SEGURO COMPLEMENTARIO DE TRABAJO DE RIESGO PENSIONES

NÚMERO DE POLIZA : 7011510200116

RECIBO : 103763860

## CONDICIONES PARTICULARES

Contratante : CONSORCIO SAN JOSE  
 RUC : 20600000439  
 Dirección Principal : DEL CORREGIDOR NRO 414 URB LA MOLINA 1ERA ET.  
 Actividad : 500004 - ACONDICIONAMEN. DE EDIFICIOS  
 Colectivo Asegurado : CONSORCIO SAN JOSE

Inicio de Vigencia : 01/02/2019      Vencimiento : 01/02/2020  
 Inicio de Vigencia Aplicación : 01/04/2019      Vencimiento de Aplicación : 30/04/2019  
 Forma de Pago : MENSUAL      Último día de Pago : 19/04/2019  
 Moneda : SOLES  
 Fecha de Emisión : 09/04/2019

## IMPORTES DE LA DECLARACIÓN

Categoría	Nro.Aseg.	Monto Base	Tasa	Prima Resultante
EMPLEADOS ALTO RIESGO	1	1281.06	0.65	8.33

Prima Neta : 20.00  
 Der.Emis. : 0.60  
 Interés : 0.00  
 IGV : 3.71  
**Prima Total : 24.31**

El presente documento no constituye un comprobante de pago.

**Instrucciones de pago:**

Todas las primas correspondientes a esta póliza deberán pagarse por adelantado directamente en nuestras oficinas o en las agencias de los bancos.(Pago en bancos al día siguiente de generado el recibo).

**Bancos: BCP, SCOTIABANK, INTERBANK, BBVA CONTINENTAL**

Para efectuar el pago en ventanilla del banco, el Cliente deberá indicar que va a realizar un pago a la Cuenta "MAPFRE SOLES" y brindar su número de RUC y Recibo como contratante de la Póliza.

  
 ISAIAS JORGE ALVA ESPINOZA  
 INGENIERO CIVIL  
 Reg. CIP N° 10717

  
 Christian M. Moza Trujillo  
 INGENIERO CIVIL  
 CIP N° 63305

0089



**MAPFRE**

MAPFRE PERU VIDA COMPAÑIA DE SEGUROS Y REASEGUROS  
AV. 28 DE JULIO 873 - MIRAFLORES - LIMA - PERU - TLF.S. 213-9161 FAX 213-9144

RUC 20418896915  
COMPROBANTE DE PAGO

0050 - 00170533

FECHA EMISION 10/04/2019

CANCELADO 10/04/2019

CONTRATANTE : *Consortio San Jose*

TIPO DOCUMENTO RUC

DIRECCION : *Alameda Del Corregidor Nro 414 Urb La Molina 1era Etapa La Molina*

NRO.DOCUMENTO : 20600000439

ASEGURADO : *Consortio San Jose*

CODIGO POSTAL : 12

POLIZA : 7011510200116

MONEDA : Soles

POLIZA GRUPO NRO :

DESDE	VIGENCIA	HASTA	CORREDOR	OFICINA COMERCIAL
01/04/2019		30/04/2019	1412-Peralta Fontis Jose Luis	Escardo

CONCEPTO	IMPORTE
<i>Ct Cancelacion Recibo 103763860</i>	
<i>Prima Comercial</i>	20.60
<i>Impuesto Gral. A Las Ventas</i>	3.71
<i>Importe Total</i>	S/ *****24.31
<i>Son : Veinticuatro Y 31/100 Soles</i>	

SIRVA SE PAGAR CON CHEQUE O NEGOCIABLE A LA ORDEN DE:  
EMITIDO POR: INTBBVA 08:14:41

ORIGINAL

RS 007-99 / SUNAT INC. F DEL ART. 2º, INC. B NUMERAL 6.1 ART. 4º, ART. 16



**MAPFRE**

MAPFRE PERU VIDA COMPAÑIA DE SEGUROS Y REASEGUROS  
AV. 28 DE JULIO 873 - MIRAFLORES - LIMA - PERU - TLF.S. 213-9161 FAX 213-9144

RUC 20418896915  
COMPROBANTE DE PAGO

0050 - 00170533

FECHA EMISION 10/04/2019

CANCELADO 10/04/2019

CONTRATANTE : *Consortio San Jose*

TIPO DOCUMENTO RUC

DIRECCION : *Alameda Del Corregidor Nro 414 Urb La Molina 1era Etapa La Molina*

NRO.DOCUMENTO : 20600000439

ASEGURADO : *Consortio San Jose*

CODIGO POSTAL : 12

POLIZA : 7011510200116

MONEDA : Soles

POLIZA GRUPO NRO :

DESDE	VIGENCIA	HASTA	CORREDOR	OFICINA COMERCIAL
01/04/2019		30/04/2019	1412-Peralta Fontis Jose Luis	Escardo

CONCEPTO	IMPORTE
<i>Ct Cancelacion Recibo 103763860</i>	
<i>Prima Comercial</i>	20.60
<i>Impuesto Gral. A Las Ventas</i>	3.71
<i>Importe Total</i>	S/ *****24.31
<i>Son : Veinticuatro Y 31/100 Soles</i>	

*Isaias Jorge Alva Espinoza*  
INGENIERO CIVIL  
REG. CIP N° 10717

*Christian M. Moza Trujillo*  
INGENIERO CIVIL  
CIP N° 63103

SIRVA SE PAGAR CON CHEQUE O NEGOCIABLE A LA ORDEN DE:  
EMITIDO POR: INTBBVA 08:14:41

COPIA SIN DERECHO A CREDITO FISCAL DEL IGV  
COPIA

RS 007-99 / SUNAT INC. F DEL ART. 2º, INC. B NUMERAL 6.1 ART. 4º, ART. 16

MP/2019-3987235

**CONSTANCIA DE ASEGURAMIENTO**

Mediante la presente, dejamos constancia que la(s) persona(s) abajo nombrada(s) está(n) asegurada(s) en nuestra compañía, bajo la Póliza de Seguro Complementario de Trabajo de Riesgo de Salud No. 7021800031751 a nombre de la empresa **CONSORCIO SAN JOSE**, con vigencia del 01/04/2019 hasta el 30/04/2019, con las coberturas de Salud por Trabajo de Riesgo según la ley N° 26790 y normas complementarias.

Ubicación del Riesgo/Local/Obra A NIVEL NACIONAL

**ASEGURADO(S)**

1 DNI 18123353 MEZA TRUJILLO CHRISTIAN MARTIN

Se expide la presente, para fines que consideren conveniente.

10/04/2019 03:34:42 pm  
CONSORCIO SAN JOSE

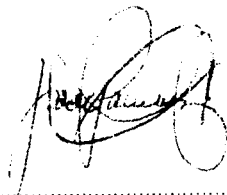

ISAAC RAMIREZ MOLINA  
UNIDAD DE RIESGOS DEL TRABAJO

La presente cobertura no ampara trabajos en minería subterránea (socavón).



ISAIAS JORGE ALVA ESPINOZA  
INGENIERO CIVIL  
Reg. CIP N° 10717

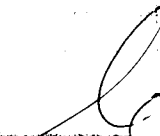

Christian M. Meza Trujillo  
INGENIERO CIVIL  
CIP N° 63185

NOTA: La presente cobertura esta sujeta a las condiciones señaladas en las pólizas y/o contratos respectivos, quedando sin efecto en caso que el contratante no cumpla con el pago oportuno de las primas del SCTR, en el entendido de que a la fecha de emisión del presente documento no existe siniestro alguno materia de reclamo.

## SEGURO COMPLEMENTARIO DE TRABAJO DE RIESGO SALUD

NÚMERO DE POLIZA : 7021800031751

RECIBO : 103774889

## CONDICIONES PARTICULARES

Contratante : CONSORCIO SAN JOSE  
 RUC : 20600000439  
 Dirección Principal : DEL CORREGIDOR NRO 414 URB LA MOLINA 1ERA ET.  
 Actividad : 500004 - ACONDICIONAMEN. DE EDIFICIOS  
 Colectivo Asegurado : CONSORCIO SAN JOSE

Inicio de Vigencia	: 01/04/2019	Vencimiento	: 01/04/2020
Inicio de Vigencia Aplicación	: 01/04/2019	Vencimiento de Aplicación	: 30/04/2019
Forma de Pago	: MENSUAL	Último día de Pago	: 20/04/2019
Moneda	: SOLES		
Fecha de Emisión	: 10/04/2019		

## IMPORTES DE LA DECLARACIÓN

Categoría	Nro.Aseg.	Monto Base	Tasa	Prima Resultante
TRABAJADORES ALTO RIESGO	1	1500.00	0.65	9.75

Prima Neta :	20.00
Der.Emis. :	0.00
Interés :	0.00
IGV :	3.60
<b>Prima Total :</b>	<b>23.60</b>

El presente documento no constituye un comprobante de pago.

**Instrucciones de pago:**

Todas las primas correspondientes a esta póliza deberán pagarse por adelantado directamente en nuestras oficinas o en las agencias de los bancos. (Pago en bancos al día siguiente de generado el recibo).

**Bancos:** BCP, SCOTIABANK, INTERBANK, BBVA CONTINENTAL

Para efectuar el pago en ventanilla del banco, el Cliente deberá indicar que va a realizar un pago a la Cuenta "MAPFRE SOLES" y brindar su número de RUC y Recibo como contratante de la Póliza.

  
 ISAIAS JORGE ALVA ESPINOZA  
 INGENIERO CIVIL  
 Reg. CIP N° 10717

  
 Christian M. Meza Trujillo  
 INGENIERO CIVIL  
 CIP N° 63103

0086

**MAPFRE**MAPFRE PERU S.A. ENTIDAD PRESTADORA DE SALUD  
AV. 28 DE JULIO 873 - MIRAFLORES - LIMA - PERU - TLF.S. 213-9161 FAX 213-9144RUC 20517182673  
COMPROBANTE DE PAGO

0050 - 00100685

FECHA EMISION 10/04/2019

CONTRATANTE : *Consortio San Jose*DIRECCION : *Alameda Del Corregidor Nro 414 Urb La Molina 1era Etapa La Molina*ASEGURADO : *Consortio San Jose*

CONTRATO : 7021800031751

MONEDA : *Soles*

CANCELADO 10/04/2019

TIPO DOCUMENTO *RUC*

NRO.DOCUMENTO : 20600000439

CODIGO POSTAL : 12

POLIZA GRUPO NRO :

DESDE	VIGENCIA	HASTA	ASESOR	OFICINA COMERCIAL
01/04/2019		30/04/2019	1412-Peralta Fontis Jose Luis	Escardo
CONCEPTO				IMPORTE
<i>Ct Cancelacion Recibo 103774889</i>				
<i>Prima Comercial</i>				20.00
<i>Impuesto Gral. A Las Ventas</i>				3.60
<i>Importe Total</i>				S/ *****23.60
<i>Son : Veintitres Y 60/100 Soles</i>				

SIRVASE PAGAR CON CHEQUE NO NEGOCIABLE A LA ORDEN DE:

EMITIDO POR: INTBBVA 08:13:48

ORIGINAL

RS 007-99 / SUNAT INC. F DEL ART. 2º, INC. B NUMERAL 6.1 ART. 4º, ART. 16

**MAPFRE**MAPFRE PERU S.A. ENTIDAD PRESTADORA DE SALUD  
AV. 28 DE JULIO 873 - MIRAFLORES - LIMA - PERU - TLF.S. 213-9161 FAX 213-9144RUC 20517182673  
COMPROBANTE DE PAGO

0050 - 00100685

FECHA EMISION 10/04/2019

CONTRATANTE : *Consortio San Jose*DIRECCION : *Alameda Del Corregidor Nro 414 Urb La Molina 1era Etapa La Molina*ASEGURADO : *Consortio San Jose*

CONTRATO : 7021800031751

MONEDA : *Soles*

CANCELADO 10/04/2019

TIPO DOCUMENTO *RUC*

NRO.DOCUMENTO : 20600000439

CODIGO POSTAL : 12

POLIZA GRUPO NRO :

DESDE	VIGENCIA	HASTA	ASESOR	OFICINA COMERCIAL
01/04/2019		30/04/2019	1412-Peralta Fontis Jose Luis	Escardo
CONCEPTO				IMPORTE
<i>Ct Cancelacion Recibo 103774889</i>				
<i>Prima Comercial</i>				20.00
<i>Impuesto Gral. A Las Ventas</i>				3.60
<i>Importe Total</i>				S/ *****23.60
<i>Son Veintitres Y 60/100 Soles</i>				

  
**ISAIAS JORGE ALVA ESPINOZA**  
 INGENIERO CIVIL  
 Reg. CIP N° 10717

  
**Christian M. Moza Trujillo**  
 INGENIERO CIVIL  
 CIP N° 63103

SIRVASE PAGAR CON CHEQUE NO NEGOCIABLE A LA ORDEN DE:  
EMITIDO POR: INTBBVA 08:13:48COPIA SIN DERECHO A CREDITO FISCAL DEL IGV  
COPIA

RS 007-99 / SUNAT INC. F DEL ART. 2º, INC. B NUMERAL 6.1 ART. 4º, ART. 16

0085

MP/2019/3965/99

**CONSTANCIA DE ASEGURAMIENTO**

Mediante la presente dejamos constancia que la(s) persona(s) abajo nombrada(s) están asegurada(s) en nuestra compañía bajo la Póliza de Seguro Complementario de Trabajo de Riesgo de Salud No. 7021800031751, a nombre de la empresa **CONSORCIO SAN JOSE** con vigencia del 01/04/2019 hasta el 30/04/2019 con las coberturas de Salud por Trabajo de Riesgo según la ley N° 26790 y normas complementarias.

Ubicación del Riesgo/Local/Obra : A NIVEL NACIONAL

**ASEGURADO(S)**

1 DNI 44305539 LLONTOP ACOSTA BALTAZAR

Se expide la presente, para fines que consideren conveniente.

09/04/2019 06:09:28 pm

CONSORCIO SAN JOSE

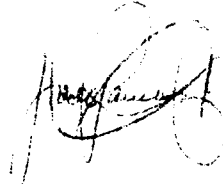

ISAAC RAMIREZ MOLINA  
UNIDAD DE RIESGOS DEL TRABAJO

**La presente cobertura no ampara trabajos en minería subterránea (socavón).**



ISAIAS JORGE ALVA ESPINOZA  
INGENIERO CIVIL  
Reg. CIP N° 10717



Christian M. Moza Trujillo  
INGENIERO CIVIL  
CIP N° 63105

NOTA: La presente cobertura esta sujeta a las condiciones señaladas en las pólizas y/o contratos respectivos, quedando sin efecto en caso que el contratante no cumpla con el pago oportuno de las primas del SCTR, en el entendido de que a la fecha de emisión del presente documento no existe siniestro alguno materia de reclamo.

0084

## SEGURO COMPLEMENTARIO DE TRABAJO DE RIESGO SALUD

NUMERO DE POLIZA : 7021800031751

RECIBO : 103763929

## CONDICIONES PARTICULARES

Contribuyente : CONSORCIO SAN JOSE  
 RUC : 20600000439  
 Dirección Principal : DEL CORREGIDOR NRO 414 URB LA MOLINA 1ERA ET,  
 Actividad : 500004 - ACONDICIONAMIENTOS DE EDIFICIOS  
 Colectivo Asegurado : CONSORCIO SAN JOSE

Inicio de Vigencia	: 01/04/2019	Vencimiento	: 01/04/2020
Inicio de Vigencia Aplicación	: 01/04/2019	Vencimiento de Aplicación	: 30/04/2019
Forma de Pago	: MENSUAL	Último día de Pago	: 19/04/2019
Moneda	: SOLES		
Fecha de Emisión	: 09/04/2019		

## IMPORTES DE LA DECLARACIÓN

Categoría	Nro.Aseg.	Monto Base	Tasa	Prima Resultante
TRABAJADORES ALTO RIESGO	1	1281.06	0.65	8.33

Prima Neta :	20.00
Der.Emis. :	0.00
Interés :	0.00
IGV :	3.60
<b>Prima Total :</b>	<b>23.60</b>

El presente documento no constituye un comprobante de pago.

**Instrucciones de pago:**

Todas las primas correspondientes a esta póliza deberán pagarse por adelantado directamente en nuestras oficinas o en las agencias de los bancos. (Pago en bancos al día siguiente de generado el recibo).

**Bancos: BCP, SCOTIABANK, INTERBANK, BBVA CONTINENTAL**

Para efectuar el pago en ventanilla del banco, el Cliente deberá indicar que va a realizar un pago a la Cuenta "MAPFRE SOLES" y brindar su número de RUC y Recibo como contratante de la Póliza.

  
 ISAIAS JORGE ALVA ESPINOZA  
 INGENIERO CIVIL  
 Reg. CIP N° 10717

  
 Christian M. Moza Trujillo  
 INGENIERO CIVIL  
 CIP N° 63105

0083

RUC 20517182673  
COMPROBANTE DE PAGO

0050 - 00100684

CANCELADO 10/04/2019

TIPO DOCUMENTO : RUC  
NRO. DOCUMENTO : 20600000439  
CODIGO POSTAL : 12  
POLIZA GRUPO NRO :

**MAPFRE**  
MAPFRE PERU S.A. ENTIDAD PRESTADORA DE SALUD  
AV. 28 DE JULIO 873 - MIRAFLORES - LIMA - PERU - TLF.S. 213-9161 FAX 213-9144

FECHA EMISION : 10/04/2019  
CONTRATANTE : *Consortio San Jose*  
DIRECCION : *Alameda Del Corregidor Nro 414 Urb La Molina 1era Etapa La Molina*  
ASEGURADO : *Consortio San Jose*  
CONTRATO : 7021800031751 MONEDA : Soles

OFICINA COMERCIAL

*Escardo*

IMPORTE

DESDE	VIGENCIA	HASTA	ASESOR	OFICINA COMERCIAL
01/04/2019	30/04/2019		1412-Peralta Fontis Jose Luis	<i>Escardo</i>
CONCEPTO				IMPORTE
<i>Ci Cancelacion Recibo 103763929</i>				
<i>Prima Comercial</i>				20.00
<i>Impuesto Gral. A Las Ventas</i>				3.60
<i>Importe Total</i>				S/ *****23.60
<i>Son : Veintitres Y 60/100 Soles</i>				

SIRVA SE PAGAR CON CHEQUE NO NEGOCIABLE A LA ORDEN DE:  
EMITIDO POR : INTBBVA 08:12:46

ORIGINAL

RS 007-99 / SUNAT INC. F DEL ART. 2º. INC. B NUMERAL 6.1 ART. 4º. ART. 16

RUC 20517182673  
COMPROBANTE DE PAGO

0050 - 00100684

CANCELADO 10/04/2019

TIPO DOCUMENTO : RUC  
NRO. DOCUMENTO : 20600000439  
CODIGO POSTAL : 12  
POLIZA GRUPO NRO :

**MAPFRE**  
MAPFRE PERU S.A. ENTIDAD PRESTADORA DE SALUD  
AV. 28 DE JULIO 873 - MIRAFLORES - LIMA - PERU - TLF.S. 213-9161 FAX 213-9144

FECHA EMISION : 10/04/2019  
CONTRATANTE : *Consortio San Jose*  
DIRECCION : *Alameda Del Corregidor Nro 414 Urb La Molina 1era Etapa La Molina*  
ASEGURADO : *Consortio San Jose*  
CONTRATO : 7021800031751 MONEDA : Soles

OFICINA COMERCIAL

*Escardo*

IMPORTE

DESDE	VIGENCIA	HASTA	ASESOR	OFICINA COMERCIAL
01/04/2019	30/04/2019		1412-Peralta Fontis Jose Luis	<i>Escardo</i>
CONCEPTO				IMPORTE
<i>Ci Cancelacion Recibo 103763929</i>				
<i>Prima Comercial</i>				20.00
<i>Impuesto Gral. A Las Ventas</i>				3.60
<i>Importe Total</i>				S/ *****23.60
<i>Son : Veintitres Y 60/100 Soles</i>				

*ISAIAS JORGE ALVA ESPINOZA*  
INGENIERO CIVIL  
Reg. CIP N° 10717

*Christian M. Moza Trujillo*  
INGENIERO CIVIL  
CIP N° 63103

SIRVA SE PAGAR CON CHEQUE NO NEGOCIABLE A LA ORDEN DE:  
EMITIDO POR : INTBBVA 08:12:46

COPIA SIN DERECHO A CREDITO FISCAL DEL IGV  
COPIA

RS 007-99 / SUNAT INC. F DEL ART. 2º. INC. B NUMERAL 6.1 ART. 4º. ART. 16



CONSORCIO SAN JOSE

2019/04/10 17:59:09

## Pago de Instituciones

**SU OPERACIÓN HA SIDO REALIZADA**

Número de Operación	696463-0
Operación	Pago de Instituciones
Usuario(s) que autoriza(n)	VANESSA ZAMUDIO LOARTE
Número de Cuenta de Cargo	0011-0962-0100002931
Nombre de la Entidad	MAPFRE SOLES
DNI/RUC/C. EXTRANJERIA	20600000439
Nombre	CONSORCIO SAN JOSE
Monto a cargar	95.82 SOLES
Monto Cargado	95.82 SOLES
Fecha / Hora de 1ra Firma	10/04/2019 - 18:00:46

## Detalle de Pagos

CONCEPTO DE PAGO	Fec.Vcmto	Moneda	Importe
T03RE103763929	2019-04-01	SOLES	23.60
T03RE103774889	2019-04-01	SOLES	23.60
T02RE103763860	2019-04-01	SOLES	24.31
T02RE103774840	2019-04-01	SOLES	24.31

Estimado Cliente, su operación ha sido efectuada. Por favor, tome nota del Número de Operación.

  
 ISAIAS JORGE ALVA ESPINOZA  
 INGENIERO CIVIL  
 Reg. CIP N° 10717

  
 Christian M. Moza Trujillo  
 INGENIERO CIVIL  
 CIP N° 63105

MP 2019 3968037

CONSTANCIA DE ASEGURAMIENTO

Mediante la presente dejamos constancia que las persona(s) abajo nombrada(s) esta(n) asegurada(s) en nuestra compañía bajo la Póliza de Seguro Complementario de Trabajo de Riesgo de Salud No. 7021800031751 a nombre de la empresa **CONSORCIO SAN JOSE** con vigencia del 01/04/2019 hasta el 30/04/2019 con las coberturas de Salud por Trabajo de Riesgo según la ley N° 26790 y normas complementarias.

Ubicación del Riesgo/Local/Obra : A NIVEL NACIONAL

**ASEGURADO(S)**

1 DNI	46549805	ALVAREZ SOTO JORGE WILTON
2 DNI	62637707	AREVALO VERGARAY JOSE YOWER
3 DNI	76801219	CALUA CHILON JOSE EDILBERTO
4 DNI	46709771	CAMACHO ROJAS CENIN
5 DNI	42589975	CORONEL RAMIREZ JOSE WILSON
6 DNI	41067672	LLONTOP ACOSTA JUAN MANUEL
7 DNI	42344204	LOZANO CARRASCO EVER
8 DNI	44743366	LOZANO CARRASCO JOSE NEIRO
9 DNI	06241422	MUÑOZ CONDORI LEONIDAS VIDAL
10 DNI	44214246	RODAS MORI DANNY GABRIEL
11 DNI	10515950	ROJAS QUISPE ROMULO
12 DNI	47509013	RUBIO HUARCAYA JULIO CESAR
13 DNI	45406505	SAIRE QUILCA LUIS ANGEL
14 DNI	76763583	SANCHEZ GALAN AURORA LISBET
15 DNI	17596130	SANTISTEBAN ORTIZ JOSE PEDRO
16 DNI	42543130	SOLAR HUAROTO JERRY EDGAR
17 DNI	45854197	TACO TORRES LUIS ENRIQUE
18 DNI	45412780	TASILLA CHUGNAS NOIVER
19 DNI	70803088	TERRONES ALDAMAS LUIS ALBERTO
20 DNI	45790258	TERRONES HERRERA MARCO ANTONIO

Se expide la presente, para fines que consideren conveniente

01/04/2019 12:29:13 pm  
IRENE SOTO MELO

  
ISAIAS JORGE ALVA ESPINOZA  
INGENIERO CIVIL  
Reg. CIP N° 10717

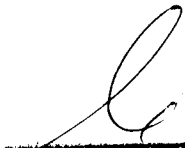
  
Christian M. Moza Trujillo  
INGENIERO CIVIL  
CIP N° 63105

NOTA: La presente cobertura esta sujeta a las condiciones señaladas en las pólizas y/o contratos respectivos, quedando sin efecto en caso que el contratante no cumpla con el pago oportuno de las primas del SCTR, en el entendido de que a la fecha de emisión del presente documento no existe siniestro alguno materia de reclamo.

CIP 2719 3968397

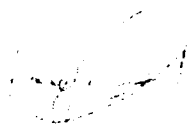

ISAAC RAMIREZ MOLINA  
UNIDAD DE RIESGOS DEL TRABAJO

La presente cobertura no ampara trabajos en minería subterránea (socavón).



ISAIAS JORGE ALVA ESPINOZA  
INGENIERO CIVIL  
Reg. CIP N° 10717



Christian M. Moza Trujillo  
INGENIERO CIVIL  
CIP N° 63183

NOTA: La presente cobertura esta sujeta a las condiciones señaladas en las pólizas y/o contratos respectivos, quedando sin efecto en caso que el contratante no cumpla con el pago oportuno de las primas del SCTR, en el entendido de que a la fecha de emisión del presente documento no existe siniestro alguno materia de reclamo.

## SEGURO COMPLEMENTARIO DE TRABAJO DE RIESGO SALUD

NÚMERO DE PÓLIZA : 7021800031751

RECIBO : 103600750

## CONDICIONES PARTICULARES

Contratante : CONSORCIO SAN JOSE  
 RUC : 20600000439  
 Dirección Principal : DEL CORREGIDOR NRO 414 URB LA MOLINA 1ERA ET.  
 Actividad : 500004 - ACONDICIONAMIENTOS DE EDIFICIOS  
 Colectivo Asegurado : A NIVEL NACIONAL

Inicio de Vigencia : 01/04/2019      Vencimiento : 01/04/2020  
 Inicio de Vigencia Aplicación : 01/04/2019      Vencimiento de Aplicación : 30/04/2019  
 Forma de Pago : MENSUAL      Último día de Pago : 11/04/2019  
 Moneda : SOLES  
 Fecha de Emisión : 01/04/2019

## IMPORTES DE LA DECLARACIÓN

Categoría	Nro.Aseg.	Monto Base	Tasa	Prima Resultante
TRABAJADORES ALTO RIESGO	20	39768.24	0.65	258.49

Prima Neta : 258.49  
 Der.Emis. : 0.00  
 Interés : 0.00  
 IGV : 46.53  
**Prima Total : 305.02**

El presente documento no constituye un comprobante de pago.

**Instrucciones de pago:**

Todas las primas correspondientes a esta póliza deberán pagarse por adelantado directamente en nuestras oficinas o en las agencias de los bancos. (Pago en bancos al día siguiente de generado el recibo).

**Bancos: BCP, SCOTIABANK, INTERBANK, BBVA CONTINENTAL**

Para efectuar el pago en ventanilla del banco, el Cliente deberá indicar que va a realizar un pago a la Cuenta "MAPFRE SOLES" y brindar su número de RUC y Recibo como contratante de la Póliza.

  
**ISAIAS JORGE ALVA ESPINOZA**  
 INGENIERO CIVIL  
 Reg. CIP N° 10717

  
**Christian M. Moza Trujillo**  
 INGENIERO CIVIL  
 CIP N° 63105

0078



**MAPFRE**

MAPFRE PERU S.A. ENTIDAD PRESTADORA DE SALUD  
AV. 28 DE JULIO 873 - MIRAFLORES - LIMA - PERU - TLF.S. 213-9161 FAX 213-9144

RUC 20517182673  
COMPROBANTE DE PAGO

0050 - 00099773

FECHA EMISION 04/04/2019

CONTRATANTE : *Consortio San Jose*

DIRECCION : *Alameda Del Corregidor Nro 414 Urb La Molina 1era Etapa La Molina*

ASEGURADO : *Consortio San Jose*

CONTRATO : 7021800031751 MONEDA : *Soles*

CANCELADO 04/04/2019

TIPO DOCUMENTO *RUC*

NRO.DOCUMENTO : 20600000439

CODIGO POSTAL : 12

POLIZA GRUPO NRO :

DESDE	VIGENCIA	HASTA	ASESOR	OFICINA COMERCIAL
01/04/2019	30/04/2019		1412-Peralta Fontis Jose Luis	Escardo
CONCEPTO				IMPORTE
<i>Ct Cancelacion Recibo 103600750</i>				
<i>Prima Comercial</i>				258.49
<i>Impuesto Gral. A Las Ventas</i>				46.53
<i>Importe Total</i>				S/ *****305.02
<i>Son : Trescientos Cinco Y 02/100 Soles</i>				

SIRVASE PAGAR CON CHEQUE NO NEGOCIABLE A LA ORDEN DE:  
EMITIDO POR: INTBBVA 12:54:22

ORIGINAL

RS 007-99 / SUNAT INC. F DEL ART. 2º, INC. B NUMERAL 6.1 ART. 4º, ART. 16



**MAPFRE**

MAPFRE PERU S.A. ENTIDAD PRESTADORA DE SALUD  
AV. 28 DE JULIO 873 - MIRAFLORES - LIMA - PERU - TLF.S. 213-9161 FAX 213-9144

RUC 20517182673  
COMPROBANTE DE PAGO

0050 - 00099773

FECHA EMISION 04/04/2019

CONTRATANTE : *Consortio San Jose*

DIRECCION : *Alameda Del Corregidor Nro 414 Urb La Molina 1era Etapa La Molina*

ASEGURADO : *Consortio San Jose*

CONTRATO : 7021800031751 MONEDA : *Soles*

CANCELADO 04/04/2019

TIPO DOCUMENTO *RUC*

NRO.DOCUMENTO : 20600000439

CODIGO POSTAL : 12

POLIZA GRUPO NRO :

DESDE	VIGENCIA	HASTA	ASESOR	OFICINA COMERCIAL
01/04/2019	30/04/2019		1412-Peralta Fontis Jose Luis	Escardo
CONCEPTO				IMPORTE
<i>Ct Cancelacion Recibo 103600750</i>				
<i>Prima Comercial</i>				258.49
<i>Impuesto Gral. A Las Ventas</i>				46.53
<i>Importe Total</i>				S/ *****305.02
<i>Son : Trescientos Cinco Y 02/100 Soles</i>				

ISAIAS JORGE ALTA ESPINOZA  
INGENIERO CIVIL  
Rég. CIP Nº 10717

*Christian M. Moza Trujillo*  
INGENIERO CIVIL  
CIP Nº 63103

SIRVASE PAGAR CON CHEQUE NO NEGOCIABLE A LA ORDEN DE:  
EMITIDO POR: INTBBVA 12:54:22

COPIA SIN DERECHO A CREDITO FISCAL DEL IGV  
COPIA

RS 007-99 / SUNAT INC. F DEL ART. 2º, INC. B NUMERAL 6.1 ART. 4º, ART. 16

MP/2019/3963353

**CONSTANCIA DE ASEGURAMIENTO**

Mediante la presente dejamos constancia que la(s) persona(s) abajo nombrada(s) esta(n) asegurada(s) en nuestra compañía, bajo la Poliza de Seguro Complementario de Trabajo de Riesgo de Pensiones No. 7011510200116 a nombre de la empresa **CONSORCIO SAN JOSE**, con vigencia del 01/04/2019 hasta el 30/04/2019, con las coberturas de Invalidez, Supervivencia y Sepelio según la ley N° 26790 y normas complementarias.

**ASEGURADO(S)**

1 DNI	46549805	ALVAREZ SOTO JORGE WILTON
2 DNI	62637707	AREVALO VERGARAY JOSE YOWER
3 DNI	76801219	CALUA CHILON JOSE EDILBERTO
4 DNI	46709771	CAMACHO RÓJAS CENIN
5 DNI	42589975	CORONEL RAMIREZ JOSE WILSON
6 DNI	41067672	LLONTOP ACOSTA JUAN MANUEL
7 DNI	42344204	LOZANO CARRASCO EVER
8 DNI	44743366	LOZANO CARRASCO JOSE NEIRO
9 DNI	06241422	MUÑOZ CONDORI LEONIDAS VIDAL
10 DNI	44214246	RODAS MORI DANNY GABRIEL
11 DNI	10515950	ROJAS QUISPE ROMULO
12 DNI	47509013	RUBIO HUARCAYA JULIO CESAR
13 DNI	45406505	SAIRE QUILCA LUIS ANGEL
14 DNI	76763583	SANCHEZ GALAN AURORA LISBET
15 DNI	17596130	SANTISTEBAN ORTIZ JOSE PEDRO
16 DNI	42543130	SOLAR HUAROTO JERRY EDGAR
17 DNI	45854197	TACO TORRES LUIS ENRIQUE
18 DNI	45412780	TASILLA CHUGNAS NOIVER
19 DNI	70803088	TERRONES ALDAMAS LUIS ALBERTO
20 DNI	45790258	TERRONES HERRERA MARCO ANTONIO

Se expide la presente, para fines que consideren conveniente.

29/03/2019 06:36:34 pm

CONSORCIO SAN JOSE

  
**ISAIAS JORGE ALVA ESPINOZA**  
 INGENIERO CIVIL  
 Reg. CIP N° 10717

  
**Christian M. Moza Trujillo**  
 INGENIERO CIVIL  
 CIP N° 63105

**NOTA:** La presente cobertura esta sujeta a las condiciones señaladas en las pólizas y/o contratos respectivos, quedando sin efecto en caso que el contratante no cumpla con el pago oportuno de las primas del SCTR, en el entendido de que a la fecha de emisión del presente documento no existe siniestro alguno materia de reclamo.

MP/2019/3963353

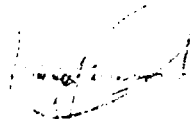

ISAAC RAMIREZ MOLINA  
UNIDAD DE RIESGOS DEL TRABAJO

La presente cobertura no ampara trabajos en minería subterránea (socavón).



ISAIAS JORGE ALVA ESPINOZA  
INGENIERO CIVIL  
Reg. CIP N° 10717



**Christian M. Moza Trujillo**  
INGENIERO CIVIL  
CIP N° 63105

NOTA: La presente cobertura esta sujeta a las condiciones señaladas en las pólizas y/o contratos respectivos, quedando sin efecto en caso que el contratante no cumpla con el pago oportuno de las primas del SCTR, en el entendido de que a la fecha de emisión del presente documento no existe siniestro alguno materia de reclamo.

## SEGURO COMPLEMENTARIO DE TRABAJO DE RIESGO PENSIONES

NÚMERO DE PÓLIZA : 7011510200116

RECIBO : 103533627

## CONDICIONES PARTICULARES

Contratante : CONSORCIO SAN JOSE  
 RUC : 20600000439  
 Dirección Principal : DEL CORREGIDOR NRO 414 URB LA MOLINA 1ERA ET.  
 Actividad : 500004 - ACONDICIONAMIEN. DE EDIFICIOS  
 Colectivo Asegurado : CONSORCIO SAN JOSE

Inicio de Vigencia	: 01/02/2019	Vencimiento	: 01/02/2020
Inicio de Vigencia Aplicación	: 01/04/2019	Vencimiento de Aplicación	: 30/04/2019
Forma de Pago	: MENSUAL	Último día de Pago	: 11/04/2019
Moneda	: SOLES		
Fecha de Emisión	: 29/03/2019		

## IMPORTES DE LA DECLARACIÓN

Categoría	Nro.Aseg.	Monto Base	Tasa	Prima Resultante
EMPLEADOS ALTO RIESGO	20	39768.24	0.65	258.49

Prima Neta :	258.49
Der.Emis. :	7.75
Interés :	0.00
IGV :	47.93
<b>Prima Total :</b>	<b>314.17</b>

El presente documento no constituye un comprobante de pago.

**Instrucciones de pago:**

Todas las primas correspondientes a esta póliza deberán pagarse por adelantado directamente en nuestras oficinas o en las agencias de los bancos.(Pago en bancos al día siguiente de generado el recibo).

**Bancos: BCP, SCOTIABANK, INTERBANK, BBVA CONTINENTAL**

Para efectuar el pago en ventanilla del banco el Cliente deberá indicar que va a realizar un pago a la Cuenta "MAPFRE SOLES" y brindar su número de RUC y Recibo como contratante de la Póliza.

  
 ISAIAS JORGE ALVA ESPINOZA  
 INGENIERO CIVIL  
 Reg. CIP N° 10717

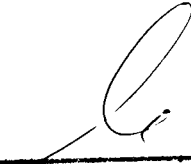
  
 Christian M. Moza Trujillo  
 INGENIERO CIVIL  
 CIP N° 63108



0074

**MAPFRE**MAPFRE PERU VIDA COMPAÑIA DE SEGUROS Y REASEGUROS  
AV. 28 DE JULIO 873 - MIRAFLORES - LIMA - PERU - TLF.S. 213-9161 FAX 213-9144**RUC 20418896915**  
**COMPROBANTE DE PAGO**

0050 - 00169044

FECHA EMISION 04/04/2019

CONTRATANTE : *Consortio San Jose*DIRECCION : *Alameda Del Corregidor Nro 414 Urb La Molina 1era Etapa La Molina*ASEGURADO : *Consortio San Jose*POLIZA : 7011510200116 MONEDA : *Soles*

CANCELADO 04/04/2019

TIPO DOCUMENTO *RUC*

NRO.DOCUMENTO : 20600000439

CODIGO POSTAL : 12

POLIZA GRUPO NRO :

DESDE	VIGENCIA	HASTA	CORREDOR	OFICINA COMERCIAL
01/04/2019	30/04/2019		<i>1412-Peralta Fontis Jose Luis</i>	<i>Escardo</i>
CONCEPTO				IMPORTE
<i>Ct Cancelacion Recibo 103533627</i>				
<i>Prima Comercial</i>				266.24
<i>Impuesto Gral. A Las Ventas</i>				47.93
<i>Importe Total</i>				S/ *****314.17
<i>Son : Trescientos Catorce Y 17/100 Soles</i>				

SIRVASE PAGAR CON CHEQUE NO NEGOCIABLE A LA ORDEN DE:  
EMITIDO POR: INTBBVA 12:58:06

ORIGINAL

RS 007- 99 / SUNAT INC. F DEL ART. 2º, INC. B NUMERAL 6.1 ART. 4º, ART. 16

**MAPFRE**MAPFRE PERU VIDA COMPAÑIA DE SEGUROS Y REASEGUROS  
AV. 28 DE JULIO 873 - MIRAFLORES - LIMA - PERU - TLF.S. 213-9161 FAX 213-9144**RUC 20418896915**  
**COMPROBANTE DE PAGO**

0050 - 00169044

FECHA EMISION 04/04/2019

CONTRATANTE : *Consortio San Jose*DIRECCION : *Alameda Del Corregidor Nro 414 Urb La Molina 1era Etapa La Molina*ASEGURADO : *Consortio San Jose*POLIZA : 7011510200116 MONEDA : *Soles*

CANCELADO 04/04/2019

TIPO DOCUMENTO *RUC*

NRO.DOCUMENTO : 20600000439

CODIGO POSTAL : 12

POLIZA GRUPO NRO :

DESDE	VIGENCIA	HASTA	CORREDOR	OFICINA COMERCIAL
01/04/2019	30/04/2019		<i>1412-Peralta Fontis Jose Luis</i>	<i>Escardo</i>
CONCEPTO				IMPORTE
<i>Ct Cancelacion Recibo 103533627</i>				
<i>Prima Comercial</i>				266.24
<i>Impuesto Gral. A Las Ventas</i>				47.93
<i>Importe Total</i>				S/ *****314.17
<i>Son : Trescientos Catorce Y 17/100 Soles</i>				

SIRVASE PAGAR CON CHEQUE NO NEGOCIABLE A LA ORDEN DE:  
EMITIDO POR: INTBBVA 12:58:06COPIA SIN DERECHO A CREDITO FISCAL DEL IGV  
COPIA

*ISAIAS JORGE ALVA ESPINOZA*  
INGENIERO CIVIL  
Reg. CIP N° 10717

*Christian M. Moza Trujillo*  
INGENIERO CIVIL  
CIP N° 83185

MP/2019/3963367

**CONSTANCIA DE ASEGURAMIENTO**

Mediante la presente, dejamos constancia que la(s) persona(s) abajo nombrada(s) esta(n) asegurada(s) en nuestra compañía, bajo la Póliza de Seguro Complementario de Trabajo de Riesgo de Pensiones No. 7011510200116, a nombre de la empresa **CONSORCIO SAN JOSE**, con vigencia del 01/04/2019 hasta el 30/04/2019, con las coberturas de Invalidez, Sobrevivencia y Sepelio según la ley N° 26790 y normas complementarias.

**ASEGURADO(S)**

1 DNI	46552168	ACOSTA AGURTO MARCO ANTONIO
2 DNI	08606885	ESPINOZA ESCALANTE EDDY SOLANO
3 DNI	41220259	HUAMAN PORLLES JHONNY ALAN

Se expide la presente, para fines que consideren conveniente.

29/03/2019 06:39:24 pm  
CONSORCIO SAN JOSE

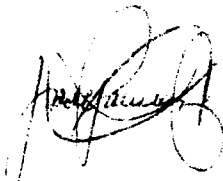

ISAAC RAMIREZ MOLINA  
UNIDAD DE RIESGOS DEL TRABAJO

La presente cobertura no ampara trabajos en minería subterránea (socavón).



ISAIAS JORGE ALVA ESPINOZA  
INGENIERO CIVIL  
Reg. CIP N° 10717

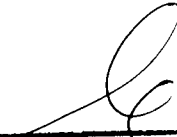

Christian M. Moza Trujillo  
INGENIERO CIVIL  
CIP N° 33105

NOTA: La presente cobertura esta sujeta a las condiciones señaladas en las pólizas y/o contratos respectivos, quedando sin efecto en caso que el contratante no cumpla con el pago oportuno de las primas del SCTR, en el entendido de que a la fecha de emisión del presente documento no existe siniestro alguno materia de reclamo.

## SEGURO COMPLEMENTARIO DE TRABAJO DE RIESGO PENSIONES

NÚMERO DE PÓLIZA : 7011510200116

RECIBO : 103533647

## CONDICIONES PARTICULARES

Contratante : CONSORCIO SAN JOSE  
 RUC : 20600000439  
 Dirección Principal : DEL CORREGIDOR NRO 414 URB LA MOLINA 1ERA ET,  
 Actividad : 500004 - ACONDICIONAMEN. DE EDIFICIOS  
 Colectivo Asegurado : CONSORCIO SAN JOSE

Inicio de Vigencia : 01/02/2019      Vencimiento : 01/02/2020  
 Inicio de Vigencia Aplicación : 01/04/2019      Vencimiento de Aplicación : 30/04/2019  
 Forma de Pago : MENSUAL      Último día de Pago : 11/04/2019  
 Moneda : SOLES  
 Fecha de Emisión : 29/03/2019

## IMPORTES DE LA DECLARACIÓN

Categoría	Nro.Aseg.	Monto Base	Tasa	Prima Resultante
EMPLEADOS ALTO RIESGO	3	13600.00	0.65	88.40

Prima Neta : 88.40  
 Der.Emis. : 2.65  
 Interés : 0.00  
 IGV : 16.39  

---

 Prima Total : 107.44

El presente documento no constituye un comprobante de pago.

Instrucciones de pago:

Todas las primas correspondientes a esta póliza deberán pagarse por adelantado directamente en nuestras oficinas o en las agencias de los bancos. (Pago en bancos al día siguiente de generado el recibo).

**Bancos: BCP, SCOTIABANK, INTERBANK, BBVA CONTINENTAL**

Para efectuar el pago en ventanilla del banco, el Cliente deberá indicar que va a realizar un pago a la Cuenta "MAPFRE SOLES" y brindar su número de RUC y Recibo como contratante de la Póliza.

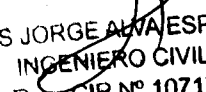
  
 ISAIAS JORGE ALVA ESPINOZA  
 INGENIERO CIVIL  
 Reg. CIP N° 10717

  
 Christian M. Moza Trujillo  
 INGENIERO CIVIL  
 CIP N° 63103

0071

**MAPFRE**MAPFRE PERU VIDA COMPAÑIA DE SEGUROS Y REASEGUROS  
AV. 28 DE JULIO 873 - MIRAFLORES - LIMA - PERU - TLF.S. 213-9161 FAX 213-9144**RUC 20418896915**  
**COMPROBANTE DE PAGO**

0050 - 00169043

FECHA EMISION 04/04/2019

CONTRATANTE : *Consortio San Jose*DIRECCION : *Alameda Del Corregidor Nro 414 Urb La Molina Iera Etapa La Molina*ASEGURADO : *Consortio San Jose*POLIZA : 7011510200116 MONEDA : *Soles*

CANCELADO 04/04/2019

TIPO DOCUMENTO *RUC*

NRO.DOCUMENTO : 20600000439

CODIGO POSTAL : 12

POLIZA GRUPO NRO :

DESDE	VIGENCIA	HASTA	CORREDOR	OFICINA COMERCIAL
01/04/2019	30/04/2019		<i>1412-Peralta Fontis Jose Luis</i>	<i>Escardo</i>
CONCEPTO				IMPORTE
<i>Ct Cancelacion Recibo 103533647</i>				
<i>Prima Comercial</i>				<i>91.05</i>
<i>Impuesto Gral. A Las Ventas</i>				<i>16.39</i>
<i>Importe Total</i>				<i>S/ *****107.44</i>
<i>Son : Ciento Siete Y 44/100 Soles</i>				

SIRVASE PAGAR CON CHEQUE NO NEGOCIABLE A LA ORDEN DE:  
EMITIDO POR: INTBBVA 12:57:08

ORIGINAL

RS 007- 99 / SUNAT INC. F DEL ART. 2º, INC. B NUMERAL 6.1 ART. 4º, ART. 16

**MAPFRE**MAPFRE PERU VIDA COMPAÑIA DE SEGUROS Y REASEGUROS  
AV. 28 DE JULIO 873 - MIRAFLORES - LIMA - PERU - TLF.S. 213-9161 FAX 213-9144**RUC 20418896915**  
**COMPROBANTE DE PAGO**

0050 - 00169043

FECHA EMISION 04/04/2019

CONTRATANTE : *Consortio San Jose*DIRECCION : *Alameda Del Corregidor Nro 414 Urb La Molina Iera Etapa La Molina*ASEGURADO : *Consortio San Jose*POLIZA : 7011510200116 MONEDA : *Soles*

CANCELADO 04/04/2019

TIPO DOCUMENTO *RUC*

NRO.DOCUMENTO : 20600000439

CODIGO POSTAL : 12

POLIZA GRUPO NRO :

DESDE	VIGENCIA	HASTA	CORREDOR	OFICINA COMERCIAL
01/04/2019	30/04/2019		<i>1412-Peralta Fontis Jose Luis</i>	<i>Escardo</i>
CONCEPTO				IMPORTE
<i>Ct Cancelacion Recibo 103533647</i>				
<i>Prima Comercial</i>				<i>91.05</i>
<i>Impuesto Gral. A Las Ventas</i>				<i>16.39</i>
<i>Importe Total</i>				<i>S/ *****107.44</i>
<i>Son : Ciento Siete Y 44/100 Soles</i>				

SIRVASE PAGAR CON CHEQUE NO NEGOCIABLE A LA ORDEN DE:  
EMITIDO POR: INTBBVA 12:57:08COPIA SIN DERECHO A CREDITO FISCAL DEL IGV  
COPIA

RS 007- 99 / SUNAT INC. F DEL ART. 2º, INC. B NUMERAL 6.1 ART. 4º, ART. 16

MP/2019/3969561

**CONSTANCIA DE ASEGURAMIENTO**

Mediante la presente, dejamos constancia que la(s) persona(s) abajo nombrada(s) está(n) asegurada(s) en nuestra compañía, bajo la Póliza de Seguro Complementario de Trabajo de Riesgo de Salud No. 7021800031751, a nombre de la empresa **CONSORCIO SAN JOSE**, con vigencia del 01/04/2019 hasta el 30/04/2019, con las coberturas de Salud por Trabajo de Riesgo según la ley N° 26790 y normas complementarias.

Ubicación del Riesgo/Local/Obra : A NIVEL NACIONAL

**ASEGURADO(S)**

1 DNI	46552168	ACOSTA AGURTO MARCO ANTONIO
2 DNI	08606885	ESPINOZA ESCALANTE EDDY SOLANO
3 DNI	41220259	HUAMAN PORLLES JHONNY ALAN

Se expide la presente, para fines que consideren conveniente.

01/04/2019 03:47:11 pm  
CONSORCIO SAN JOSE

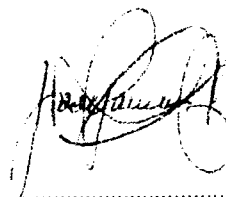

ISAAC RAMIREZ MOLINA  
UNIDAD DE RIESGOS DEL TRABAJO

La presente cobertura no ampara trabajos en minería subterránea (socavón).



ISAIAS JORGE ALVA ESPINOZA  
INGENIERO CIVIL  
Reg. CIP N° 10717



Christian M. Moza Trujillo  
INGENIERO CIVIL  
CIP N° 63105

NOTA: La presente cobertura esta sujeta a las condiciones señaladas en las pólizas y/o contratos respectivos, quedando sin efecto en caso que el contratante no cumpla con el pago oportuno de las primas del SCTR, en el entendido de que a la fecha de emisión del presente documento no existe siniestro alguno materia de reclamo.

## SEGURO COMPLEMENTARIO DE TRABAJO DE RIESGO SALUD

NÚMERO DE PÓLIZA : 7021800031751

RECIBO : 103604949

## CONDICIONES PARTICULARES

Contratante : CONSORCIO SAN JOSE  
 RUC : 20600000439  
 Dirección Principal : DEL CORREGIDOR NRO 414 URB LA MOLINA 1ERA ET,  
 Actividad : 500004 - ACONDICIONAMIENTOS DE EDIFICIOS  
 Colectivo Asegurado : CONSORCIO SAN JOSE

Inicio de Vigencia	: 01/04/2019	Vencimiento	: 01/04/2020
Inicio de Vigencia Aplicación	: 01/04/2019	Vencimiento de Aplicación	: 30/04/2019
Forma de Pago	: MENSUAL	Último día de Pago	: 11/04/2019
Moneda	: SOLES		
Fecha de Emisión	: 01/04/2019		

## IMPORTES DE LA DECLARACIÓN

Categoría	Nro.Aseg.	Monto Base	Tasa	Prima Resultante
TRABAJADORES ALTO RIESGO	3	13600.00	0.65	88.40

Prima Neta :	88.40
Der.Emis. :	0.00
Interés :	0.00
IGV :	15.91
<b>Prima Total :</b>	<b>104.31</b>

El presente documento no constituye un comprobante de pago.

Instrucciones de pago:

Todas las primas correspondientes a esta póliza deberán pagarse por adelantado directamente en nuestras oficinas o en las agencias de los bancos. (Pago en bancos al día siguiente de generado el recibo).

Bancos: BCP, SCOTIABANK, INTERBANK, BBVA CONTINENTAL

Para efectuar el pago en ventanilla del banco, el Cliente deberá indicar que va a realizar un pago a la Cuenta "MAPFRE SOLES" y brindar su número de RUC y Recibo como contratante de la Póliza.

  
 ISAIAS JORGE ALVA ESPINOZA  
 INGENIERO CIVIL  
 Reg. CIP N° 10717

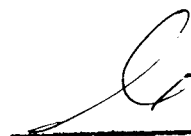
  
 Christian M. Moza Trujillo  
 INGENIERO CIVIL  
 CIP N° 63185

0068



**MAPFRE**

MAPFRE PERU S.A. ENTIDAD PRESTADORA DE SALUD  
AV. 28 DE JULIO 873 - MIRAFLORES - LIMA - PERU - TLF.S. 213-9161 FAX 213-9144

**RUC 20517182673**  
**COMPROBANTE DE PAGO**

0050 - 00099772

FECHA EMISION 04/04/2019

CONTRATANTE : *Consortio San Jose*

DIRECCION : *Alameda Del Corregidor Nro 414 Urb La Molina 1era Etapa La Molina*

ASEGURADO : *Consortio San Jose*

CONTRATO : 7021800031751 MONEDA : *Soles*

CANCELADO 04/04/2019

TIPO DOCUMENTO *RUC*

NRO.DOCUMENTO : 20600000439

CODIGO POSTAL : 12

POLIZA GRUPO NRO :

DESDE	VIGENCIA	HASTA	ASESOR	OFICINA COMERCIAL
01/04/2019	30/04/2019		1412-Peralta Fontis Jose Luis	Escardo
CONCEPTO				IMPORTE
<i>Ct Cancelacion Recibo 103604949</i>				
<i>Prima Comercial</i>				88.40
<i>Impuesto Gral. A Las Ventas</i>				15.91
<i>Importe Total</i>				S/ *****104.31
<i>Son : Ciento Cuatro Y 31/100 Soles</i>				

SIRVASE PAGAR CON CHEQUE NO NEGOCIABLE A LA ORDEN DE:  
EMITIDO POR: INTBBVA 12:53:33

ORIGINAL

RS 007- 99 / SUNAT INC. F DEL ART. 2º, INC. B NUMERAL 6.1 ART. 4º, ART. 16



**MAPFRE**

MAPFRE PERU S.A. ENTIDAD PRESTADORA DE SALUD  
AV. 28 DE JULIO 873 - MIRAFLORES - LIMA - PERU - TLF.S. 213-9161 FAX 213-9144

**RUC 20517182673**  
**COMPROBANTE DE PAGO**

0050 - 00099772

FECHA EMISION 04/04/2019

CONTRATANTE : *Consortio San Jose*

DIRECCION : *Alameda Del Corregidor Nro 414 Urb La Molina 1era Etapa La Molina*

ASEGURADO : *Consortio San Jose*

CONTRATO : 7021800031751 MONEDA : *Soles*

CANCELADO 04/04/2019

TIPO DOCUMENTO *RUC*

NRO.DOCUMENTO : 20600000439

CODIGO POSTAL : 12

POLIZA GRUPO NRO :

DESDE	VIGENCIA	HASTA	ASESOR	OFICINA COMERCIAL
01/04/2019	30/04/2019		1412-Peralta Fontis Jose Luis	Escardo
CONCEPTO				IMPORTE
<i>Ct Cancelacion Recibo 103604949</i>				
<i>Prima Comercial</i>				88.40
<i>Impuesto Gral. A Las Ventas</i>				15.91
<i>Importe Total</i>				S/ *****104.31
<i>Son : Ciento Cuatro Y 31/100 Soles</i>				

*ISAIAS JORGE ALVA ESPINOZA*  
INGENIERO CIVIL  
Reg. CIP N° 10717

*Christian M. Moza Trujillo*  
INGENIERO CIVIL  
CIP N° 63105

SIRVASE PAGAR CON CHEQUE NO NEGOCIABLE A LA ORDEN DE:  
EMITIDO POR: INTBBVA 12:53:33

COPIA SIN DERECHO A CREDITO FISCAL DEL IGV  
COPIA

RS 007- 99 / SUNAT INC. F DEL ART. 2º, INC. B NUMERAL 6.1 ART. 4º, ART. 16

MP/2019/3963373

**CONSTANCIA DE ASEGURAMIENTO**

Mediante la presente, dejamos constancia que la(s) persona(s) abajo nombrada(s) esta(n) asegurada(s) en nuestra compañía, bajo la Póliza de Seguro Complementario de Trabajo de Riesgo de Pensiones No. 7011510200116, a nombre de la empresa **CONSORCIO SAN JOSE**, con vigencia del 01/04/2019 hasta el 30/04/2019, con las coberturas de Invalidez, Sobrevivencia y Sepelio según la ley N° 26790 y normas complementarias.

**ASEGURADO(S)**

1 DNI	06712579	FUENTES QUIÑONEZ JULIO OSWALDO
2 DNI	41297246	RETAMOZO MARTINEZ LUDWIG BENITO
3 DNI	32404167	TAPIA ROSAZZA RICHARD JAVIER

Se expide la presente, para fines que consideren conveniente.

29/03/2019 06:41:52 pm

CONSORCIO SAN JOSE



ISAAC RAMIREZ MOLINA  
UNIDAD DE RIESGOS DEL TRABAJO

**La presente cobertura no ampara trabajos en minería subterránea (socavón).**

ISAIAS JORGE ALVA ESPINOZA  
INGENIERO CIVIL  
Reg. CIP N° 10717

**Christian M. Moza Trujillo**  
INGENIERO CIVIL  
CIP N° 63105

**NOTA:** La presente cobertura esta sujeta a las condiciones señaladas en las pólizas y/o contratos respectivos, quedando sin efecto en caso que el contratante no cumpla con el pago oportuno de las primas del SCTR, en el entendido de que a la fecha de emisión del presente documento no existe siniestro alguno materia de reclamo.



## SEGURO COMPLEMENTARIO DE TRABAJO DE RIESGO PENSIONES

NÚMERO DE PÓLIZA : 7011510200116

RECIBO : 103533660

## CONDICIONES PARTICULARES

Contratante : CONSORCIO SAN JOSE  
 RUC : 20600000439  
 Dirección Principal : DEL CORREGIDOR NRO 414 URB LA MOLINA 1ERA ET,  
 Actividad : 500004 - ACONDICIONAMEN. DE EDIFICIOS  
 Colectivo Asegurado : CONSORCIO SAN JOSE

Inicio de Vigencia	: 01/02/2019	Vencimiento	: 01/02/2020
Inicio de Vigencia Aplicación	: 01/04/2019	Vencimiento de Aplicación	: 30/04/2019
Forma de Pago	: MENSUAL	Último día de Pago	: 11/04/2019
Moneda	: SOLES		
Fecha de Emisión	: 29/03/2019		

## IMPORTES DE LA DECLARACIÓN

Categoría	Nro.Aseg.	Monto Base	Tasa	Prima Resultante
EMPLEADOS ALTO RIESGO	3	3000.00	0.65	19.50

Prima Neta :	20.00
Der.Emis. :	0.60
Interés :	0.00
IGV :	3.71
<b>Prima Total :</b>	<b>24.31</b>

El presente documento no constituye un comprobante de pago.

**Instrucciones de pago:**

Todas las primas correspondientes a esta póliza deberán pagarse por adelantado directamente en nuestras oficinas o en las agencias de los bancos. (Pago en bancos al día siguiente de generado el recibo).

**Bancos: BCP, SCOTIABANK, INTERBANK, BBVA CONTINENTAL**

Para efectuar el pago en ventanilla del banco, el Cliente deberá indicar que va a realizar un pago a la Cuenta "MAPFRE SOLES" y brindar su número de RUC y Recibo como contratante de la Póliza.

  
**ISAIAS JORGE ALVA ESPINOZA**  
 INGENIERO CIVIL  
 Reg. CIP N° 10717

  
**Christian M. Moza Trujillo**  
 INGENIERO CIVIL  
 CIP N° 83105

0065

**MAPFRE**
 MAPFRE PERU VIDA COMPAÑIA DE SEGUROS Y REASEGUROS  
 AV. 28 DE JULIO 873 - MIRAFLORES - LIMA - PERU - TLF.S. 213-9161 FAX 213-9144

**RUC 20418896915**  
**COMPROBANTE DE PAGO**

0050 - 00169042

FECHA EMISION 04/04/2019

CONTRATANTE : *Consortio San Jose*DIRECCION : *Alameda Del Corregidor Nro 414 Urb La Molina 1era Etapa La Molina*ASEGURADO : *Consortio San Jose*POLIZA : 7011510200116 MONEDA : *Soles*

CANCELADO 04/04/2019

TIPO DOCUMENTO *RUC*

NRO.DOCUMENTO : 20600000439

CODIGO POSTAL : 12

POLIZA GRUPO NRO :

DESDE	VIGENCIA	HASTA	CORREDOR	OFICINA COMERCIAL
01/04/2019		30/04/2019	1412-Peralta Fontis Jose Luis	Escardo
CONCEPTO				IMPORTE
<i>Ci Cancelacion Recibo 103533660</i>				
<i>Prima Comercial</i>				20.60
<i>Impuesto Gral. A Las Ventas</i>				3.71
<i>Importe Total</i>				S/ *****24.31
<i>Son : Veinticuatro Y 31/100 Soles</i>				

 SIRVASE PAGAR CON CHEQUE NO NEGOCIABLE A LA ORDEN DE:  
 EMITIDO POR: INTBBVA 12:55:51

ORIGINAL

RS 007- 99 / SUNAT INC. F DEL ART. 2º, INC. B NUMERAL 6.1 ART. 4º, ART. 16

**MAPFRE**
 MAPFRE PERU VIDA COMPAÑIA DE SEGUROS Y REASEGUROS  
 AV. 28 DE JULIO 873 - MIRAFLORES - LIMA - PERU - TLF.S. 213-9161 FAX 213-9144

**RUC 20418896915**  
**COMPROBANTE DE PAGO**

0050 - 00169042

FECHA EMISION 04/04/2019

CONTRATANTE : *Consortio San Jose*DIRECCION : *Alameda Del Corregidor Nro 414 Urb La Molina 1era Etapa La Molina*ASEGURADO : *Consortio San Jose*POLIZA : 7011510200116 MONEDA : *Soles*

CANCELADO 04/04/2019

TIPO DOCUMENTO *RUC*

NRO.DOCUMENTO : 20600000439

CODIGO POSTAL : 12

POLIZA GRUPO NRO :

DESDE	VIGENCIA	HASTA	CORREDOR	OFICINA COMERCIAL
01/04/2019		30/04/2019	1412-Peralta Fontis Jose Luis	Escardo
CONCEPTO				IMPORTE
<i>Ci Cancelacion Recibo 103533660</i>				
<i>Prima Comercial</i>				20.60
<i>Impuesto Gral. A Las Ventas</i>				3.71
<i>Importe Total</i>				S/ *****24.31
<i>Son : Veinticuatro Y 31/100 Soles</i>				

 SIRVASE PAGAR CON CHEQUE NO NEGOCIABLE A LA ORDEN DE:  
 EMITIDO POR: INTBBVA 12:55:51

 COPIA SIN DERECHO A CREDITO FISCAL DEL IGV  
 COPIA

RS 007- 99 / SUNAT INC. F DEL ART. 2º, INC. B NUMERAL 6.1 ART. 4º, ART. 16

MP/2019/3969632

**CONSTANCIA DE ASEGURAMIENTO**

Mediante la presente, dejamos constancia que la(s) persona(s) abajo nombrada(s) está(n) asegurada(s) en nuestra compañía, bajo la Póliza de Seguro Complementario de Trabajo de Riesgo de Salud No. 7021800031751, a nombre de la empresa **CONSORCIO SAN JOSE**, con vigencia del 01/04/2019 hasta el 30/04/2019, con las coberturas de Salud por Trabajo de Riesgo según la ley N° 26790 y normas complementarias.

Ubicación del Riesgo/Local/Obra : A NIVEL NACIONAL

**ASEGURADO(S)**

1 DNI	06712579	FUENTES QUIÑONEZ JULIO OSWALDO
2 DNI	41297246	RETAMOZO MARTINEZ LUDWIG BENITO
3 DNI	32404167	TAPIA ROSAZZA RICHARD JAVIER

Se expide la presente, para fines que consideren conveniente.

01/04/2019 03:54:53 pm  
, CONSORCIO SAN JOSE



ISAAC RAMIREZ MOLINA  
UNIDAD DE RIESGOS DEL TRABAJO

**La presente cobertura no ampara trabajos en minería subterránea (socavón).**

ISAIAS JORGE ALVA ESPINOZA  
INGENIERO CIVIL  
Reg. CIP N° 10717

Christian M. Moza Trujillo  
INGENIERO CIVIL  
CIP N° 63105

**NOTA:** La presente cobertura esta sujeta a las condiciones señaladas en las pólizas y/o contratos respectivos, quedando sin efecto en caso que el contratante no cumpla con el pago oportuno de las primas del SCTR, en el entendido de que a la fecha de emisión del presente documento no existe siniestro alguno materia de reclamo.

## SEGURO COMPLEMENTARIO DE TRABAJO DE RIESGO SALUD

NÚMERO DE PÓLIZA : 7021800031751

RECIBO : 103605143

## CONDICIONES PARTICULARES

Contratante : CONSORCIO SAN JOSE  
 RUC : 20600000439  
 Dirección Principal : DEL CORREGIDOR NRO 414 URB LA MOLINA 1ERA ET,  
 Actividad : 500004 - ACONDICIONAMEN. DE EDIFICIOS  
 Colectivo Asegurado : CONSORCIO SAN JOSE

Inicio de Vigencia	: 01/04/2019	Vencimiento	: 01/04/2020
Inicio de Vigencia Aplicación	: 01/04/2019	Vencimiento de Aplicación	: 30/04/2019
Forma de Pago	: MENSUAL	Último día de Pago	: 11/04/2019
Moneda	: SOLES		
Fecha de Emisión	: 01/04/2019		

## IMPORTES DE LA DECLARACIÓN

Categoría	Nro.Aseg.	Monto Base	Tasa	Prima Resultante
TRABAJADORES ALTO RIESGO	3	3000.00	0.65	19.50

Prima Neta :	20.00
Der.Emis. :	0.00
Interés :	0.00
IGV :	3.60
<b>Prima Total :</b>	<b>23.60</b>

El presente documento no constituye un comprobante de pago.

**Instrucciones de pago:**

Todas las primas correspondientes a esta póliza deberán pagarse por adelantado directamente en nuestras oficinas o en las agencias de los bancos. (Pago en bancos al día siguiente de generado el recibo).

**Bancos:** BCP, SCOTIABANK, INTERBANK, BBVA CONTINENTAL

Para efectuar el pago en ventanilla del banco, el Cliente deberá indicar que va a realizar un pago a la Cuenta "MAPFRE SOLES" y brindar su número de RUC y Recibo como contratante de la Póliza.

  
 ISAIAS JORGE ALVA ESPINOZA  
 INGENIERO CIVIL  
 Reg. CIP N° 10717

  
 Christian M. Moza Trujillo  
 INGENIERO CIVIL  
 CIP N° 63105

0062

**MAPFRE**MAPFRE PERU S.A. ENTIDAD PRESTADORA DE SALUD  
AV. 28 DE JULIO 873 - MIRAFLORES - LIMA - PERU - TLF.S. 213-9161 FAX 213-9144**RUC 20517182673**  
**COMPROBANTE DE PAGO**

0050 - 00099771

FECHA EMISION 04/04/2019

CONTRATANTE : *Consortio San Jose*DIRECCION : *Alameda Del Corregidor Nro 414 Urb La Molina 1era Etapa La Molina*ASEGURADO : *Consortio San Jose*CONTRATO : 7021800031751 MONEDA : *Soles*

CANCELADO 04/04/2019

TIPO DOCUMENTO *RUC*

NRO.DOCUMENTO : 20600000439

CODIGO POSTAL : 12

POLIZA GRUPO NRO :

DESDE	VIGENCIA	HASTA	ASESOR	OFICINA COMERCIAL
01/04/2019	30/04/2019		1412-Peralta Fontis Jose Luis	Escardo
CONCEPTO				IMPORTE
Ct Cancelacion Recibo 103605143				
Prima Comercial				20.00
Impuesto Gral. A Las Ventas				3.60
Importe Total				S/ *****23.60
Son : Veintitres Y 60/100 Soles				

SIRVASE PAGAR CON CHEQUE NO NEGOCIABLE A LA ORDEN DE:  
EMITIDO POR: INTBBVA 12:52:25

ORIGINAL

RS 007- 99 / SUNAT INC. F DEL ART. 2º, INC. B NUMERAL 6.1 ART. 4º, ART. 16

**MAPFRE**MAPFRE PERU S.A. ENTIDAD PRESTADORA DE SALUD  
AV. 28 DE JULIO 873 - MIRAFLORES - LIMA - PERU - TLF.S. 213-9161 FAX 213-9144**RUC 20517182673**  
**COMPROBANTE DE PAGO**

0050 - 00099771

FECHA EMISION 04/04/2019

CONTRATANTE : *Consortio San Jose*DIRECCION : *Alameda Del Corregidor Nro 414 Urb La Molina 1era Etapa La Molina*ASEGURADO : *Consortio San Jose*CONTRATO : 7021800031751 MONEDA : *Soles*

CANCELADO 04/04/2019

TIPO DOCUMENTO *RUC*

NRO.DOCUMENTO : 20600000439

CODIGO POSTAL : 12

POLIZA GRUPO NRO :

DESDE	VIGENCIA	HASTA	ASESOR	OFICINA COMERCIAL
01/04/2019	30/04/2019		1412-Peralta Fontis Jose Luis	Escardo
CONCEPTO				IMPORTE
Ct Cancelacion Recibo 103605143				
Prima Comercial				20.00
Impuesto Gral. A Las Ventas				3.60
Importe Total				S/ *****23.60
Son : Veintitres Y 60/100 Soles				

  
 ISAIAS JORGE ALVA ESPINOZA  
 INGENIERO CIVIL  
 Reg. CIP N° 10717

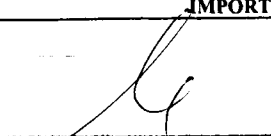
  
 Christian M. Moza Trujillo  
 INGENIERO CIVIL  
 CIP N° 63105

SIRVASE PAGAR CON CHEQUE NO NEGOCIABLE A LA ORDEN DE:  
EMITIDO POR: INTBBVA 12:52:25COPIA SIN DERECHO A CREDITO FISCAL DEL IGV  
COPIA

RS 007- 99 / SUNAT INC. F DEL ART. 2º, INC. B NUMERAL 6.1 ART. 4º, ART. 16

AAA Continental

CONSORCIO SAN JOSE

2019/04/04 18:38:27

## Pago de Instituciones

### SU OPERACIÓN HA SIDO REALIZADA

Número de Operación	993989-0
Operación	Pago de Instituciones
Usuario(s) que autoriza(n)	VANESSA ZAMUDIO LOARTE
Número de Cuenta de Cargo	0011-0962-0100002931
Nombre de la Entidad	MAPFRE SOLES
DNI/RUC/C. EXTRANJERIA	20600000439
Nombre	CONSORCIO SAN JOSE
Monto a cargar	878.85 SOLES
Monto Cargado	878.85 SOLES
Fecha / Hora de 1ra Firma	04/04/2019 - 18:39:23

#### Detalle de Pagos

CONCEPTO DE PAGO	Fec.Vento	Moneda	Importe
T03RE103605143	2019-04-01	SOLES	23.60
T02RE103533660	2019-04-01	SOLES	24.31
T03RE103604949	2019-04-01	SOLES	104.31
T02RE103533647	2019-04-01	SOLES	107.44
T02RE103533627	2019-04-01	SOLES	314.17
T03RE103600750	2019-04-01	SOLES	305.02

Estimado Cliente, su operación ha sido efectuada. Por favor, tome nota del Número de Operación.

  
ISAIAS JORGE ALVA ESPINOZA  
INGENIERO CIVIL  
Reg. CIP N° 10717

  
Christian M. Moza Trujillo  
INGENIERO CIVIL  
CIP N° 43105

# Rentas



ISAIAS JORGE ALVA ESPINOZA  
INGENIERO CIVIL  
REG. CIP N° 10717



Christian M. Moza Trujillo  
INGENIERO CIVIL  
CIP N° 63105

Identificación de la Transacción

Número de Formulario : 0621  
 Número de Orden : 917341553  
 Fecha de presentación : 15/04/2019

Datos de la Declaración:

RUC : 20600000439  
 Nombre o Razón Social : CONSORCIO SAN JOSE  
 Período : 201903  
 Semana : 0  
 Tipo de Declaración : Original

Detalle de Tributos:

Tributos	Total Deuda	Monto Pagado
1011 IGV - OPER. INT. - CTA. PROPIA	S/. 0	S/. 0
3031 RENTA-3RA. CATEGOR.-CTA.	S/. 0	S/. 0
<b>Total a Pagar</b>	<b>S/. 0</b>	<b>S/. 0</b>

Usted no ha realizado el pago de la deuda, recuerde que deberá cancelar el saldo deudor de la declaración presentada consignando los siguientes datos:

Periodo	Tributos	Deuda
201903	1011 IGV - OPER. INT. - CTA.	S/. 0
201903	3031 RENTA-3RA. CATEGOR.-	S/. 0

  
**ISAIAS JORGE ALVA ESPINOZA**  
 INGENIERO CIVIL  
 Reg. CIP N° 10717

  
**Christian M. Moza Trujillo**  
 INGENIERO CIVIL  
 CIP N° 63105



SUNAT

DECLARACION RENTA MENSUAL

0050

DECLARACION PAGO

0621

RUC	21630010341	Periodo	201903
Razon Social	COMERCIO SAN JOSE	Fecha de Emision	15/04/2019
Numero de Orden	917341553	Tipo de Moneda	Soles
Tipo de Declaracion	Original		

IGV VENTAS

		IGV CUENTA PROPIA				
		BASE		TRIBUTO		
Gravadas	Ventas Netas	100	341,953.00	101	61,552.00	
	Descuentos Concedidos y/o devoluciones de Ventas	102	0.00	103	0.00	
	Ventas de bienes (ley 27037 inc 11.1, 12.1, 12.3 y 12.4)	160		161		
	Descuentos y devoluciones (ley 27037)	162		163		
	Exportaciones	Facturadas en el periodo	106	0.00		
		Embarcadas en el periodo	127			
	Ventas no Gravadas (Sin Considerar exportaciones)		105			
	Ventas no Gravadas (Sin efecto en ratio)		109			
	Otras ventas (inciso ii), numeral 6.2 - art. 6 del Reglamento		112			
	Total				131	61,552.00

IGV COMPRAS

		IGV CUENTA PROPIA				
		BASE		TRIBUTO		
Nacionales	Destinada a ventas gravadas exclusivamente	107	91,447.00	108	16,460.00	
	Destinada a ventas gravadas y no gravadas	110		111		
	Destinada a ventas no gravadas exclusivamente	113	0.00			
	Destinada a ventas gravadas exclusivamente	114		115		
	Destinada a ventas gravadas y no gravadas	116		117		
	Destinada a ventas no gravadas exclusivamente	119				
	Compras internas no gravadas		120	700.00		
	Compras importadas no gravadas		122			
					178	16,460.00
	CRÉDITO FISCAL ESPECIAL				172	
OTROS CRÉDITOS				169		
COEFICIENTE		173				

IVAP

		IVAP			
		BASE		TRIBUTO	
Ventas Gravadas		340		341	
Otros Créditos IVAP				182	

RENTA

		RENTA			
		BASE		TRIBUTO	
Ingresos Netos		301	403,332.00	312	6,050.00
Coeficiente		380	0.0000		
Porcentaje		315	1.50		

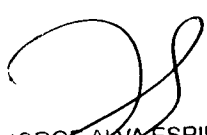
  
 ISAIAS JORGE ALVA ESPINOZA  
 INGENIERO CIVIL  
 Reg. CIP N° 10717

  
**Christian M. Moza Trujillo**  
 INGENIERO CIVIL  
 CIP N° 63103

<b>SUNAT</b>		PUNTO DE RENTA MENSUAL	
<b>DECLARACIÓN PAGO</b>		Razón Social: CONSORCIO SAN JORGE	
0621	Numero de Orden: 917341553	Fecha de Presentación: 15.04.2019	Periodo: 2019.04

DETERMINACIÓN DE LA DEUDA

	DETERMINACIÓN DE LA DEUDA					
		IGV		IVAP		RENTA
Impuesto Resultante o Saldo a Favor	140	45.092.00	353		302	6.050.00
Saldo a Favor del Periodo anterior	145	102.408.00	351		303	36.524.00
Tributo a Pagar o Saldo a Favor	184	57.316.00	352		304	-30.474.00
Percepciones declaradas en el periodo	171					
Saldo de percepciones de periodos anteriores	168					
Saldo de percepciones no aplicadas	164	0.00				
Retenciones declaradas en el periodo	179					
Saldo de retenciones de periodos anteriores	176					
Saldo de Retenciones no aplicadas	165	0.00				
Retenciones de tercera declaradas en periodo					326	
Retenciones de tercera declaradas en periodos anteriores					327	
Compensación Saldo a Favor del Exportador			347		305	
Impuesto Temporal a los Activos Netos					328	
Otros Créditos permitidos por Ley					306	
Sub Total	681	0.00	683		682	0.00
Pagos previos	185	0.00	342		317	0.00
Interés moratorio	187	0.00	343		319	0.00
deuda tributaria	188	0.00	344		324	0.00

  
**ISAIAS JORGE ALVA ESPINOZA**  
 INGENIERO CIVIL  
 Reg. CIP N° 10717

  
**Christian M. Moza Trujillo**  
 INGENIERO CIVIL  
 CIP N° 63105

# Planillas

  
ISAIAS JORGE ALVA ESPINOZA  
INGENIERO CIVIL  
Reg. CIP N° 10717

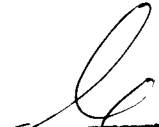
  
Christian M. Moza Trujillo  
INGENIERO CIVIL  
CIP N° 63105

CONSTANCIA DE PRESENTACIÓN LABORAL)

0056

Identificación de la Transacción

Número de orden: 779411606-11

Datos de la Declaración

RUC: 20600000439  
 Nombre o Razón Social: CONSORCIO SAN JOSE  
 Documento: PLANILLA ELECTRÓNICA  
 Periodo: 03/2019  
 Rectificatoria: No  
 Número de trabajadores: 24  
 Número de pensionistas: 0  
 P.Serv.Cuarta Categoría: 7  
 P.Serv.Mod.Formativa: 0  
 Personal Terceros: 0  
 Regímenes Especiales: 0

CONSTANCIA DE PRESENTACIÓN

Identificación de la Transacción

Número de orden: 779411606-11

Detalle de Tributos

Tributos	Deuda	Pago
RENDA 5TA. CATEG. RETENCIONES	484	484
SSALUD +VIDA	105	105
SNP - LEY 19990	5,045	5,045
RENDA 4TA. CATEG. RETENCIONES	0	0
ESSALUD SEG REGULAR TRABAJADOR	6,417	6,417
Totales	S/. 12,051	S/. 12,051

Detalle de Pago

Banco: NACION  
 Num.Operación: 0000000000555788382  
 Fecha de Pago: 2019-04-12 10:06:46

  
 ISAIAS JORGE ALVA ESPINOZA  
 INGENIERO CIVIL  
 Reg. CIP N° 10717

  
 Christian M. Moza Trujillo  
 INGENIERO CIVIL  
 CIP N° 63105

R01: Trabajadores - Datos de Ingresos, Tributos y Aportes

Documento de Identidad			Datos del Trabajador			Información declarada					
Tipo	Número	Apellido Paterno	Apellido Materno	Nombres	Sit.	Ingresos		Descuentos	Tributos y aportes del	Neto a pagar	Tributos y Aportes del
						Devenigado	Pagado				
01	46552168	ACOSTA	AGURTO	MARCO ANTONIO	ACTIVO O SUBSIDIADO	1,740.00	1,740.00	0.00	226.20	1,513.80	184.56
01	48300296	ACOSTA	GALAN	AUGUSTO ALEXANDER	BAJA	1,124.40	1,124.40	0.00	122.70	1,001.70	117.66
01	46549805	ALVAREZ	SOTO	JORGE WILTON	ACTIVO O SUBSIDIADO	3,717.32	3,717.32	0.00	411.75	3,305.57	311.97
01	62637707	AREVALO	VERGARAY	JOSE YOWER	ACTIVO O SUBSIDIADO	4,163.08	4,163.08	0.00	463.77	3,699.31	318.29
01	76801219	CALUA	CHILON	JOSE EDILBERTO	ACTIVO O SUBSIDIADO	3,597.59	3,597.59	0.00	395.66	3,201.93	271.06
01	46709771	CAMACHO	ROIAS	CENIN	ACTIVO O SUBSIDIADO	5,727.45	5,727.45	0.00	648.75	5,078.70	444.81
01	42589975	CORONEL	RAMIREZ	JOSE WILSON	ACTIVO O SUBSIDIADO	3,853.02	3,853.02	0.00	410.02	3,443.00	318.23
01	08606885	ESPINOZA	ESCALANTE	EDDY SOLANO	ACTIVO O SUBSIDIADO	5,600.00	5,600.00	78.00	1,203.32	4,318.68	577.93
01	41220259	HUAMAN	PORILLES	JHONNY ALAN	ACTIVO O SUBSIDIADO	5,400.00	5,400.00	75.00	1,179.63	4,145.37	565.13
01	46569170	IPANAQUE	ACOSTA	LUIS HUMBERTO	BAJA	2,047.73	2,047.73	0.00	226.21	1,821.52	163.84
01	42344204	LOZANO	ACOSTA	JUAN MANUEL	ACTIVO O SUBSIDIADO	5,086.25	5,086.25	0.00	568.02	4,518.23	388.92
01	44743366	LOZANO	CARRASCO	EVER	ACTIVO O SUBSIDIADO	3,874.07	3,874.07	0.00	426.26	3,447.81	290.68
01	06241422	MUNOZ	CARRASCO	JOSE NEIRO	ACTIVO O SUBSIDIADO	2,403.66	2,403.66	0.00	263.24	2,140.42	185.86
01	44214246	RODAS	CONDORI	LEONIDAS VIDAL	ACTIVO O SUBSIDIADO	4,491.43	4,491.43	0.00	488.87	4,002.56	382.62
01	10515950	ROJAS	MORI	DANNY GABRIEL	ACTIVO O SUBSIDIADO	4,163.73	4,163.73	0.00	464.24	3,699.49	320.35
01	47509013	RUBIO	QUISPE	ROMULO	ACTIVO O SUBSIDIADO	5,134.96	5,134.96	0.00	578.86	4,556.10	438.24
01	45406505	SAIRE	HUARCAYA	JULIO CESAR	ACTIVO O SUBSIDIADO	3,313.74	3,313.74	0.00	350.34	2,963.40	272.39
01	76763583	SANCHEZ	QUILCA	LUIS ANGEL	ACTIVO O SUBSIDIADO	3,852.53	3,852.53	0.00	423.51	3,429.02	287.22
01	42543130	SOLAR	GALAN	AURORA LISBET	ACTIVO O SUBSIDIADO	1,175.95	1,175.95	0.00	132.48	1,043.47	95.80
01	45854197	TACO	HUAROTO	JERRY EDGAR	ACTIVO O SUBSIDIADO	4,160.18	4,160.18	0.00	493.43	3,666.75	346.89
01	45412780	TASILLA	TORRES	LUIS ENRIQUE	ACTIVO O SUBSIDIADO	4,829.49	4,829.49	0.00	540.95	4,288.54	373.44
01	45790258	TERRONES	HERRERA	NOIVER	ACTIVO O SUBSIDIADO	3,331.64	3,331.64	0.00	366.81	2,964.83	277.50
01	70803088	TERRONES	ALDAMAS	MARCO ANTONIO	ACTIVO O SUBSIDIADO	3,768.85	3,768.85	0.00	400.37	3,368.48	310.56
				LUIS ALBERTO	ACTIVO O SUBSIDIADO	2,370.44	2,370.44	0.00	279.36	2,091.08	205.12
						<b>88,927.51</b>	<b>88,927.51</b>	<b>153.00</b>	<b>11,064.75</b>	<b>77,709.76</b>	<b>7,449.07</b>

ISAIAS JORGE ALVA ESPINOZA  
INGENIERO CIVIL  
Reg. CIP N° 10717

*Christian M. Meza Trujillo*  
INGENIERO CIVIL  
CIP N° 62145

02: Trabajadores - Detalle de Ingresos

JC : 20600000439

Empleado : CONSORCIO SAN JOSE

Periodo : 03/2019

OT Planilla Electrónica - PLAME

Número de Orden :

Documento de Identidad		Datos del Trabajador				Detalle de los Ingresos												TOTAL INGRESOS	
Tipo	Número	Apellido Paterno	Apellido Materno	Nombres	Sit.	Ingresos		Bonificaciones		Gratificaciones		Conceptos Varios		Otros Conceptos		Devengado	Pagado		
						Devengado	Pagado	Devengado	Pagado	Devengado	Pagado	Devengado	Pagado	Devengado	Pagado				
01	46552168	ACOSTA	AGURTO	MARCO ANTONIO	ACTIVO O SUBSIDIADO	1,740.00	1,740.00									1,740.00	1,740.00		
01	48300296	ACOSTA	GALAN	AUGUSTO ALEXANDER	BAJA	638.12	638.12	123.13	123.13	85.51	85.51	124.34	124.34	153.30	153.30	1,114.40	1,114.40		
01	46549805	ALVAREZ	SOTO	JORGE WILTON	ACTIVO O SUBSIDIADO	2,137.26	2,137.26	412.40	412.40	286.40	286.40	395.33	395.33	485.93	485.93	3,717.34	3,717.34		
01	62637707	AREVALO	VERGARAY	JOSE YOWER	ACTIVO O SUBSIDIADO	2,447.30	2,447.30	446.77	446.77	310.27	310.27	429.85	429.85	528.89	528.89	4,163.08	4,163.08		
01	76801219	CALUA	CHILON	JOSE EDILBERTO	ACTIVO O SUBSIDIADO	2,065.08	2,065.08	369.40	369.40	256.53	256.53	375.72	375.72	530.86	530.86	3,585.00	3,585.00		
01	46709771	CAMACHO	ROJAS	CENIN	ACTIVO O SUBSIDIADO	3,472.12	3,472.12	594.02	594.02	388.27	388.27	497.16	497.16	775.88	775.88	5,727.45	5,727.45		
01	42589975	CORONEL	RAMIREZ	JOSE WILSON	ACTIVO O SUBSIDIADO	2,186.93	2,186.93	400.18	400.18	277.90	277.90	409.05	409.05	578.96	578.96	3,853.02	3,853.02		
01	08606885	ESPINOZA	ESCALANTE	EDDY SOLANO	ACTIVO O SUBSIDIADO	5,600.00	5,600.00									5,600.00	5,600.00		
01	41220259	HUAMAN	PORLLES	JHONNY ALAN	ACTIVO O SUBSIDIADO	5,400.00	5,400.00									5,400.00	5,400.00		
01	46569170	IPANAQUE	ACOSTA	LUIS HUMBERTO	BAJA	1,186.46	1,186.46	261.66	261.66	181.71	181.71	254.98	254.98	162.92	162.92	2,047.73	2,047.73		
01	41067672	LLONTOP	ACOSTA	JUAN MANUEL	ACTIVO O SUBSIDIADO	3,066.12	3,066.12	594.02	594.02	388.27	388.27	477.00	477.00	560.84	560.84	5,086.25	5,086.25		
01	42344204	LOZANO	CARRASCO	EVER	ACTIVO O SUBSIDIADO	2,186.93	2,186.93	400.18	400.18	277.90	277.90	410.86	410.86	598.20	598.20	3,874.07	3,874.07		
01	44743366	LOZANO	CARRASCO	JOSE NEIRO	ACTIVO O SUBSIDIADO	1,440.90	1,440.90	364.03	364.03	252.79	252.79	340.94	340.94	5.00	5.00	2,403.66	2,403.66		
01	06241422	MUÑOZ	CONDORI	LEONIDAS VIDAL	ACTIVO O SUBSIDIADO	2,693.30	2,693.30	446.77	446.77	310.27	310.27	436.91	436.91	604.18	604.18	4,431.43	4,431.43		
01	44214246	RODAS	MORI	DANNY GABRIEL	ACTIVO O SUBSIDIADO	2,105.04	2,105.04	446.77	446.77	310.27	310.27	464.09	464.09	837.56	837.56	4,163.74	4,163.74		
01	10515950	ROJAS	QUIPSE	ROMULO	ACTIVO O SUBSIDIADO	3,032.87	3,032.87	594.02	594.02	388.27	388.27	489.60	489.60	630.20	630.20	5,134.96	5,134.96		
01	47509013	RUBIO	HUARCAYA	JULIO CESAR	ACTIVO O SUBSIDIADO	2,036.24	2,036.24	400.18	400.18	277.90	277.90	380.20	380.20	219.22	219.22	3,313.74	3,313.74		
01	45406505	SABRE	QUILCA	LUIS ANGEL	ACTIVO O SUBSIDIADO	2,523.64	2,523.64	400.18	400.18	277.90	277.90	375.69	375.69	275.12	275.12	3,852.53	3,852.53		
01	76763583	SANCHEZ	GALAN	AURORA LISBET	ACTIVO O SUBSIDIADO	680.24	680.24	171.84	171.84	119.32	119.32	156.59	156.59	47.96	47.96	1,175.95	1,175.95		
01	42543130	SOLAR	HUAROTO	JERRY EDGAR	ACTIVO O SUBSIDIADO	2,373.54	2,373.54	429.59	429.59	298.34	298.34	419.63	419.63	639.08	639.08	4,169.18	4,169.18		
01	45854197	TACO	TORRES	LUIS ENRIQUE	ACTIVO O SUBSIDIADO	2,767.75	2,767.75	571.18	571.18	373.34	373.34	473.58	473.58	643.64	643.64	4,879.49	4,879.49		
01	45412780	TASILLA	CHUGNAS	NOIVER	ACTIVO O SUBSIDIADO	1,914.36	1,914.36	369.40	369.40	256.52	256.52	370.32	370.32	421.04	421.04	3,331.64	3,331.64		
01	45790258	TERRONES	HERRERA	MARCO ANTONIO	ACTIVO O SUBSIDIADO	2,186.93	2,186.93	400.18	400.18	277.90	277.90	401.84	401.84	502.00	502.00	3,768.85	3,768.85		
01	70803088	TERRONES	ALDAMAS	LUIS ALBERTO	ACTIVO O SUBSIDIADO	1,428.42	1,428.42	361.28	361.28	255.38	255.38	320.36	320.36	5.00	5.00	2,370.44	2,370.44		
						<b>57,309.55</b>	<b>57,309.55</b>	<b>8,557.18</b>	<b>8,557.18</b>	<b>5,850.96</b>	<b>5,850.96</b>	<b>8,004.04</b>	<b>8,004.04</b>	<b>9,205.78</b>	<b>9,205.78</b>	<b>88,927.51</b>	<b>88,927.51</b>		

ISAIAS JORGE ALVA ESPINOZA  
INGENIERO CIVIL  
Reg. CIP Nº 10717

Christian M. Moza Trujillo  
INGENIERO CIVIL  
CIP Nº 63103

R03: Trabajadores - Bases de Cálculo de Tributos y Aportes

RUC : 20600000433

Empleado : CONSORCIO SAN JOSE

Periodo : 03/2019

PDT Planilla Electrónica - PLAME Número de Orden :

Documento de Identidad		Datos del Trabajador				Base de cálculo, Tributos y Aportes del Trabajador							Otros emp.		ESSalud +Vida	
Tipo	Número	Apellido Paterno	Apellido Materno	Nombres	Sit.	B.C. ESSALUD	Aporte Seg. Regular	Base ONP D.Ley 19950	Aporte ONP D.Ley 19990	Base S.P.P.	Aportes SPP	Tasa (%)	Base Renta Sta. Categoría	Impuesto a Renta Sta.		
01	46552168	ACOSTA	AGURTO	MARCO ANTONIO	ACTIVO O SUBSIDIADO	1,740.00	156.60	1,740.00	226.20	849.76		0.00	1,740.00	0.00	NC	
01	48300296	ACOSTA	GALAN	AUGUSTO ALEXANDER	BAJA	849.76	83.70				93.48	0.00	1,000.56	0.00	NC	
01	46549805	ALVAREZ	SOTO	JORGE WILTON	ACTIVO O SUBSIDIADO	2,835.36	255.18			2,835.36	311.89	0.00	3,320.32	0.00	NC	
01	62637707	AREVALO	VERGARAY	JOSE YOMER	ACTIVO O SUBSIDIADO	3,220.58	289.85	3,220.58	418.68	418.68		0.00	3,745.96	0.00	NC	
01	76801219	CALUIA	CHILON	JOSE EDILBERTO	ACTIVO O SUBSIDIADO	2,728.86	245.60	2,728.86	354.75	354.75		0.00	3,181.27	0.00	NC	
01	46709771	CAMACHO	ROJAS	CENIN	ACTIVO O SUBSIDIADO	4,541.93	408.77	4,541.93	590.45	590.45		0.00	5,152.33	0.00	NC	
01	42589975	CORONEL	RAMIREZ	JOSE WILSON	ACTIVO O SUBSIDIADO	2,927.67	263.49			2,927.67	322.06	0.00	3,417.77	0.00	NC	
01	08606885	ESPINOZA	ESCALANTE	EDDY SOLANO	ACTIVO O SUBSIDIADO	5,600.00	504.00	5,600.00	728.00		5,400.00	0.00	5,600.00	475.32	NC	
01	41220259	HUAMAN	PORLLES	JHONNY ALAN	ACTIVO O SUBSIDIADO	5,400.00	486.00					0.00	5,400.00	557.01	NC	
01	46569170	IPANAQUE	ACOSTA	LUIS HUMBERTO	BAJA	1,537.59	138.38	1,537.59	199.89			0.00	1,858.05	0.00	NC	
01	41067672	LLONTOP	ACOSTA	JUAN MANUEL	ACTIVO O SUBSIDIADO	3,920.89	352.88	3,920.89	509.72			0.00	4,531.29	0.00	NC	
01	42344204	LOZANO	CARRASCO	EVER	ACTIVO O SUBSIDIADO	2,946.91	265.22	2,946.91	383.10			0.00	3,437.01	0.00	NC	
01	44743366	LOZANO	CARRASCO	JOSE NEIRO	ACTIVO O SUBSIDIADO	1,782.18	160.40	1,782.18	231.68			0.00	2,228.02	0.00	NC	
01	06241422	MUÑOZ	CONDORI	LEONIDAS VIDAL	ACTIVO O SUBSIDIADO	3,541.76	318.76			3,541.76	389.60	0.00	4,067.14	0.00	NC	
01	44214246	RODAS	MORI	DANNY GABRIEL	ACTIVO O SUBSIDIADO	3,243.48	291.91	3,243.48	421.65			0.00	3,768.86	0.00	NC	
01	10515950	ROJAS	QUISPE	ROMULO	ACTIVO O SUBSIDIADO	4,022.04	361.98			4,022.04	442.43	0.00	4,632.43	0.00	NC	
01	47509013	RUBIO	HUARCAYA	JULIO CESAR	ACTIVO O SUBSIDIADO	2,469.14	222.22			2,469.14	271.63	0.00	2,959.24	0.00	NC	
01	45406505	SABRE	QUILCA	LUIS ANGEL	ACTIVO O SUBSIDIADO	2,908.44	261.76	2,908.44	378.10			0.00	3,398.54	0.00	NC	
01	76763583	SANCHEZ	GALAN	AURORA LISBET	ACTIVO O SUBSIDIADO	884.32	83.70	884.32	114.96			0.00	1,086.36	0.00	NC	
01	42543130	SOLAR	HUAROTO	JERRY EDGAR	ACTIVO O SUBSIDIADO	3,184.41	286.60			3,184.41	350.78	0.00	3,689.59	0.00	NC	
01	45854197	TACO	TORRES	LUIS ENRIQUE	ACTIVO O SUBSIDIADO	3,748.86	337.40	3,748.86	487.35			0.00	4,335.79	0.00	NC	
01	45412780	TASHILA	CHUGNAS	NOYER	ACTIVO O SUBSIDIADO	2,520.42	226.84			2,520.42	277.23	0.00	2,972.82	0.00	NC	
01	45790258	TERRONES	HERRERA	MARCO ANTONIO	ACTIVO O SUBSIDIADO	2,850.71	256.56			2,850.71	313.58	0.00	3,340.81	0.00	NC	
01	70803088	TERRONES	ALDAMAS	LUIS ALBERTO	ACTIVO O SUBSIDIADO	1,766.73	159.01			1,766.73	194.35	0.00	2,196.28	0.00	NC	
						<b>71,172.04</b>	<b>6,416.81</b>	<b>38,804.04</b>	<b>5,044.53</b>	<b>37,368.00</b>	<b>3,506.53</b>	<b>0.00</b>	<b>81,060.45</b>	<b>1,032.33</b>		<b>105.00</b>

ISAIAS JORGE ALVA ESPINOZA  
INGENIERO CIVIL  
Reg. CIP N° 10717

*Christian M. Moza Trujillo*  
INGENIERO CIVIL  
CIP N° 63105

R04: Trabajadores - Tributos, aportes y conceptos a cargo del trabajador

RUC : 20600000439

Empleador : CONSORCIO SAN JOSE

Periodo : 03/2019

PDT Planilla Electrónica - PLAME Número de Orden :

Documento de Identidad		Datos del Trabajador										S.P.P. Aporte				S.P.P. Aporte				S.P.P. Seguro				S.N.P. D.Ley				Imp. Renta				CONAFOVICER				+Vida Seguro			
Tipo	Número	Apellido Paterno	Apellido Materno	Nombres	Sit.	S.P.P. Aporte Obligatorio	S.P.P. Aporte Voluntario	S.P.P. Comisión	S.P.P. Seguro	S.N.P. D.Ley 19990 (ONP)	Imp. Renta 5ta.categ.	CONAFOVICER	+Vida Seguro Accidentes (ESSALUD)																										
01	46552168	ACOSTA	AGURTO	MARCO ANTONIO	ACTIVO O SUBSIDIADO	84.98	8.50	1.53	11.47	226.20	0.00		5.00																										
01	48300296	ACOSTA	GALAN	AUGUSTO ALEXANDER	BAJA	283.54	28.35	19.00	38.28		0.00	11.22	5.00																										
01	46549805	ALVAREZ	SOTO	JORGE WILTON	ACTIVO O SUBSIDIADO					418.68	0.00	37.58	5.00																										
01	62637707	AREVALO	VERGARAY	JOSE YOWER	ACTIVO O SUBSIDIADO					354.75	0.00	40.09	5.00																										
01	76801219	CALUA	CHILON	JOSE EDILBERTO	ACTIVO O SUBSIDIADO					590.45	0.00	35.91	5.00																										
01	46709771	CAMACHO	ROJAS	CENIN	ACTIVO O SUBSIDIADO						0.00	53.30	5.00																										
01	42589975	CORONEL	RAMIREZ	JOSE WILSON	ACTIVO O SUBSIDIADO	292.78	29.28	5.27	39.53		0.00	38.16	5.00																										
01	08606885	ESPINOZA	ESCALANTE	EDDY SOLANO	ACTIVO O SUBSIDIADO					728.00	475.32		5.00																										
01	41220259	HUAMAN	PORLLES	JHONNY ALAN	ACTIVO O SUBSIDIADO	540.00		9.72	72.90		557.01		5.00																										
01	46569170	IPANAQUE	ACOSTA	LUIS HUMBERTO	BAJA					189.89	0.00	21.32	5.00																										
01	41067672	LLONTOP	ACOSTA	JUAN MANUEL	ACTIVO O SUBSIDIADO					509.72	0.00	53.30	5.00																										
01	42344204	LOZANO	CARRASCO	EVER	ACTIVO O SUBSIDIADO					383.10	0.00	38.16	5.00																										
01	44743366	LOZANO	CARRASCO	JOSE NEIRO	ACTIVO O SUBSIDIADO					231.68	0.00	26.56	5.00																										
01	06241422	MUÑOZ	CONDORI	LEONIDAS VIDAL	ACTIVO O SUBSIDIADO	354.18	35.42	6.37	47.81		0.00	40.09	5.00																										
01	44214246	RODAS	MORI	DANNY GABRIEL	ACTIVO O SUBSIDIADO					421.65	0.00	37.59	5.00																										
01	10515950	ROJAS	QUISPE	ROMULO	ACTIVO O SUBSIDIADO	402.21	40.22	26.96	54.30		0.00	50.17	5.00																										
01	47509013	RUBIO	HUARCAYA	JULIO CESAR	ACTIVO O SUBSIDIADO	246.92	24.71	4.45	33.33		0.00	35.93	5.00																										
01	45406505	SAIRE	QUILCA	LUIS ANGEL	ACTIVO O SUBSIDIADO					378.10	0.00	40.41	5.00																										
01	76763583	SANCHEZ	GALAN	AURORA LISBET	ACTIVO O SUBSIDIADO					114.96	0.00	12.52	5.00																										
01	42543130	SOLAR	HUAROTO	JERRY EDGAR	ACTIVO O SUBSIDIADO	318.43	31.85	53.81	43.00		0.00	41.34	5.00																										
01	45854197	TACO	TORRES	LUIS ENRIQUE	ACTIVO O SUBSIDIADO					487.35	0.00	48.60	5.00																										
01	45412780	TASILIA	CHUGNAS	NOIVER	ACTIVO O SUBSIDIADO	252.03	25.20	16.88	34.03		0.00	33.67	5.00																										
01	45790258	TERRONES	HERRERA	MARCO ANTONIO	ACTIVO O SUBSIDIADO	285.08	28.50	5.14	38.49		0.00	38.16	5.00																										
01	70803088	TERRONES	ALDAMAS	LUIS ALBERTO	ACTIVO O SUBSIDIADO	176.68	17.67	29.85	23.84		0.00	26.32	5.00																										
						<b>3,236.83</b>	<b>269.70</b>	<b>178.98</b>	<b>436.98</b>	<b>5,044.53</b>	<b>1,032.33</b>	<b>760.40</b>	<b>105.00</b>																										

ISAÍAS JORGE ALVA ESPINOZA  
INGENIERO CIVIL  
Reg. CIP N° 10717

Christian M. Moza Trujillo  
INGENIERO CIVIL  
CIP N° 63105



ROS: Trabajadores - Tributos, aportes y conceptos a cargo del empleador

RUC : 20600000439

Empleador : CONSORCIO SAN JOSE

Periodo : 03/2019

PDT Planilla Electrónica - PLAME Número de Orden :

Documento de Identidad		Datos del Trabajador				Cód. Reg. Salud	ESSALUD Seguro de Salud	E.P.S. SCTR- Salud	S.P.P. Aporte voluntario	COMPANIA SCTR Pensión
Tipo	Número	Apellido Paterno	Apellido Materno	Nombres	Sit.					
01	46552168	ACOSTA	AGURTO	MARCO ANTONIO	ACTIVO O SUBSIDIADO	00	156.60	7.36		20.60
01	48300296	ACOSTA	GALAN	AUGUSTO ALEXA	BAJA	00	83.70	12.73	8.50	12.73
01	46549805	ALVAREZ	SOTO	JORGE WILTON	ACTIVO O SUBSIDIADO	00	255.18	14.22	28.35	14.22
01	62637707	AREVALO	VERGARAY	JOSE YOWER	ACTIVO O SUBSIDIADO	00	289.85	14.22		14.22
01	76801219	CALUA	CHILON	JOSE EDILBERTO	ACTIVO O SUBSIDIADO	00	245.60	12.73		12.73
01	46709771	CAMACHO	ROJAS	CENIN	ACTIVO O SUBSIDIADO	00	408.77	18.02		18.02
01	42589975	CORONEL	RAMIREZ	JOSE WILSON	ACTIVO O SUBSIDIADO	00	263.49	12.73	29.28	12.73
01	08606885	ESCALANTE	ESCALANTE	EDDY SOLANO	ACTIVO O SUBSIDIADO	00	504.00	36.40		37.53
01	41220259	HUAMAN	PORILES	JHONNY ALAN	ACTIVO O SUBSIDIADO	00	486.00	39.00		40.13
01	46569170	IPANAQUE	ACOSTA	LUIS HUMBERTO	BAJA	00	138.38	12.73		12.73
01	41067672	LLONTOP	ACOSTA	JUAN MANUEL	ACTIVO O SUBSIDIADO	00	352.88	18.02		18.02
01	42344204	LOZANO	CARRASCO	EVER	ACTIVO O SUBSIDIADO	00	265.22	12.73		12.73
01	44743366	LOZANO	CARRASCO	JOSE NEIRO	ACTIVO O SUBSIDIADO	00	160.40	12.73		12.73
01	06241422	MUÑOZ	CARRASCO	LEONIDAS VIDAL	ACTIVO O SUBSIDIADO	00	318.76	14.22	35.42	14.22
01	44214246	RODAS	MORI	DANNY GABRIEL	ACTIVO O SUBSIDIADO	00	291.91	14.22		14.22
01	10515950	ROJAS	QUISPE	ROMULO	ACTIVO O SUBSIDIADO	00	361.98	18.02	40.22	18.02
01	47509013	RUBIO	HUARCAYA	JULIO CESAR	ACTIVO O SUBSIDIADO	00	222.22	12.73	24.71	12.73
01	45406505	SAIRE	QUILCA	LUIS ANGEL	ACTIVO O SUBSIDIADO	00	261.76	12.73		12.73
01	76763583	SANCHEZ	GALAN	AURORA LISBET	ACTIVO O SUBSIDIADO	00	83.70	6.05		6.05
01	42543130	SOLAR	HUAROTO	JERRY EDGAR	ACTIVO O SUBSIDIADO	00	286.60	14.22	31.85	14.22
01	45854197	TACO	TORRES	LUIS ENRIQUE	ACTIVO O SUBSIDIADO	00	337.40	18.02		18.02
01	45412780	TASILLA	CHUGNAS	NOIVER	ACTIVO O SUBSIDIADO	00	276.84	12.73	25.20	12.73
01	45790258	TERRONES	HERRERA	MARCO ANTONIO	ACTIVO O SUBSIDIADO	00	256.56	12.75	28.50	12.75
01	70803088	TERRONES	ALDAMAS	LUIS ALBERTO	ACTIVO O SUBSIDIADO	00	159.01	14.22	17.67	14.22
							<b>6,416.81</b>	<b>373.53</b>	<b>269.70</b>	<b>389.03</b>

ISAIAS JOHSE ALVA ESPINOZA  
INGENIERO CIVIL  
Reg. CIP N° 10717

Christian M. Moza Trujillo  
INGENIERO CIVIL  
CIP N° 63108

R06: Trabajadores - Jornada Laboral

RUC : 20600000439

Empleado : CONSORCIO SAN JOSE

Periodo : 03/2019

PDT Planilla Electrónica - PLAME

Número de Orden :

Documento de Identidad		Datos del Trabajador		Jornada Laboral			Horas Trabajadas				
Tipo	Número	Apellido Paterno	Apellido Materno	Nombres	Sit.	Días Laborados	Días Subsidiados	Días No Laborados	Horas ordinarias	Horas sobretiempo	Total horas
01	46552168	ACOSTA	AGURTO	MARCO ANTONIO	ACTIVO O SUBSIDIADO	18			120.00		120.00
01	48300296	ACOSTA	GALAN	AUGUSTO ALEXANDER	BAJA	11			64.00	10.00	74.00
01	46549805	ALVAREZ	SOTO	JORGE WILTON	ACTIVO O SUBSIDIADO	29			197.00	29.00	221.00
01	62637707	AREVALO	VERGARAY	JOSE YOWER	ACTIVO O SUBSIDIADO	31			208.00	33.00	241.00
01	76801219	CALLUA	CHILON	JOSE EDILBERTO	ACTIVO O SUBSIDIADO	29			192.00	33.00	225.00
01	46709771	CAMACHO	ROJAS	CENIN	ACTIVO O SUBSIDIADO	31			208.00	38.00	246.00
01	42589975	CORONEL	RAMIREZ	JOSE WILSON	ACTIVO O SUBSIDIADO	31			208.00	38.00	246.00
01	08606885	ESPINOZA	ESCALANTE	EDDY SOLANO	ACTIVO O SUBSIDIADO	31			208.00		208.00
01	41220259	HUAMAN	PORLLES	JHONNY ALAN	ACTIVO O SUBSIDIADO	26			176.00		176.00
01	46569170	IPANAQUE	ACOSTA	LUIS HUMBERTO	BAJA	24			136.00	11.00	147.00
01	41067672	LLONTOP	ACOSTA	JUAN MANUEL	ACTIVO O SUBSIDIADO	31			48.00	3.00	51.00
01	42344204	LOZANO	CARRASCO	EVER	ACTIVO O SUBSIDIADO	31			208.00	40.00	248.00
01	44743366	LOZANO	CARRASCO	JOSE NEIRO	ACTIVO O SUBSIDIADO	29			189.24		189.24
01	06241422	MUÑOZ	CONDORI	LEONIDAS VIDAL	ACTIVO O SUBSIDIADO	31			208.00	40.00	248.00
01	44214246	RODAS	MORI	DANNY GABRIEL	ACTIVO O SUBSIDIADO	31			208.00	27.00	235.00
01	10515950	ROJAS	QUISPE	ROMULO	ACTIVO O SUBSIDIADO	31			208.00	32.00	240.00
01	47509013	RUBIO	HUARCAYA	JULIO CESAR	ACTIVO O SUBSIDIADO	31			48.00		48.00
01	45406505	SABRE	QUILCA	LUIS ANGEL	ACTIVO O SUBSIDIADO	31			208.00	1.00	209.00
01	76763583	SANCHEZ	GALAN	AURORA LISBET	ACTIVO O SUBSIDIADO	15			20.00		20.00
01	42543130	SOLAR	HUAROTO	JERRY EDGAR	ACTIVO O SUBSIDIADO	30			200.00	38.00	238.00
01	45854197	TACO	TORRES	LUIS ENRIQUE	ACTIVO O SUBSIDIADO	30			200.00	38.00	238.00
01	45412780	TASILLA	CHUGNAS	NONVER	ACTIVO O SUBSIDIADO	29			192.00	27.00	219.00
01	45790258	TERRONES	HERRERA	MARCO ANTONIO	ACTIVO O SUBSIDIADO	31			208.00	8.00	216.00
01	70803088	TERRONES	ALDAMAS	LUIS ALBERTO	ACTIVO O SUBSIDIADO	26			18.00		18.00
						668	0	0	39		

ISAIAS JORGE ALVA ESPINOZA  
INGENIERO CIVIL  
Reg. CIP N° 10717

Christian M. Moza Trujillo  
INGENIERO CIVIL  
CIP N° 63105

R07: Trabajadores - Motivos de suspensión de labores

RUC : 20600000439  
 Empleador : CONSORCIO SAN JOSE  
 Periodo : 03/2019  
 PDT Planilla Electrónica - PLAME Número de Orden :

Documento de Identidad		Datos del Trabajador		Motivos de		Num. Días	
Tipo	Número	Apellido Paterno	Apellido Materno	Nombres	Código		Descripción
01	46549805	ALVAREZ	SOTO	JORGE WILTON	07	S.P. FALTA NO JUSTIFICADA	2
01	76801219	CALUA	CHILON	JOSE EDILBERTO	07	S.P. FALTA NO JUSTIFICADA	2
01	41220259	HUAMAN	PORLLES	JHONNY ALAN	07	S.P. FALTA NO JUSTIFICADA	1
01	41220259	HUAMAN	PORLLES	JHONNY ALAN	23	S.I. DESCANSO VACACIONAL	2
01	41220259	HUAMAN	PORLLES	JHONNY ALAN	26	S.I. LICENCIA U OTROS MOTIVOS CON GOCE D	2
01	46569170	IPANAQUE	ACOSTA	LUIS HUMBERTO	07	S.P. FALTA NO JUSTIFICADA	3
01	44743366	LOZANO	CARRASCO	JOSE NEIRO	07	S.P. FALTA NO JUSTIFICADA	2
01	76763583	SANCHEZ	GALAN	AURORA LISBET	07	S.P. FALTA NO JUSTIFICADA	16
01	42543130	SOLAR	HUAROTO	JERRY EDGAR	07	S.P. FALTA NO JUSTIFICADA	1
01	45854197	TACO	TORRES	LUIS ENRIQUE	07	S.P. FALTA NO JUSTIFICADA	1
01	45412780	TASILLA	CHUGNAS	NOIVER	07	S.P. FALTA NO JUSTIFICADA	2
01	70803088	TERRONES	ALDAMAS	LUIS ALBERTO	07	S.P. FALTA NO JUSTIFICADA	5

  
 ISAIAS JORGE ALVA ESPINOZA  
 INGENIERO CIVIL  
 Reg. CIP N° 10717

  
 Christian M. Moza Trujillo  
 INGENIERO CIVIL  
 CIP N° 63105

R12: Rentas de Cuarta Categoría - Comprobantes de pago

RUC : 20600000439

Empleador : CONSORCIO SAN JOSE

Periodo : 03/2019

PDT Planilla Electrónica - PLAME

Número de Orden :

Datos del Prestador de Servicio		Tipo de Comprobante	Número de Serie	Número de Comprobante	Fecha de Emisión	Fecha de Pago	Monto de Comprobante	Ind. Retención Rta	Retención Renta	Retención Pension	Aporte Pensionario	
Documento de Identidad												
Tipo	Número	Apellidos y Nombres										
06	10067125792	FUENTES QUINONEZ JULIO OSWALDO	E001	00000055	26/02/2019	01/03/2019	3.500.00	NO	0.00			
06	10067125792	FUENTES QUINONEZ JULIO OSWALDO	E001	00000057	28/03/2019	30/03/2019	5.000.00	NO	0.00			
06	10610067781	GALAN CHAVEZ ESTEPHANY GRISSEL	E001	00000006	01/03/2019	02/03/2019	360.00	NO	0.00			
06	10728471552	GONZALES CUEVA KARITO ADRIANA	E001	00000041	29/03/2019	29/03/2019	1.800.00	NO	0.00			
06	10763147970	HUAPAYA JIMENEZ CHRISTIAN DANIEL	E001	00000002	28/02/2019	01/03/2019	1.347.00	NO	0.00			
06	10095982986	QUIESPE REYES DE STIHERNA MARIA LUISA	E001	00000067	29/03/2019	29/03/2019	200.00	NO	0.00			
06	10408878972	SANTISTEBAN JACINTO CARLOS MARIANO	E001	00000034	07/03/2019	07/03/2019	150.00	NO	0.00			
06	10476640879	VALER ASCUE JAVIER	E001	00000069	28/02/2019	01/03/2019	1.577.00	NO	0.00			
							<b>13.934.00</b>		<b>0.00</b>		<b>0.00</b>	

  
 ISAIAS JORGE ALVA ESPINOZA  
 INGENIERO CIVIL  
 Reg. CIP N° 10717

  
 Christian M. Moza Trujillo  
 INGENIERO CIVIL  
 CIP N° 63103

R15: Determinación de Deuda

RUC : 2060000439  
 Empleador : CONSORCIO SAN JOSE  
 Periodo : 03/2019  
 PDT Planilla Electrónica - PLAME

Número de Orden :

Determinación de deuda	Imp. Extraord. Solidaridad	Sistema Nac. Pensiones D.L.19990	ESSALUD Seguro Trabajadores	ESSALUD Seguro Agrario /Acuic.	Fondo Derechos Sociales Artista	ESSALUD +Vida	Renta 5ta. Cat Retenciones
Base imponible	450	38,804	71,172	456	453	105	81,060
Impuesto resultante	410	5,045	6,417	416	413	105	1,032
Compensación	600						
Crédito EPS (Ley 26790)							
Crédito EPS Per. anterior							
Otras deduc.permit.Ley							
Pagos previos	500			506	503		605
Interés moratorio	700			706	703		505
Saldo a pagar	710	5,045	6,417	716	713	105	484
Importe a pagar	800	5,045	6,417	806	803	105	481

Determinación de deuda	Contrib. Solidaria Asist. Previsional	ESSALUD Seguro Trab. Pesq.	ESSALUD Seguro Regular Pensionistas	ESSALUD S.C.T.R.	Renta 4ta. Cat. Retenciones	Asegura tu Pensión	Aporte al FCJIMMS - LEY 29741
Base imponible	457				13,934		
Impuesto resultante	417	459		460	0		590
Compensación	427	419		420			591
Crédito EPS (Ley 26790)							
Crédito EPS Per. anterior							
Otras deduc.permit.Ley							
Pagos previos	507			510			592
Interés moratorio	707			741			593
Saldo a pagar	717	743		744	0		594
Importe a pagar	807	809		810	0	814	595
IGV				812			

ISAÍAS JORGE ALVA ESPINOZA  
 INGENIERO CIVIL  
 Reg. CIP N° 10717

Christian M. Moza Trujillo  
 INGENIERO CIVIL  
 CIP N° 63105

# Pago a CONAFOVICER



ISAIAS JORGE ALVA ESPINOZA  
INGENIERO CIVIL  
Reg. CIP N° 10717



*Christian M. Moza Trujillo*  
INGENIERO CIVIL  
CIP N° 63105

### Consulta de Pagos Masivos



PAGO DE PROVEEDORES : DETALLE DEL CONTENIDO

DOI	RUC - 20100816611
Nro. de cuenta de abono	0011-0112-0200090836
Banco	
Nombre del Beneficiario	CONAFOVICER
Importe a abonar	761.00 SOLES
Referencia del pago	ABONO CORRECTO
Cant. Documento	0

ABONO CORRECTO

#### Lista de Documentos

N°	Tipo Doc.	Número Doc.	Importe	Fecha	Concepto
----	-----------	-------------	---------	-------	----------

No se encontraron resultados para su consulta.

Volver

  
ISAIAS JORGE ALVA ESPINOZA  
INGENIERO CIVIL  
Reg. CIP N° 10717

  
Christian M. Moza Trujillo  
INGENIERO CIVIL  
CIP N° 63103

# PAGO DE SENCICO



ISAIAS JORGE ALVA ESPINOZA  
INGENIERO CIVIL  
Reg. CIP N° 10717



Christian M. Moza Trujillo  
INGENIERO CIVIL  
CIP N° 63105



# Constancia de Pago

Pago Varios - Formulario 1662

Número de orden : 295981525

0043

RUC : 20600000439  
Razón social : CONSORCIO SAN JOSE  
Periodo : 03/2019  
Indicador de pago : 1 Tributo  
Tributo : 7031 SENCICO  
Importe pagado : S/. 684  
Número de operación: 000163923685  
Tipo de pago: Pago con cargo en cuenta de detracciones  
Banco: NACION  
Número de operación 00000000000556292380  
Fecha de operación bancaria: 15/04/2019 10:34:39

  
ISAIAS JORGE ALVA ESPINOZA  
INGENIERO CIVIL  
Reg. CIP N° 10717

  
Christian M. Moza Trujillo  
INGENIERO CIVIL  
CIP N° 63105

# Informe de Especialista



ISAIAS JORGE ALVA ESPINOZA  
INGENIERO CIVIL  
Reg. CIP N° 10717



Christian M. Maza Trujillo  
INGENIERO CIVIL  
CIP N° 63105

# **INFORME MENSUAL DE SEGURIDAD, SALUD EN EL TRABAJO Y MEDIO AMBIENTE**

**OBRA: "CONSTRUCCIÓN DE  
INFRAESTRUCTURA PESQUERA PARA  
CONSUMO HUMANO DIRECTO DE SAN  
JOSÉ, DISTRITO DE SAN JOSÉ, PROVINCIA  
DE LAMBAYEQUE, REGIÓN LAMBAYEQUE"  
ADICIONAL DE OBRA N° 08**

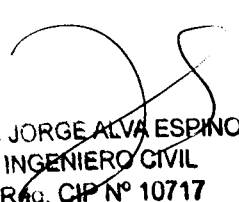
  
ISAIAS JORGE ALVA ESPINOZA  
INGENIERO CIVIL  
Reg. CIP N° 10717

**ABRIL – 2019**



**CONSORCIO  
SAN JOSÉ**

 **FONDEPES**  
Fondo Nacional de Desarrollo Pesquero

  
**Christian M. Moza Trujillo**  
INGENIERO CIVIL  
CIP N° 63103

<b>CONSORCIO SAN JOSÉ</b>	<b>INFORME MENSUAL N° 14</b>	<b>ABRIL - 2019</b>
	<b>INFORME MENSUAL DE SEGURIDAD, SALUD EN EL TRABAJO Y MEDIO AMBIENTE</b>	
	<b>ÁREA DE SEGURIDAD, SALUD OCUPACIONAL Y MEDIO AMBIENTE</b>	<b>Página 1 de 15</b>

0040

## ÍNDICE

<b>1. DATOS DE LA OBRA.....</b>	<b>2</b>
<b>2. INTRODUCCIÓN.....</b>	<b>2</b>
<b>3. OBJETIVO .....</b>	<b>2</b>
<b>4. ALCANCE .....</b>	<b>2</b>
<b>5. ORGANIGRAMA .....</b>	<b>3</b>
<b>6. SISTEMA DE GESTIÓN DE SEGURIDAD Y SALUD OCUPACIONAL .....</b>	<b>3</b>
<b>7. SISTEMA DE GESTIÓN AMBIENTAL .....</b>	<b>7</b>
<b>8. ESTADÍSTICAS SST.....</b>	<b>11</b>
<b>9. REPORTE MENSUAL DE LA GESTIÓN DE SEGURIDAD, SALUD OCUPACIONAL Y MEDIO AMBIENTE .....</b>	<b>14</b>
<b>10. CONCLUSIONES .....</b>	<b>15</b>
<b>11. PANEL FOTOGRÁFICO .....</b>	<b>15</b>



*[Signature]*  
**ISAIAS JORGE ALVA ESPINOZA**  
**INGENIERO CIVIL**  
**Reg. CIP N° 10717**

*[Signature]*  
**Christian M. Meza Trujillo**  
**INGENIERO CIVIL**  
**CIP N° 63103**

<b>CONSORCIO SAN JOSÉ</b>	<b>INFORME MENSUAL N° 14</b>	<b>ABRIL - 2019</b>
	<b>INFORME MENSUAL DE SEGURIDAD, SALUD EN EL TRABAJO Y MEDIO AMBIENTE</b>	
	<b>ÁREA DE SEGURIDAD, SALUD OCUPACIONAL Y MEDIO AMBIENTE</b>	<b>Página 2 de 15</b>

0039

### 1. DATOS DE LA OBRA

“Construcción de Infraestructura Pesquera para Consumo Humano Directo de San José, Distrito de San José, Provincia de Lambayeque, Región Lambayeque”.

**TIEMPO DE EJECUCIÓN :** 42 días calendario  
**FECHA DE INICIO :** 20 de Marzo del 2018

### 2. INTRODUCCIÓN

Consortio San José, viene ejecutando la obra: “Construcción de Infraestructura Pesquera para Consumo Humano Directo de San José, Distrito de San José, Provincia de Lambayeque, Región Lambayeque”, en su adicional de obra N°08 para lo cual se espera conseguir la máxima identificación y compromiso por parte de la Dirección y de todos los trabajadores con los principios de Seguridad, Salud en el Trabajo y Conservación del Medio Ambiente, cumpliendo así con el Plan de Seguridad, Salud en el Trabajo y Medio Ambiente elaborado para la obra.

### 3. OBJETIVO

Demostrar la gestión del Consorcio San José, referente a Seguridad, Salud en el Trabajo y Medio Ambiente en el mes de ABRIL del 2019.

### 4. ALCANCE

El presente informe plasma todas las actividades realizadas referentes a Seguridad, Salud en el trabajo y Medio Ambiente en la Obra: “Construcción de Infraestructura Pesquera para Consumo Humano Directo de San José, Distrito de San José, Provincia de Lambayeque, Región Lambayeque”.

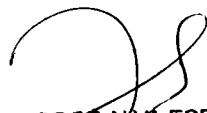
  
**ISAIAS JORGE ALVA ESPINOZA**  
**INGENIERO CIVIL**  
 Reg. CIP N° 10717

  
**Eddy Espinoza Trujillo**  
**INGENIERO CIVIL**  
 CIP N° 63105



**5. ORGANIGRAMA**

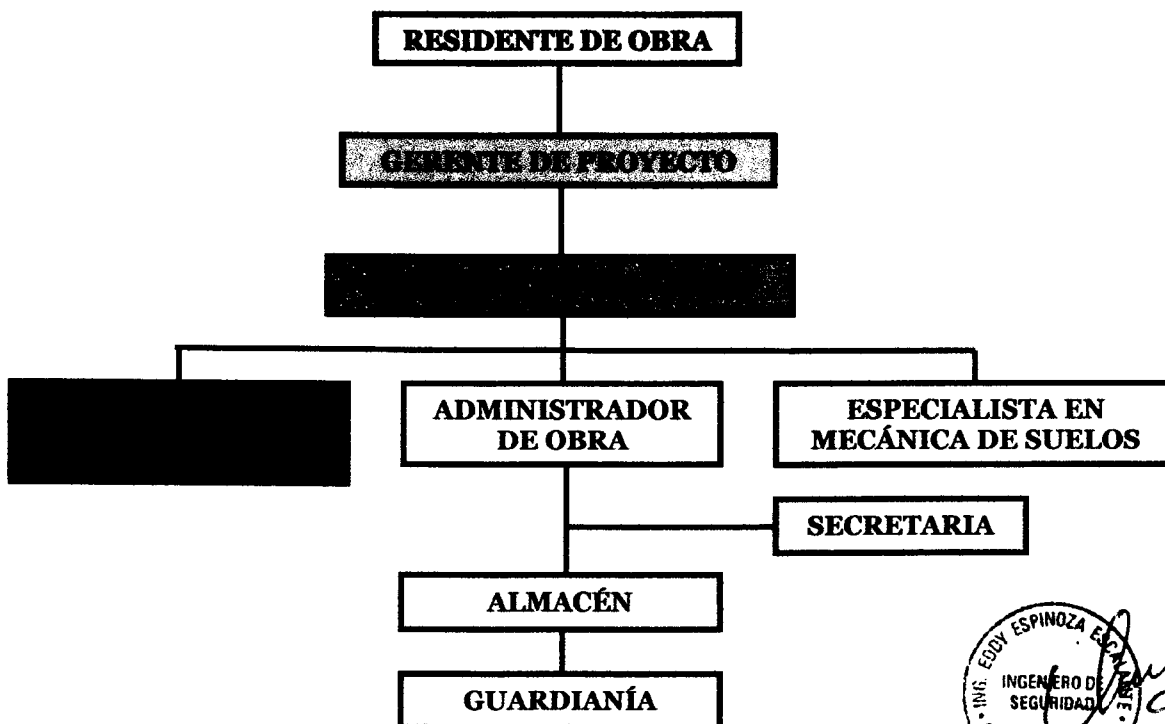

**6. SISTEMA DE GESTIÓN DE SEGURIDAD Y SALUD OCUPACIONAL**

**6.1. INSPECCIONES DE SEGURIDAD Y SALUD EN EL TRABAJO**

ISAÍAS JORGE ALVA ESPINOZA  
INGENIERO CIVIL  
Reg. CIP N° 10717

CONSORCIO SAN JOSÉ		INSPECCIONES																					
OBRA:		"CONSTRUCCIÓN DE INFRAESTRUCTURA PESQUERA PARA CONSUMO HUMANO DIRECTO DE SAN JOSE, DISTRITO DE SAN JOSE, PROVINCIA DE LAMBAYEQUE, REGIÓN LAMBAYEQUE"																					
FRENTE DE TRABAJO:		PRODUCTOR DE HIELO DPA SAN JOSE-LAMBAYEQUE																					
MES	HERRAM. MANUAL		HERRAM. ELECTR.		EXTINTORES		BOTQUÍN		CAMILLA		EPP's		ARNÉS		ANDAMIOS		VEHICULOS		GENERAL-OBRA		TOTAL MES	EFICIENCIA DE RESPUESTA	
	MES	ACUM.	MES	ACUM.	MES	ACUM.	MES	ACUM.	MES	ACUM.	MES	ACUM.	MES	ACUM.	MES	ACUM.	MES	ACUM.	MES	ACUM.		MES	ACUM.
MARZO 2018	1	1	1	1	1	1	1	1	1	1	1	1	1	1	0	0	1	1	1	1	9	100%	100%
ABRIL 2018	1	2	1	2	1	2	1	2	1	2	1	2	1	2	0	0	1	2	1	2	9	100%	100%
MAYO 2018	1	3	1	3	1	3	1	3	1	3	1	3	1	3	0	0	1	3	1	3	9	100%	100%
JUNIO 2018	1	4	1	4	1	4	1	4	1	4	1	4	1	4	0	0	1	4	1	4	9	100%	100%
JULIO 2018	0	0	0	0	0	0	0	0	0	0	0	0	0	0	0	0	0	0	0	0	0	100%	100%
AGOSTO 2018	0	0	0	0	0	0	0	0	0	0	0	0	0	0	0	0	0	0	0	0	0	100%	100%
SEPTIEMBRE 2018	0	0	0	0	0	0	0	0	0	0	0	0	0	0	0	0	0	0	0	0	0	100%	100%
OCTUBRE 2018	0	0	0	0	0	0	0	0	0	0	0	0	0	0	0	0	0	0	0	0	0	100%	100%
NOVIEMBRE 2018	0	0	0	0	0	0	0	0	0	0	0	0	0	0	0	0	0	0	0	0	0	100%	100%
DICIEMBRE 2018	0	0	0	0	0	0	0	0	0	0	0	0	0	0	0	0	0	0	0	0	0	100%	100%
ENERO 2019	0	0	0	0	0	0	0	0	0	0	0	0	0	0	0	0	0	0	0	0	0	100%	100%
FEBRERO 2019	0	0	0	0	0	0	0	0	0	0	0	0	0	0	0	0	0	0	0	0	0	100%	100%
MARZO 2019	0	4	0	4	0	4	0	4	0	4	0	4	0	4	0	0	4	0	4	0	4	100%	100%
ABRIL 2019	0	4	0	4	0	4	0	4	0	4	0	4	0	4	0	0	4	0	4	0	4	100%	100%
<b>TOTAL INSPECCIONES</b>	<b>4</b>	<b>4</b>	<b>4</b>	<b>4</b>	<b>4</b>	<b>4</b>	<b>4</b>	<b>4</b>	<b>4</b>	<b>4</b>	<b>4</b>	<b>4</b>	<b>4</b>	<b>4</b>	<b>0</b>	<b>0</b>	<b>4</b>	<b>4</b>	<b>4</b>	<b>4</b>	<b>0</b>	<b>100%</b>	<b>100%</b>

**6.2. ANÁLISIS DE TRABAJO SEGURO**

<b>CONSORCIO SAN JOSÉ</b>		<b>ANÁLISIS DE TRABAJO SEGURO</b>				
<b>OBRA:</b>		<b>"CONSTRUCCIÓN DE INFRAESTRUCTURA PESQUERA PARA CONSUMO HUMANO DIRECTO DE SAN JOSE, DISTRITO DE SAN JOSE, PROVINCIA DE LAMBAYEQUE, REGION LAMBAYEQUE"</b>				
<b>FRENTE DE TRABAJO:</b>		<b>PRODUCTOR DE HIELO DPA SAN JOSE-LAMBAYEQUE</b>				
<b>Nº</b>	<b>FECHA DE GENERACIÓN</b>	<b>CANTIDAD DE TRABAJADORES</b>	<b>ANÁLISIS DE TRABAJO SEGURO</b>	<b>PERMISO ESCRITO DE TRABAJO DE ALTO RIESGO</b>	<b>INSPECCIÓN DE VEHICULOS</b>	<b>INSPECCIÓN PREOPERACIONAL DE MINICARGADOR</b>
1	01/04/2019	0	0	0	0	0
2	02/04/2019	0	0	0	0	0
3	03/04/2019	0	0	0	0	0
4	04/04/2019	0	0	0	0	0
5	05/04/2019	0	0	0	0	0
6	06/04/2019	0	0	0	0	0
7	08/04/2019	0	0	0	0	0
8	09/04/2019	0	0	0	0	0
9	10/04/2019	0	0	0	0	0
10	11/04/2019	0	0	0	0	0
11	12/04/2019	0	0	0	0	0
12	13/04/2019	0	0	0	0	0
13	15/04/2019	0	0	0	0	0
14	16/04/2019	0	0	0	0	0
15	17/04/2019	0	0	0	0	0
16	20/04/2019	0	0	0	0	0
17	22/04/2019	0	0	0	0	0
18	23/04/2019	0	0	0	0	0
19	24/04/2019	0	0	0	0	0
20	25/04/2019	0	0	0	0	0
21	26/04/2019	0	0	0	0	0
22	27/04/2019	0	0	0	0	0
23	29/04/2019	0	0	0	0	0
24	30/04/2019	0	0	0	0	0
<b>TOTAL</b>			<b>0</b>	<b>0</b>	<b>0</b>	<b>0</b>

  
**ISAIAS JORGE ALVA ESPINOZA**  
 INGENIERO CIVIL  
 Reg. CIP N° 10717

  
**Christian M. Moza Trujillo**  
 INGENIERO CIVIL  
 CIP N° 63105



CONSORCIO SAN JOSÉ	INFORME MENSUAL N° 14	ABRIL - 2019
	INFORME MENSUAL DE SEGURIDAD, SALUD EN EL TRABAJO Y MEDIO AMBIENTE	
	ÁREA DE SEGURIDAD, SALUD OCUPACIONAL Y MEDIO AMBIENTE	Página 5 de 15

0030

### 6.3. PROGRAMA DE CAPACITACIÓN

#### 6.3.1. INDUCCIÓN

En el presente mes de ABRIL no se realizó inducción de personal nuevo, debido a que el frente de trabajo en el adicional N° 08 se encuentra temporalmente paralizado.

#### 6.3.2. CAPACITACIÓN

En el presente mes ABRIL no se realizó capacitación específica a los trabajadores.

#### 6.3.3. CHARLA 10 MINUTOS

En este mes no se han desarrollado ninguna actividad en lo que corresponde los trabajos del Adicional N° 8. Por lo tanto no se ha registrado ningún tipo de capacitaciones, ni charlas de 10 minutos, teniendo un total de (00) cero horas hombres capacitados; abarcando temas de Seguridad, Calidad y Medio Ambiente para el personal de campo y técnico, los mismos que se detallaron en el Cronograma Mensual de Reuniones Diarias.



  
ISAIAS JORGE ALVA ESPINOZA  
INGENIERO CIVIL  
Reg. CIP N° 10717

  
Christian M. Moza Trujillo  
INGENIERO CIVIL  
CIP N° 63105



0035

CONSORCIO SAN JOSÉ		FORMATO DE PROCEDIMIENTO						
CRONOGRAMA MENSUAL DE REUNIONES DIARIAS								
AÑO:	2019	MES:	ABRIL					
OBRA:	"CONSTRUCCIÓN DE INFRAESTRUCTURA PESQUERA PARA CONSUMO HUMANO DIRECTO DE SAN JOSE, DISTRITO DE SAN JOSE, PROVINCIA DE LAMBAYEQUE, REGION LAMBAYEQUE"							
FRETE:	MUELLE SAN JOSE - CHICLAYO							
N°	TEMA A EXPLICAR	TIPO DE REUNION	RESPONSABLE DE EJECUCION	FECHA	N° DE ASISTENTES	DURACION (Min)	TOTAL HHC	HORA
1	-	REUNION DIARIA (Charla de 5 min.)	EDDY ESPINOZA ESCALANTE	01/04/2019	0	10	0	07:20 a.m.
2	-	REUNION DIARIA (Charla de 5 min.)	EDDY ESPINOZA ESCALANTE	02/04/2019	0	10	0	07:20 a.m.
3	-	REUNION DIARIA (Charla de 5 min.)	EDDY ESPINOZA ESCALANTE	03/04/2019	0	10	0	07:20 a.m.
4	-	REUNION DIARIA (Charla de 5 min.)	EDDY ESPINOZA ESCALANTE	04/04/2019	0	10	0	07:20 a.m.
5	-	REUNION DIARIA (Charla de 5 min.)	EDDY ESPINOZA ESCALANTE	05/04/2019	0	10	0	07:20 a.m.
6	-	REUNION DIARIA (Charla de 5 min.)	EDDY ESPINOZA ESCALANTE	06/04/2019	0	10	0	07:20 a.m.
7	-	REUNION DIARIA (Charla de 5 min.)	EDDY ESPINOZA ESCALANTE	08/04/2019	0	10	0	07:20 a.m.
8	-	REUNION DIARIA (Charla de 5 min.)	EDDY ESPINOZA ESCALANTE	09/04/2019	0	10	0	07:20 a.m.
9	-	REUNION DIARIA (Charla de 5 min.)	EDDY ESPINOZA ESCALANTE	10/04/2019	0	10	0	07:20 a.m.
10	-	REUNION DIARIA (Charla de 5 min.)	EDDY ESPINOZA ESCALANTE	11/04/2019	0	10	0	07:20 a.m.
11	-	REUNION DIARIA (Charla de 5 min.)	EDDY ESPINOZA ESCALANTE	12/04/2019	0	10	0	07:20 a.m.
12	-	REUNION DIARIA (Charla de 5 min.)	EDDY ESPINOZA ESCALANTE	13/04/2019	0	10	0	07:20 a.m.
13	-	REUNION DIARIA (Charla de 5 min.)	EDDY ESPINOZA ESCALANTE	15/04/2019	0	10	0	07:20 a.m.
14	-	REUNION DIARIA (Charla de 5 min.)	EDDY ESPINOZA ESCALANTE	16/04/2019	0	10	0	07:20 a.m.
15	-	REUNION DIARIA (Charla de 5 min.)	EDDY ESPINOZA ESCALANTE	17/04/2019	0	10	0	07:20 a.m.
16	-	REUNION DIARIA (Charla de 5 min.)	EDDY ESPINOZA ESCALANTE	20/04/2019	0	10	0	07:20 a.m.
17	-	REUNION DIARIA (Charla de 5 min.)	EDDY ESPINOZA ESCALANTE	22/04/2019	0	10	0	07:20 a.m.
18	-	REUNION DIARIA (Charla de 5 min.)	EDDY ESPINOZA ESCALANTE	23/04/2019	0	10	0	07:20 a.m.
19	-	REUNION DIARIA (Charla de 5 min.)	EDDY ESPINOZA ESCALANTE	24/04/2019	0	10	0	07:20 a.m.
20	-	REUNION DIARIA (Charla de 5 min.)	EDDY ESPINOZA ESCALANTE	25/04/2019	0	10	0	07:20 a.m.
21	-	REUNION DIARIA (Charla de 5 min.)	EDDY ESPINOZA ESCALANTE	26/04/2019	0	10	0	07:20 a.m.
22	-	REUNION DIARIA (Charla de 5 min.)	EDDY ESPINOZA ESCALANTE	27/04/2019	0	10	0	07:20 a.m.
23	-	REUNION DIARIA (Charla de 5 min.)	EDDY ESPINOZA ESCALANTE	29/04/2019	0	10	0	07:20 a.m.
24	-	REUNION DIARIA (Charla de 5 min.)	EDDY ESPINOZA ESCALANTE	30/04/2019	0	10	0	07:20 a.m.
<b>TOTAL</b>							<b>0</b>	

ISAIAS JORGE ALVA ESPINOZA  
INGENIERO CIVIL  
Reg. CIP N° 10717

Christian M. Moza Trujillo  
INGENIERO CIVIL  
CIP N° 63105



<b>CONSORCIO SAN JOSÉ</b>	<b>INFORME MENSUAL N° 14</b>	<b>ABRIL - 2019</b>
	<b>INFORME MENSUAL DE SEGURIDAD, SALUD EN EL TRABAJO Y MEDIO AMBIENTE</b>	
	<b>ÁREA DE SEGURIDAD, SALUD OCUPACIONAL Y MEDIO AMBIENTE</b>	<b>Página 7 de 15</b>

## 7. SISTEMA DE GESTIÓN AMBIENTAL

Las actividades realizadas en el mes de ABRIL, se encuentran paralizadas pero sin embargo el cronograma de Actividades de Plan de Gestión Ambiental sigue vigente.

Para ejecutar estas actividades se seguirían aplicando los respectivos documentos, procedimientos y permisos debidamente aprobados, que permitan implementar el Sistema de Seguridad, Salud Ocupacional y Medio Ambiente durante la fase de ejecución de la Obra.

### 7.1. COMPONENTES AMBIENTALES AFECTADOS PRODUCTO DE LA EJECUCIÓN DE LAS ACTIVIDADES

En el presente punto solamente mencionaremos los componentes ambientales afectados de manera negativa, producto de las diversas actividades ejecutadas en la etapa de construcción de la obra durante el mes de ABRIL, no considerando necesario efectuar una descripción detallada del estado de dichos componentes, pues dicho detalle ha sido elaborado en la respectiva Línea de base del proyecto. Por ello los componentes ambientales afectados son los siguientes:

- Aire
- Suelo
- Mar
- Entorno paisajístico
- Salud y seguridad de la población y trabajadores

### 7.2. IMPACTOS AMBIENTALES GENERADOS EN LOS COMPONENTES AMBIENTALES PRODUCTO DE LA ACTIVIDADES EJECUTADAS DURANTE EL MES DE ABRIL:

A continuación mostramos los impactos ambientales generados, producto de las diversas actividades ejecutadas en la fase de construcción de la obra, en el mes de ABRIL. En la intersección de la actividad ejecutada con el componente afectado se describirá dichos Impactos, las variables e indicadores afectados.

  
ISAIAS JORGE ALVA ESPINOZA  
INGENIERO CIVIL  
Reg. CIP N° 10717

  
Christian M. Moza Trujillo  
INGENIERO CIVIL  
CIP N° 83103



<b>DENOMINACIÓN DEL IMPACTO</b>	<b>MEDIO AL QUE AFECTA</b>	<b>Carácter</b>	<b>IM: Magnitud</b>	<b>IS: Severidad</b>	<b>IE: Extensión</b>	<b>IP: Probabilidad</b>	<b>NRA: NIVEL DE RIESGO AMBIENTAL</b>
Generación de partículas por el movimiento de maquinarias.	<b>AIRE</b>	-1	1	1	1	1	<b>-4</b>
Generación de partículas en suspensión por la demolición, preparado de concreto y actividades diversas.	<b>AIRE</b>	-1	1	1	1	1	<b>-4</b>
Generación de desechos sólidos por el descabezado de pilotes, preparado de concreto y actividades diversas.	<b>MAR</b>	-1	1	1	1	1	<b>-4</b>

### **7.3 ESTRATEGIA DE MANEJO AMBIENTAL FRENTE A LOS IMPACTOS GENERADOS**

La estrategia de manejo ambiental, garantiza que la ejecución de las acciones y medidas de mitigación propuestas sean lo más objetivas y realistas posibles, a fin de que las posibles alteraciones que puedan producirse en el medio ambiente, encuentren una respuesta y sean minimizadas y/o mitigadas.

Las medidas ambientales de los impactos negativos generados por la ejecución de las actividades de la etapa de construcción de la obra sobre el medio ambiente, son planteadas en el Plan de Manejo Ambiental, pero hay algunas medidas adicionales propuestas y ejecutadas durante el desarrollo de las actividades, necesarias para controlar, prevenir, evitar y/o compensar los impactos.

**NOTA: OBRA PARALIZADA**

*Isaias Jorge Alva Espinoza*  
**ISAIAS JORGE ALVA ESPINOZA**  
 INGENIERO CIVIL  
 Reg. CIP N° 10717



### **7.4. ACTIVIDADES CONTROLADAS PROGRAMA DE MANEJO DE CALIDAD DEL AIRE Y RUIDO**

En las actividades ejecutadas durante el mes de ABRIL se han producido los siguientes impactos:

CONSORCIO SAN JOSÉ	INFORME MENSUAL N° 14	ABRIL - 2019
	INFORME MENSUAL DE SEGURIDAD, SALUD EN EL TRABAJO Y MEDIO AMBIENTE	
	ÁREA DE SEGURIDAD, SALUD OCUPACIONAL Y MEDIO AMBIENTE	Página 9 de 15

0032

- Generación de partículas por el movimiento de maquinarias y fuertes vientos en esta época de trabajo.
- Generación de partículas en suspensión por la preparación de concreto y actividades diversas.
- Generación de desechos sólidos por el descabezado de pilotes, preparado de concreto y actividades diversas.

Por otro lado, durante este mes se han efectuado eventualmente las siguientes medidas de control para reducir y mitigar los efectos de los impactos ambientales generados:

- a) Se cuenta con cilindros de colores para la segregación de los residuos sólidos.
- b) Rociado diario de agua, mediante camiones cisternas, en toda el área de trabajo, para disminuir la generación de polvo por efectos de los fuertes vientos en la zona.
- c) A cada frente de trabajo, se le entrega bolsas plásticas para que segreguen sus residuos sólidos producto de sus actividades.
- d) Se ha ejecutado la charla de inducción de seguridad, salud en el trabajo y medio ambiente a todo el personal que ha ingresado a la obra. Además de las charlas diarias (charla de 10 minutos) reiterándola importancia del orden y limpieza en su área de trabajo e identificar los colores de los tachos y segregar correctamente los residuos.



#### 7.5. PROGRAMA DE MANEJO DE RESIDUOS SÓLIDOS

Durante la ejecución de las actividades en la obra, se han generado residuos sólidos producto de las diversas actividades, así como residuos sólidos domésticos producto de las diversas actividades propias de los trabajadores.

Para mitigar y controlar los impactos generados por la generación de los residuos sólidos se han ejecutado las siguientes actividades:

- Se continúa utilizando los lugares de acopio para el almacenamiento temporal de residuos sólidos dentro del área de la obra.
- Se implementó los cilindros que serán utilizados como depósitos de colores para el almacenamiento selectivo de residuos sólidos, de acuerdo al siguiente detalle:

ISAÍAS JORGE ALVA ESPINOZA  
INGENIERO CIVIL  
Reg. CIP N° 10717

Christian M. Moza Trujillo  
INGENIERO CIVIL  
CIP N° 63103

ABRIL - 2019

0031

<b>Color del Cilindro</b>	<b>Características</b>	<b>Total Kg.</b>
<b>Amarillo</b>	Materiales metálicos, fierros, etc.	<b>0</b>
<b>Azul</b>	Material hecho de papel y cartón.	<b>0</b>
<b>Blanco</b>	Materiales donde su compuesto es de plástico.	<b>0</b>
<b>Verde</b>	Materiales de vidrios, botellas, etc.	<b>0</b>
<b>Marrón</b>	Restos de alimentos, Jardinería, etc.	<b>0</b>
<b>Rojo</b>	Materiales Peligrosos.	<b>0</b>
<b>TOTAL Kg.</b>		<b>0</b>

## 7.6 REPORTE DE RESIDUOS NO PELIGROSOS Y PELIGROSOS

### 7.6.1. REPORTE DE RESIDUOS NO PELIGROSOS

<b>CONSORCIO SAN JOSÉ</b>		<b>REPORTE DE RESIDUOS NO PELIGROSOS-RESTOS DE CONSTRUCCIÓN</b>			
<b>OBRA:</b>		<b>CONSTRUCCION DE INFRAESTRUCTURA PESQUERA PARA CONSUMO HUMANO DIRECTO DE SAN JOSE, DISTRITO DE SAN JOSE, PROVINCIA DE LAMBAYEQUE, REGION LAMBAYEQUE</b>			
<b>FRENTE DE TRABAJO:</b>		<b>PRODUCTOR DE HIELO DPA SAN JOSE-LAMBAYEQUE</b>			
<b>TIPO</b>	<b>UNIDAD</b>	<b>CANTIDAD</b>	<b>ACUMULADO</b>	<b>OBSERVACIONES</b>	
Restos de alimentos	Kg.	0,0	10,5	Ninguna	
Papel/Cartón	Kg.	0	4,0	Ninguna	
Bolsas de papel pastificadas (Cemento, etc.).	Kg.	0,0	8,5	Ninguna	
Plastico PVC (Botellas, tubos, envases y acrilicos)	Kg.	0,0	7,5	Ninguna	
Tecknopor.	Kg.	0,0	1,5	Ninguna	
Chatarra y cable eléctricos.	Kg.	0,0	138,0	Ninguna	
Madera	Kg.	0,0	19,0	Ninguna	
Residuosde vidrio/ ceramica.	Kg.	0,0	0,0	Ninguna	
<b>TOTAL MES</b>		<b>0,0</b>	<b>189,0</b>		

ISAIAS JORGE ALVA ESPINOZA  
INGENIERO CIVIL  
Reg. CIP N° 10717

Christian M. Moza Trujillo  
INGENIERO CIVIL  
CIP N° 63105



### 7.6.2. REPORTE DE RESIDUOS PELIGROSOS

<b>CONSORCIO SAN JOSÉ</b>	<b>REPORTE DE RESIDUOS PELIGROSOS SOLIDOS</b>			
<b>OBRA:</b>	<b>CONSTRUCCION DE INFRAESTRUCTURA PESQUERA PARA CONSUMO HUMANO DIRECTO DE SAN JOSE, DISTRITO DE SAN JOSE, PROVINCIA DE LAMBAYEQUE, REGION LAMBAYEQUE</b>			
<b>FRENTE DE TRABAJO:</b>	<b>PRODUCTORA DE HIELO DPA SAN JOSE - LAMBAYEQUE</b>			
<b>TIPO</b>	<b>UNIDAD</b>	<b>CANTIDAD</b>	<b>ACUMULADO</b>	<b>OBSERVACIONES</b>
Recipientes de sustancias quimicas	Kg.	0,0	3,0	Ninguna
<b>TOTAL MES</b>		<b>0,0</b>	<b>3,0</b>	

### 8. ESTADÍSTICAS DE SEGURIDAD Y SALUD EN EL TRABAJO

<b>CONSORCIO SAN JOSÉ</b>	<b>ESTADÍSTICAS DE SEGURIDAD Y SALUD EN EL TRABAJO</b>															
<b>OBRA</b>	<b>"CONSTRUCCIÓN DE INFRAESTRUCTURA PARA CONSUMO HUMANO DIRECTO DE SAN JOSE DISTRITO DE SAN JOSE, PROVINCIA DE LAMBAYEQUE REGION LAMBAYEQUE"</b>															
Mes	N° trabajadores	N° Accidente mortal	N° Accidente leve	ACCIDENTE INCAPACITANTE						ENFERMEDAD OCUPACIONAL					N° Incidentes peligrosos	N° incidentes
				N° Accidente incapacitante	Total horas hombre trabajadas	N° días perdidos	Índice frecuencia	Índice gravedad	Índice accidentabilidad	N° Enfermedades ocupacionales	N° trabajadores expuestos al agente	Tasa de incidencia	N° trabajadores con cancer profesional			
Marzo 2018	19	0	0	0	1632	0	0.00	0.00	0.00	0	0	0.00	0	0	0	
Abril 2018	5	0	0	0	1096	0	0.00	0.00	0.00	0	0	0.00	0	0	0	
Mayo 2018	6	0	0	0	1704	0	0.00	0.00	0.00	0	0	0.00	0	0	0	
Junio 2018	0	0	0	0	0	0	0.00	0.00	0.00	0	0	0.00	0	0	0	
Julio 2018	0	0	0	0	0	0	0.00	0.00	0.00	0	0	0.00	0	0	0	
Agosto 2018	0	0	0	0	0	0	0.00	0.00	0.00	0	0	0.00	0	0	0	
Septiembre 2018	0	0	0	0	0	0	0.00	0.00	0.00	0	0	0.00	0	0	0	
Octubre 2018	0	0	0	0	0	0	0.00	0.00	0.00	0	0	0.00	0	0	0	
Noviembre 2018	0	0	0	0	0	0	0.00	0.00	0.00	0	0	0.00	0	0	0	
Diciembre 2018	0	0	0	0	0	0	0.00	0.00	0.00	0	0	0.00	0	0	0	
Enero 2019	0	0	0	0	0	0	0.00	0.00	0.00	0	0	0.00	0	0	0	
Febrero 2019	0	0	0	0	0	0	0.00	0.00	0.00	0	0	0.00	0	0	0	
Marzo 2019	0	0	0	0	0	0	0.00	0.00	0.00	0	0	0.00	0	0	0	
<b>Abril 2019</b>	<b>0</b>	<b>0</b>	<b>0</b>	<b>0</b>	<b>0</b>	<b>0</b>	<b>0.00</b>	<b>0.00</b>	<b>0.00</b>	<b>0</b>	<b>0</b>	<b>0.00</b>	<b>0</b>	<b>0</b>	<b>0</b>	
<b>TOTAL ACUMULADO</b>		<b>0</b>	<b>0</b>	<b>0</b>	<b>4432</b>	<b>0</b>	<b>0</b>	<b>0</b>	<b>0</b>	<b>0</b>	<b>0</b>	<b>0</b>	<b>0</b>	<b>0</b>	<b>0</b>	

**INCIDENTE:** Suceso acaecido en el curso del trabajo o en relación con el trabajo, en el que la persona afectada no sufre lesiones corporales o en el que estas solo requieren cuidados de primeros auxilios.  
**INCIDENTE PELIGROSO:** Suceso que potencialmente puede causar lesiones o enfermedades a las personas en su trabajo o a la población.  
**ACCIDENTE LEVE:** Suceso cuya lesión, genera en el accidentado un descanso breve con retorno máximo al día siguiente a sus labores habituales.  
**ACCIDENTE INCAPACITANTE:** Suceso cuya lesión, da lugar a descanso, ausencia justificada al trabajo y tratamiento.  
**ACCIDENTE MORTAL:** Suceso cuyas lesiones producen la muerte del trabajador.  
**ENFERMEDAD OCUPACIONAL:** Es una enfermedad contraída como resultado de la exposición a factores de riesgo relacionadas al trabajo.

  
**ISAIAS JORGE ALVA ESPINOZA**  
**INGENIERO CIVIL**

  
**Christian M. Moza Trujillo**  
**INGENIERO CIVIL**  
**CIP N° 63105**



**RESULTADO ESTADÍSTICOS DE SEGURIDAD Y SALUD EN EL TRABAJO**

OBJETIVOS DEL SISTEMA DE GESTION DE SST	Indice Frecuencia	Indice gravedad	Indice accidentabilidad
		0.00	0.00

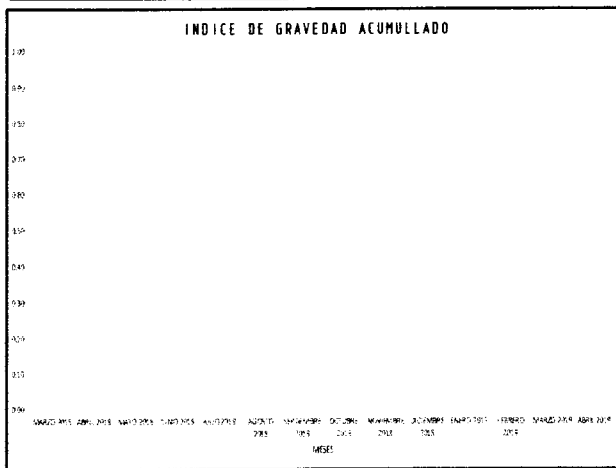
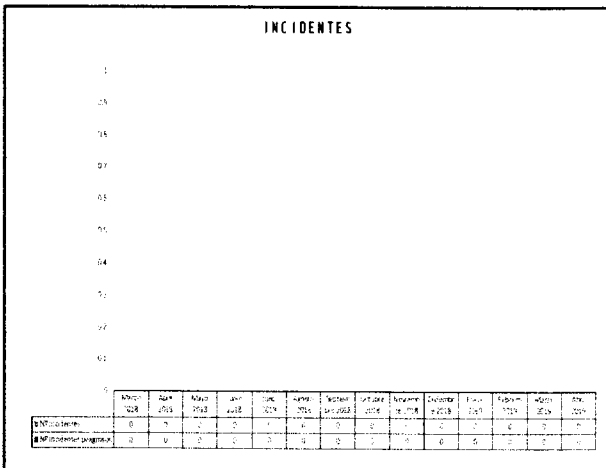
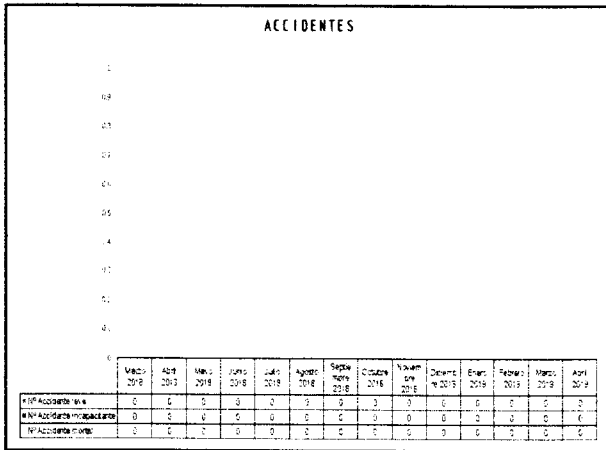

MES	INDICE DE FRECUENCIA	INDICE DE FRECUENCIA ACUMULADA	INDICE DE GRAVEDAD	INDICE DE GRAVEDAD ACUMULADA	INDICE DE ACCIDENTABILIDAD	INDICE DE ACCIDENTABILIDAD ACUMULADA
MARZO 2018	0.00	0.00	0.00	0.00	0.00	0.00
ABRIL 2018	0.00	0.00	0.00	0.00	0.00	0.00
MAYO 2018	0.00	0.00	0.00	0.00	0.00	0.00
JUNIO 2018	0.00	0.00	0.00	0.00	0.00	0.00
JULIO 2018	0.00	0.00	0.00	0.00	0.00	0.00
AGOSTO 2018	0.00	0.00	0.00	0.00	0.00	0.00
SEPTIEMBRE 2018	0.00	0.00	0.00	0.00	0.00	0.00
OCTUBRE 2018	0.00	0.00	0.00	0.00	0.00	0.00
NOVIEMBRE 2018	0.00	0.00	0.00	0.00	0.00	0.00
DICIEMBRE 2018	0.00	0.00	0.00	0.00	0.00	0.00
ENERO 2019	0.00	0.00	0.00	0.00	0.00	0.00
FEBRERO 2019	0.00	0.00	0.00	0.00	0.00	0.00
MARZO 2019	0.00	0.00	0.00	0.00	0.00	0.00
ABRIL 2019	0.00	0.00	0.00	0.00	0.00	0.00

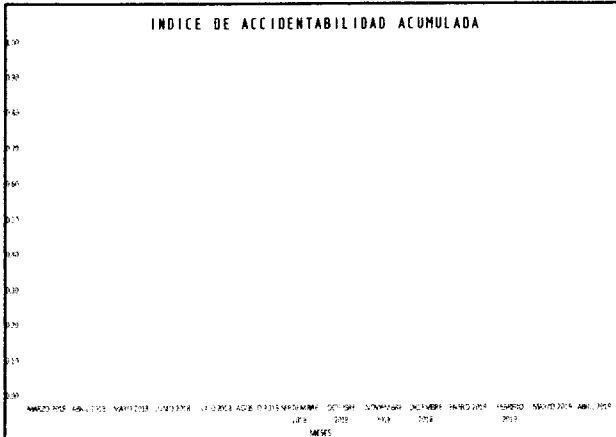

ISAIAS JORGE ALVA ESPINOZA  
INGENIERO CIVIL  
Reg. CIP N° 10717

Christian Espinoza Trujillo  
INGENIERO CIVIL  
CIP N° 63105



### 8.1. CÁLCULO ESTADÍSTICO DE ÍNDICE DE FRECUENCIA, ÍNDICE DE SEVERIDAD, ACCIDENTABILIDAD Y ENFERMEDADES OCUPACIONALES

Para el cálculo del índice de Frecuencia, Severidad y Accidentabilidad se utilizaran las siguientes formulas según la NTE G 050.

Índice de Frecuencia Mensual	<b>IFm</b>	$\frac{\text{Accidentes con tiempo perdido en el mes X } 200000}{\text{Número horas trabajadas en el mes}}$
Índice de Gravedad Mensual	<b>IGm</b>	$\frac{\text{Días perdidos en el mes X } 200000}{\text{Número horas trabajadas en el mes}}$
Índice de Frecuencia Acumulado	<b>IFa</b>	$\frac{\text{Accidentes con tiempo perdido en el año X } 200000}{\text{Horas trabajadas en lo que va del año}}$
Índice de Gravedad Acumulado	<b>IGa</b>	$\frac{\text{Días perdidos en el año X } 200000}{\text{Horas trabajadas en lo que va del año}}$
Índice de Accidentabilidad	<b>IA</b>	$\frac{\text{IFa x IGa}}{200}$



*[Signature]*  
**ISAIAS JORGE ALVA ESPINOZA**  
 INGENIERO CIVIL  
 Reg. CIP N° 10717

*[Signature]*  
**Christian M. Maza Trujillo**  
 INGENIERO CIVIL  
 CIP N° 63103



## 9. REPORTE MENSUAL DE LA GESTIÓN DE SEGURIDAD, SALUD OCUPACIONAL Y MEDIO AMBIENTE

CONSORCIO SAN JOSÉ		REPORTE MENSUAL - ABRIL 2019	
OBRA:		"CONSTRUCCIÓN DE INFRAESTRUCTURA PESQUERA PARA CONSUMO HUMANO DIRECTO DE SAN JOSÉ, DISTRITO DE SAN JOSÉ, PROVINCIA DE LAMBAYEQUE, REGION LAMBAYEQUE"	
FRENTE DE TRABAJO:		PRODUCTOR DE HIELO DPA SAN JOSE-LAMBAYEQUE	
ITEM	DESCRIPCIÓN	REPORTE	UNIDAD
1	Cantidad de Trabajadores	0	Trabajadores
2	Dias Trabajados Sin Accidentes Incapacitantes	0	dias
3	Total Accidentes Sin Tiempo Perdido (Accidentes Leves)	0	Unidad
4	Total Accidentes Con Tiempo Perdido (Accidentes Graves)	0	Unidad
5	Total Dias Perdidos Por Accidentes Incapacitantes	0	dias
6	Total Accidentes Fatales Reportados	0	Unidad
7	Record Horas Mensual Sin Accidentes Incapacitantes	0	Hrs
8	Record Horas Acumuladas Sin Accidentes Incapacitantes	4454	Hrs
9	Total Accidentes de Tránsito	0	Unidad
10	Total Accidentes con Daño Material	0	Unidad
11	Total Incidentes	0	Unidad
12	Total Derrames	0	Unidad
13	Total Enfermedades Ocupacionales Reportada	0	Unidad
ACTIVIDADES			
ITEM	DESCRIPCION	REPORTE	UNIDAD
1	Charlas Diarias	0	Hrs Hombre
2	Capacitaciones	0	Hrs Hombre
3	Induccion Trabajador Nuevo	0	Hrs Hombre
4	Analisis de Trabajo Seguro	0	Unidad
5	Permiso Escrito Para Trabajador de Alto Riesgo	0	Unidad
6	Inspeccion Pre Operacional de Vehiculos	0	Unidad
7	Inspeccion Pre Operacional de Minicargador	0	Unidad
8	Selección de Residuos No Peligrosos- Punto Limpio	0.0	Kg.
9	Selección de Residuos Peligrosos- Punto Limpio	0.0	Kg.
10	Eliminacion Residuos No Peligrosos Acumulado	189.0	Kg.

ISAIAS JORGE ALVA ESPINOZA  
INGENIERO CIVIL  
Reg. CIP N° 10717

Christian M. Moza Trujillo  
INGENIERO CIVIL  
CIP N° 63103



CONSORCIO SAN JOSÉ	INFORME MENSUAL N° 14	ABRIL - 2019
	INFORME MENSUAL DE SEGURIDAD, SALUD EN EL TRABAJO Y MEDIO AMBIENTE	
	ÁREA DE SEGURIDAD, SALUD OCUPACIONAL Y MEDIO AMBIENTE	Página 15 de 15

0026

## 10. CONCLUSIONES

- No se realizó ninguna actividad del adicional N° 08, debido a que se encuentra paralizada.
- Se mantiene instalado el punto de acopio para la segregación de residuos sólidos, mediante cilindros de colores.

## 11. PANEL FOTOGRÁFICO



**Imagen N°01: Punto de acopio de los residuos solidos**



ISAIAS JORGE ALVA ESPINOZA  
INGENIERO CIVIL  
Reg. CIP N° 10717

Christian M. Moza Trujillo  
INGENIERO CIVIL  
CIP N° 63105

# Cuaderno de obra (Copia)



ISAIAS JORGE ALVA ESPINOZA  
INGENIERO CIVIL  
Reg. CIP N° 10717



*Christian M. Moza Trujillo*  
INGENIERO CIVIL  
CIP N° 63105

# CUADERNO DE OBRA

Nº 31

FECHA: \_\_\_\_\_ MODALIDAD: \_\_\_\_\_

OBRA: \_\_\_\_\_

PROYECTO: \_\_\_\_\_ 0024

PROGRAMA: \_\_\_\_\_

ENTIDAD EJECUTORA: \_\_\_\_\_

Asiento N° 2164 02-04-2019 Del Residente de obra

Se comunica al supervisor de obra que he presentado mi carta de renuncia irrevocable al cargo de ingeniero residente de obra para la obra denominada "Construcción de infraestructura pesquera para consumo humano directo de San José, distrito de San José, provincia de Lambayegue, región de Lambayegue" ya que por motivo de fuerza mayor (salud) no puedo continuar ejerciendo dicho cargo.

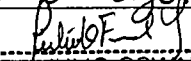
  
JULIO OSWALDO  
FUENTES QUINONEZ  
INGENIERO CIVIL  
Reg. CIP N° 86835

Asiento N° 2165 Del Supervisor

El contratista comunica que el actual Residente ha presentado carta de renuncia por "motivos de salud"; situación singular teniendo en cuenta que hace dos (2) meses fue "aceptado" como nuevo Residente.

En consecuencia el contratista debe comunicar el asunto a la Entidad y designar o proponer al nuevo Residente.

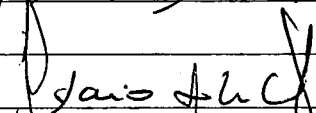
  
Juan Alcazar

Asiento N° 2166 04-04-2019 Del Residente de obra

Se solicita al supervisor de obra la autorización para el transporte, hincado y descabezado de 02 pilotes verticales de 45x45 en el eje 186, después el transporte y colocación de la respectiva viga sobre el eje 186.

También comunico que se continúa con los trabajos de Excavación de Zanja para ductos de 04 vías, entre el poste 03 y Buzoneta que corresponden al adicional N° 10 - Media fersión.

ING. INSPECTOR

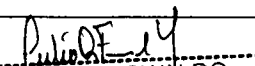
  
JULIO OSWALDO  
FUENTES QUINONEZ  
INGENIERO CIVIL  
ING. RESIDENTE 335

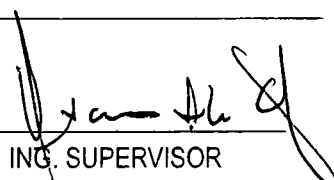
  
ING. SUPERVISOR

# CUADERNO DE OBRA

N°

32

FECHA: \_\_\_\_\_ MODALIDAD: \_\_\_\_\_

OBRA: \_\_\_\_\_

PROYECTO: \_\_\_\_\_ 0023

PROGRAMA: \_\_\_\_\_

ENTIDAD EJECUTORA: \_\_\_\_\_

Asiento N° 2167 Del Supervisor 04/04/2019

Se autoriza al contratista realizar los trabajos solicitados en el asiento anterior, teniendo en cuenta las medidas de seguridad en el transporte y colocación de los elementos estructurales.

En lo que respecta a las obras de Media Tensión, deberá presentar copia de los asientos de dichos cuadernos

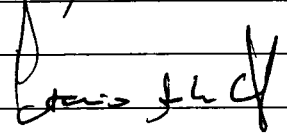

Asiento N° 2168 05-04-2019 Del Residente de obra

Se solicita al Supervisor de obra la autorización para el transporte y colocación de la nervada entre los ejes 185-186, y después hincado y descabezado de pilotes en eje 187 con su respectivo colocación de viga en eje 187, estos trabajos corresponden al adicional N° 07 y contractual.

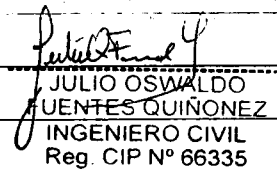
  
JULIO OSWALDO  
FUENTES QUÍÑONEZ  
INGENIERO CIVIL  
Reg. CIP N° 66335

Asiento N° 2169 Del Supervisor 05/04/2019

Se autoriza al contratista la ejecución de los trabajos solicitados en el asiento anterior, incluyendo el hincado y descabezado de pilotes en el eje 187.

Se verifica continuación de los trabajos como pendiente al Adicional N° 10 "Media Tensión"

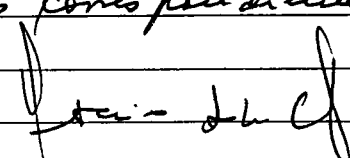

Asiento N° 2170 07-04-2019 Del Residente de obra

Se solicita al Supervisor de obra la autorización para transporte y colocación de la nervada entre los ejes 187-188 y después hincado y descabezado de pilotes en eje 189 con su respectivo colocación de viga en eje 189.

ING. INSPECTOR

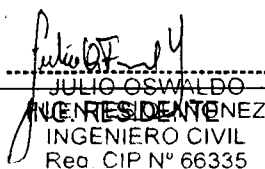
  
JULIO OSWALDO  
FUENTES QUÍÑONEZ  
INGENIERO CIVIL  
Reg. CIP N° 66335

ING. SUPERVISOR

# CUADERNO DE OBRA

Nº 33

FECHA: \_\_\_\_\_ MODALIDAD: \_\_\_\_\_

OBRA: \_\_\_\_\_

PROYECTO: \_\_\_\_\_ 0022

PROGRAMA: \_\_\_\_\_

ENTIDAD EJECUTORA: \_\_\_\_\_

Asiento N° 2171 Del Supervisor 07/04/2019  
Se autoriza al contratista realizar los trabajos de transporte y colocación de la losa nervada entre los ejes 185-186 y luego el hincado y descabezado de pilotes en el eje 189 y la posterior colocación de la viga prefabricada en el mismo eje.

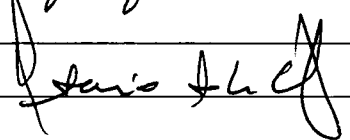

Asiento N° 2172 09-04-2019 Del Residente de obra  
Se solicita al supervisor de obra la autorización para transporte y colocación de losa nervada entre los ejes 189-190. y después el hincado y descabezado de pilotes de 45x45 en eje 191 y 192.

También se comunica al supervisor que se continúa con los trabajos de media tensión que corresponde al adicional N° 10.

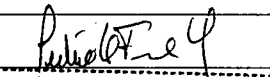
  
JULIO OSWALDO  
FUENTES QUINONEZ  
INGENIERO CIVIL  
Reg. CIP N° 66335

Asiento N° 2173 Del Supervisor 09/04/2019  
Se autoriza al contratista realizar los trabajos de transporte y colocación de la losa nervada entre ejes 189-190 y el posterior hincado y descabezado de pilotes entre ejes 191-192

Se continúa los trabajos de Media Tensión, los mismos que viene realizándose bajo el control de un representante del funcionario ENSA, con autorizaciones diarias en el cuaderno de obra especial, a partir de según requisitos del funcionario

ING. INSPECTOR

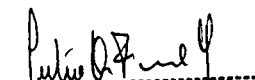
  
JULIO OSWALDO  
FUENTES QUINONEZ  
INGENIERO CIVIL  
Reg. CIP N° 66335

  
ING. SUPERVISOR

# CUADERNO DE OBRA

Nº 34

FECHA: \_\_\_\_\_ MODALIDAD: \_\_\_\_\_  
OBRA: \_\_\_\_\_ 0021  
PROYECTO: \_\_\_\_\_  
PROGRAMA: \_\_\_\_\_  
ENTIDAD EJECUTORA: \_\_\_\_\_

ASIENTO N° 2174 11.04.2019 DEL RESIDENTE DE OBRA.

Se comunica al Supervisor de obra, que mediante Carta N° 428-2019-FONDERESP/INGENPAA de fecha 10.04.2019, se ha autorizado el cambio de Residente de obra, por lo que desde el día de hoy 11.04.2019, se hace cargo de la Residencia de la obra: "Construcción de Infraestructura Pesquera para consumo humano directo de San José, Distrito de San José, Provincia de Lambayeque, Región Lambayeque", el Ing. Civil Christian Martín Meza Trujillo, con CIP N° 63105.

Se solicita al Supervisor de obra, la autorización para el transporte y colocación de viga entre los ejes 191-192 y para el descabezado de pilotes en los mismos ejes.

  
Christian M. Meza Trujillo  
INGENIERO CIVIL  
CIP N° 63105

ASIENTO N° 2175 Del Supervisor 11/04/2019  
El contratista comunica que ha sido aceptado el cambio de Ing. Residente, mediante Carta N° 428-2019-FONDERESP/INGENPAA del 010/04/2019.

En consecuencia, a partir de la fecha podrá efectuarse anotaciones en el Cuaderno de obra, el Ing. Christian Meza Trujillo con Registro CIP 63105.

Se autoriza al contratista realizar el transporte y posterior colocación de la viga prefabricada entre los ejes 191-192.

Continúa trabajos de excavación de zanjas entre postes para el tendido de cables en zonas subterráneas.

ING. INSPECTOR

  
Christian M. Meza Trujillo  
INGENIERO CIVIL  
CIP N° 63105

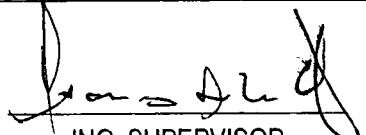
  
ING. SUPERVISOR

# CUADERNO DE OBRA

Nº 35

FECHA: \_\_\_\_\_ MODALIDAD: \_\_\_\_\_

OBRA: \_\_\_\_\_ 0020

PROYECTO: \_\_\_\_\_

PROGRAMA: \_\_\_\_\_

ENTIDAD EJECUTORA: \_\_\_\_\_

ASIENTO N° 2176 12.04.2019 DEL RESIDENTE DE OBRA.

Se solicita al Supervisor de obra la autorización para el hincado de pilotes inclinados en núcleo, entre los ejes 192-193. Asimismo, se viene trabajando en partidas del Adicional N° 10, actividad de colocación de retencidas en postes de Media Tensión.

  
Christian M. Meza Trujillo  
INGENIERO CIVIL  
CIP N° 63105

ASIENTO N° 2177 del Supervisor 12/04/2019

Se autoriza al contratista la ejecución de los trabajos solicitados en el asiento anterior.

El hincado de pilotes se encuentran avanzados hasta el eje 192-193. Se viene colocando retencidas en postes de Media Tensión.

ASIENTO N° 2178 15.04.2019 DEL RESIDENTE DE OBRA.

Se solicita al Supervisor de obra, la autorización para el hincado de pilotes inclinados en núcleo entre los ejes 190-191. Asimismo, se viene trabajando en partidas del Adicional N° 10, actividad de izado de postes para estructura de Sub Estación.

  
Christian M. Meza Trujillo  
INGENIERO CIVIL  
CIP N° 63105

ASIENTO N° 2179 del Supervisor 15/04/2019

Se autoriza al contratista realizar los trabajos solicitados en el asiento anterior.

En lo que respecta a los trabajos del Adicional N° 10, se viene realizando el izado de postes de concreto para la estructura de la sub-estación.

ING. INSPECTOR

  
Christian M. Meza Trujillo  
INGENIERO CIVIL  
CIP N° 63105

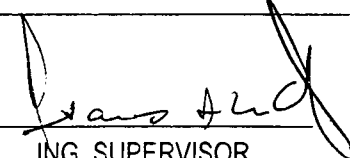
  
ING. SUPERVISOR



# CUADERNO DE OBRA

Nº 36

FECHA: \_\_\_\_\_ MODALIDAD: \_\_\_\_\_

OBRA: \_\_\_\_\_

PROYECTO: \_\_\_\_\_ 0019

PROGRAMA: \_\_\_\_\_

ENTIDAD EJECUTORA: \_\_\_\_\_

ASIENTO Nº 2180 17.04.2019 DEL RESIDENTE DE OBRA

Se solicita al Supervisor de Obra, la autorización para el armado de Pilotes inclinados en núcleo entre los ejes 187-188. Asimismo, se viene trabajando en actividades de encofrado y totalización de acero en núcleo entre los ejes 192-193. Se solicita además la verificación de armadura y autorización para el vaciado de Concreto en núcleo entre los ejes 192-193.

  
Christian M. Meza Trujillo  
INGENIERO CIVIL  
CIP Nº 63105

ASIENTO Nº 2181 Del Supervisor 17/04/2019

Se autoriza al contratista realizar los trabajos solicitados en el Asiento anterior que incluye el armado de pilotes inclinados en núcleos comprendidos entre ejes 187-188

Se verifica colocación de la armadura en núcleo entre ejes 192-193

ASIENTO Nº 2182 20.04.2019 DEL RESIDENTE DE OBRA.

Se solicita al Supervisor de Obra, la autorización para el vaciado de Concreto en núcleo entre los ejes 191-192.

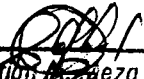
  
Christian M. Meza Trujillo  
INGENIERO CIVIL  
CIP Nº 63105

ASIENTO Nº 2183 Del Supervisor 20/04/2019

Se autoriza al contratista realizar el vaciado de concreto en el núcleo ubicada entre los ejes 191-192.

El contratista deberá tomar las medidas correspondientes por los análisis respectivos que deben ser conformes a los exigidos en las especificaciones técnicas



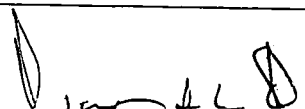

# CUADERNO DE OBRA

Nº 37

FECHA: \_\_\_\_\_ MODALIDAD: \_\_\_\_\_

OBRA: \_\_\_\_\_

PROYECTO: \_\_\_\_\_

PROGRAMA: \_\_\_\_\_

ENTIDAD EJECUTORA: \_\_\_\_\_

ASIENTO N° 2184 22.04.2019 DEL RESIDENTE DE OBRA.

Se comunica al Supervisor de obra, que en el Expediente Técnico Contractual de la obra, plano de Estructuras EM-01, EP-06 y plano AM-03 de Arquitectura, señala la construcción del Cabezo de som de largo entre los ejes 211 y 220 con una Plataforma Baja en paralelo a lo largo del Cabezo. También se comunica que mediante informe N° 042-2016/JAN de fecha 11.05.2016, el Inspector de obra alcance los planos en donde el proyectista absuelva las consultas formuladas por la entidad y se anexan 32 planos finales de obra (Asiento N° 992 del Acordado de obra), de los cuales los planos ISM-2 y ISM-4 (Instalaciones Sanitarias Bloque) y el Plano IE-06 (Instalaciones Eléctricas Bloque) contemplan la ubicación de la Plataforma Baja entre los ejes 200 y 211 en paralelo al tramo final del punto de acceso.

De lo descrito en los párrafos anteriores y con la finalidad de que haya coherencia entre las distintas especialidades del Proyecto, se consulta al ingeniero Supervisor si para la construcción del Cabezo se va a mantener el diseño del Proyecto original o se va a modificar según las especialidades de Instalaciones Sanitarias y Eléctricas, para lo cual es necesario se nos alcance los planos modificados.

Se solicita además se cierre la presente consulta a la entidad para su resolución.

  
Christian M. Meza Trujillo  
INGENIERO CIVIL  
CIP N° 63105

Asiento N° 2185 Del Supervisor 22/04/2019  
Los planos e informe a que hace referencia el Contratista se efectuaron, cuando la supervisión actual aún no inició las labores de fentel de la obra

ING. INSPECTOR

  
ING. RESIDENTE  
Christian M. Meza Trujillo  
INGENIERO CIVIL  
CIP N° 63105

  
ING. SUPERVISOR

# CUADERNO DE OBRA

Nº

38

FECHA: \_\_\_\_\_ MODALIDAD: \_\_\_\_\_

OBRA: \_\_\_\_\_ 0017

PROYECTO: \_\_\_\_\_

PROGRAMA: \_\_\_\_\_

ENTIDAD EJECUTORA: \_\_\_\_\_

En consecuencia, el contratista debió efectuar la consulta acerca de la vigencia del diseño (May-2016) con anterioridad.

Habiendo transcurrido tiempo prudencial del pronunciamiento inicial de la Entidad y habiéndose producido modificaciones en la estructura del muelle, se comenó traslado de lo solicitado por el contratista a fin de que el proyectista y/o Entidad, confirmen la vigencia de los planos o de lo contrario efectuen las modificaciones correspondientes.

José J. L.

ASIENTO N° 2186 22.04.2017 DEL RESIDENTE DE OBRA.

1.- Se comenica al Supervisor de Obra que en el Expediente Técnico Central de la Obra, Plano de Instalaciones Secundarias IS-15, indica que la Caseta de Bombeo de Agua de Mar debe ubicarse en la zona inicial del cabezo (Eje 21 - progresiva 0+950); sin embargo, en los planos actualizados mediante informe del Inspector N° 042-2016 (SAN de fecha 11.05.2016, en donde el proyectista resuelve las consultas formuladas por la entidad y se anexan 32 planos finales de obra, el Plano ISM-4 (Instalaciones Secundarias Muelle), la Caseta de Bombeo de Agua de Mar se ubica entre los ejes 145-146 (progresiva 0+650). Además se ha constatado que los niveles de agua vibren siendo variables y se han retirado de la orilla; por lo que con la finalidad de garantizar el óptimo funcionamiento de la Caseta de Bombeo, especialmente en época de verano, se consulta, si se debe mantener la ubicación modificada por el proyectista indicado en el Plano ISM-4 o en su defecto actualizar los planos con la nueva ubicación.

continúa →

ING. INSPECTOR

ING. RESIDENTE  
Christian M. Mozo Trujillo  
INGENIERO CIVIL  
CIP N° 63165

ING. SUPERVISOR

# CUADERNO DE OBRA

Nº 39

FECHA: \_\_\_\_\_ MODALIDAD: \_\_\_\_\_

OBRA: \_\_\_\_\_

PROYECTO: \_\_\_\_\_ 0016

PROGRAMA: \_\_\_\_\_

ENTIDAD EJECUTORA: \_\_\_\_\_

→ Vione Asiento 2186 22.04.2019 DEL RESIDENTE DE OBRA.

Se solicita que se eleve la presente cedula a la entidad para su absolución.

2.- Se comunica al Supervisor de obra que el día de hoy se ha presentado a la concesionaria Electronorte S.A. la Carta N° 032-2019-CST/CO, en donde se comunica la fecha (30.04.2019) para las pruebas eléctricas de los equipos que serán suministrados para la obra (Transformador y Trafomix).

  
Christian M. Meza Trujillo  
INGENIERO CIVIL  
CIP N° 63105

ASIENTO N° 2187 Del Supervisor 22/04/2019  
Se rectora al contratista que la validez, conformidad, o disconformidad de los documentos contractuales entre el contratista y Entidad, deben ser dirigidos directamente a FONDEPES, por cuanto no se trata de consultas de obra sino diferencias, omisiones y/o incoherencias de documentos que formalmente ya hizo entrega la Entidad para conocimiento del contratista, que por tanto era de aplicación obligatoria en dicha oportunidad.

En consecuencia, si transcurrido tiempo prudencial entre los planos que entregó la Entidad (May-2016) y la actual, el contratista solicita conformidad de los mismos, ha debido recurrir directamente a FONDEPES, para que configure su solicitud.

Se hará de conocimiento de la Entidad, lo anotado por el contratista en los escritos anteriores

ING. INSPECTOR

  
Christian M. Meza Trujillo  
INGENIERO CIVIL  
CIP N° 63105

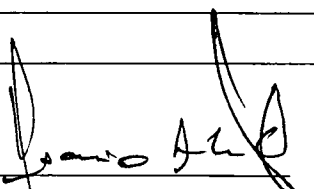
  
ING. SUPERVISOR

# CUADERNO DE OBRA

N°

FECHA: \_\_\_\_\_ MODALIDAD: \_\_\_\_\_

OBRA: \_\_\_\_\_

PROYECTO: \_\_\_\_\_ 0015

PROGRAMA: \_\_\_\_\_

ENTIDAD EJECUTORA: \_\_\_\_\_

ASIENTO N° 2188 23.04.2019 DEL RESIDENTE DE OBRA.

Se emonca al Supervisor de obra que en el Expediente Técnico (Contrato), Plano de Estructuras EP-02 - Losas Prefabricadas, indica el detalle de Losas Vigas "T" Prefabricadas para tramos con dimensiones entre ejes de 5.00 m; pero en la parte final del puente de acceso, entre los ejes 208-209-210 existen 2 tramos de 6.72 m cada uno, por lo que se SOLICITA al Supervisor confirmar que entre los ejes 208 al 210 se va a mantener las distancias de 6.72 m; por lo que debe alcanzarse el detalle de armadura de acero para la Losa Viga "T" Prefabricada de 6.72 m de largo. Se solicita elevar a la entidad la presente consulta. Esta Residencia sugiere se considere mantener la distancia de 5.00 m, como se viene ejecutando, con la finalidad de evitar alguna falla en la estructura por ser diferente y de mayor longitud que las demás.

  
Christian A. Meza Trujillo  
INGENIERO CIVIL  
CIP N° 63105

ASIENTO N° 2189 Del Supervisor 23/04/2019

Debe entenderse que mientras la Entidad y/o proyectista no modifiquen los planos entregados al contratista de manera oficial, dichos documentos tienen vigencia y deben ser aplicados.

Lo solicitado por el contratista no es una "consulta" sino una sugerencia para mantener la dimensión de 5.00 m. de la losa prefabricada que se ha utilizado en toda la estructura del muelle de acceso.

Se comunicará a la Entidad, lo solicitado por el contratista para que determine si es no factible la sugerencia propuesta.

ING. INSPECTOR

  
Christian A. Meza Trujillo  
INGENIERO CIVIL  
CIP N° 63105

ING. SUPERVISOR

# CUADERNO DE OBRA

Nº 41

FECHA: \_\_\_\_\_ MODALIDAD: \_\_\_\_\_

OBRA: \_\_\_\_\_ 0014

PROYECTO: \_\_\_\_\_

PROGRAMA: \_\_\_\_\_

ENTIDAD EJECUTORA: \_\_\_\_\_

ASIENTO N.º 2190 23.04.2019 DEL PRESIDENTE DE OBRA.

Se comunica al Supervisor de obra que en el Expediente Técnico Contractual, plano de Estructuras EP-06: Estructuras Particulares - Detalles, en el detalle de Planta se indica el corte 2-2 en la losa de Borde del Cabezo. Se SOLICITA al Supervisor de obra, la aclaración correspondiente al detalle del Corte, ya que aparentemente es un vicio o parte de un elemento prefabricado. Se solicita elevar a la entidad nuestra consulta para su observación.

DOBLAN VERTICAL TODA LA LOSA en 0.425

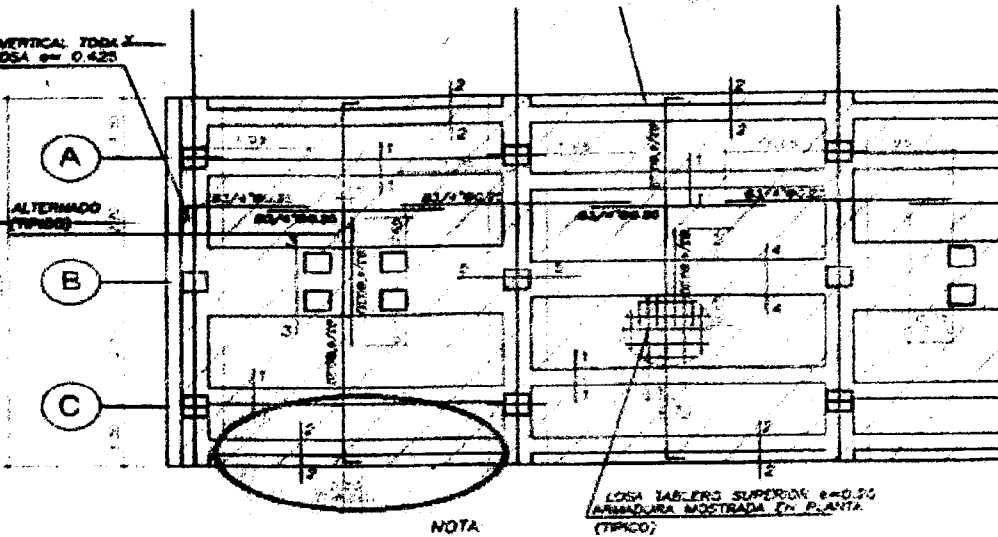

**CABEZO**

ESCALA: 1/125

NOTA:

TODA LA ARMADURA MOSTRADA EN PLANTA DEL CABEZO Y DEL PUENTE DE ACCESO, CORRESPONDE A LA LOSA DEL TABLERO SUPERIOR (e=0.20) Y SE UBICA "ARRIBA" AL RECUBRIMIENTO LIBRE DE 5cm.

VER ARMADURA MOSTRADA EN PLANTA

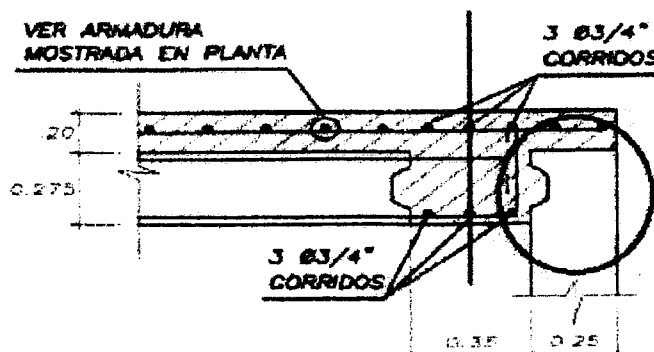

  
Christian M. Meza Trujillo  
INGENIERO CIVIL  
CIP Nº 63105

ING. INSPECTOR

  
ING. PRESIDENTE  
Christian M. Meza Trujillo  
INGENIERO CIVIL  
CIP Nº 63105

ING. SUPERVISOR

# CUADERNO DE OBRA

Nº 42

FECHA: \_\_\_\_\_ MODALIDAD: \_\_\_\_\_

OBRA: \_\_\_\_\_

PROYECTO: \_\_\_\_\_ 0013

PROGRAMA: \_\_\_\_\_

ENTIDAD EJECUTORA: \_\_\_\_\_

Asiento N° 2191 Del Supervisor 23/04/2019

Teniendo en cuenta que la naturaleza de la consulta es de responsabilidad del proyectista, se elevará dicha consulta a FONDEPES para que atienda lo solicitado por el contratista.

En el corte 2-2 aparentemente correspondiente a la zona de borde del palizo, se estaría mostrando parte del paramento de borde del muelle.

Se comunicará a la Entidad, se pronuncie a través del proyectista la aclaración correspondiente.

ASIENTO N° 2192 23.04.2019 DEL RESIDENTE DE OBRA.

Se comunica al Supervisor de obra que en el Expediente Técnico Contractual, Plano ED-04 Estructuras Portuarias - Detalle Sistema de Defensa, indica el detalle del Sistema de Defensa en la zona del Cabezó, con sendos, largueros, yacos, calzos, etc. de madera y Canales tipo "C" soldados a la estructura del Cabezó; tal como se aprecia en las figuras adjuntas.

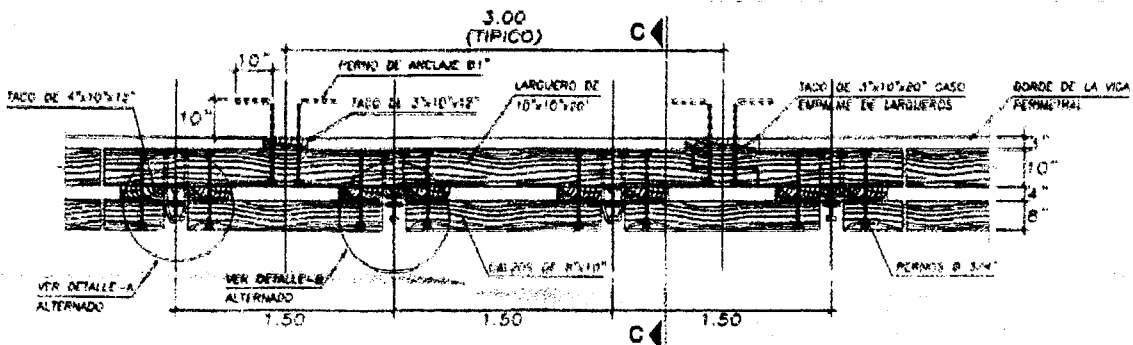

PLANTA TIPICA DE DEFENSA EN LA ZONA DEL CABEZO

ESCALA 1/25

Continúa →

ING. INSPECTOR

ING. RESIDENTE  
M. Jujillo  
M. MEMBRILLO  
CIF N° 63105

ING. SUPERVISOR

# CUADERNO DE OBRA

Nº 43

FECHA: \_\_\_\_\_ MODALIDAD: \_\_\_\_\_

OBRA: \_\_\_\_\_

PROYECTO: \_\_\_\_\_ 0012

PROGRAMA: \_\_\_\_\_

ENTIDAD EJECUTORA: \_\_\_\_\_

→ *Vicere Asunto N.º 2192 23.04.2019 DEL RESIDENTE DE OBRA.*

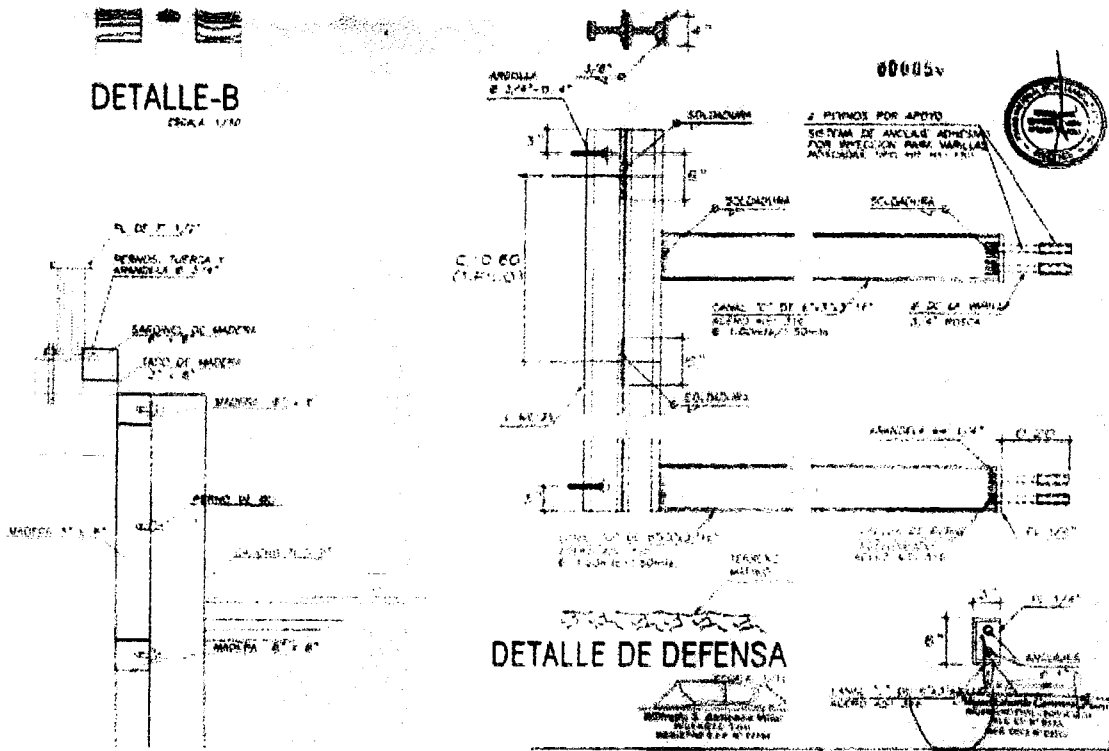

*Sin embargo, el presupuesto contractual cumple las partidas que no guardan coherencia con lo indicado en los planos, según se detalla:*

- 07.04.09.01 Sim. y colocación Sarcófagos de madera 8"x8" s/tecos 8"x8"x2"*
- 07.04.09.04 Fabricación de Pilotes Metálicos H, Parantes de Defensa.*
- 07.04.09.05 Fabricación de Vigas Metálicas (Largos de Defensa)*
- 07.04.09.06 Sim. y Coloc. de Bloques de Fibr. Alveo de 6"x6" en viga*
- 07.04.09.07 Hincado de Parantes Metálicos sección H 8"x8"x6mm incl. Transp.*
- 07.04.09.08 Montaje de Vigas H (6"x6") Long. e/Parantes Incl. Transp.*
- 07.04.09.09 Suministro y Colocación de Defensas Tipo D.*

*Se solicita al Ing. de permiso elevar la presente con lo a la Entidad para definir y alcanzar los planos de detalle que guarden coherencia con el presupuesto contractual.*

*Christian M. Meza Trujillo*  
ING. INSPECTOR  
INGENIERO CIVIL  
CIP Nº 63105

*Christian M. Meza Trujillo*  
ING. RESIDENTE  
INGENIERO CIVIL  
CIP Nº 63105

ING. SUPERVISOR



# CUADERNO DE OBRA

Nº 44

FECHA: \_\_\_\_\_ MODALIDAD: \_\_\_\_\_

OBRA: \_\_\_\_\_ 0011

PROYECTO: \_\_\_\_\_

PROGRAMA: \_\_\_\_\_

ENTIDAD EJECUTORA: \_\_\_\_\_

Aseunto N° 2193 del 23/04/2019  
Se comunicará a la Entidad lo solicitado por el Contratista a fin de compatibilizar los partidos contratados en el presupuesto contractual con los detalles presentados en los planos contractuales.

En visitas recientes del coordinador de la obra, se dejó constancia que debido a las variaciones del comportamiento de las aguas del mar, se replantea la estructura del quebozo incluyendo las variaciones y/o modificaciones que se requieren para el óptimo funcionamiento de dicha estructura, por consiguiente en esta etapa se podrá dictaminar lo solicitado por el Contratista.

*[Firma]*

ASIENTO N° 2194 23.04.2019 DEZ RESIDENTE DE OBRA.

Se comunica al Supervisor de obra que en el Expediente Técnico Contractual, Plano EP-05 Estructuras Portonavar - Detalles de Bitos y Pescantes, indica el detalle de pescantes metálicos con tubos de 6" y 4" en el Dorsante vertical (2.80m) y un brazo de 3" (1.55m); ante se consulta al Ingeniero Supervisor lo siguiente:

- 1- Si el brazo de 1.55m. con tubo de 3" va a ser suficiente para llegar hasta las embarcaciones para el desembarque de sus productos
- 2- El número de pescantes contemplados en el presupuesto (02 unidades) va a ser suficiente para atender la demanda de las embarcaciones.

Se solicita checar a la entidad para la correspondiente absolución.

*[Firma]*  
Christian M. Meza Trujillo  
INGENIERO CIVIL  
CIP N° 63105

ING. INSPECTOR

ING. RESIDENTE  
Meza Trujillo  
INGENIERO CIVIL  
63105

ING. SUPERVISOR

# CUADERNO DE OBRA

Nº 45

FECHA: \_\_\_\_\_ MODALIDAD: \_\_\_\_\_

OBRA: \_\_\_\_\_ 0010

PROYECTO: \_\_\_\_\_

PROGRAMA: \_\_\_\_\_

ENTIDAD EJECUTORA: \_\_\_\_\_

ASIENTO N° 2195 Del Supervisor 23/04/2019

Se entiende que en el expediente técnico de una obra debe justificarse el dimensionamiento de cada elemento que conforma el presupuesto de obra, así como el número de unidades que se requiere.

En consecuencia, no puede considerarse como "consultas" las "apreciaciones" del contratista para su modificación, más aún cuando los planos contractuales (2014) ha debido por materia de "opinión" en su oportunidad y no a la fecha, más de 4 años y cuando la obra se encuentra en su etapa final.

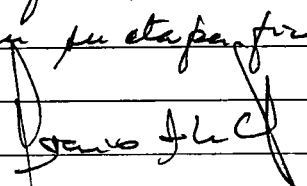

ASIENTO N° 2196 23.04.2016 DC RESIDENTE DE OBRA.

Se comienza al Supervisor de obra por el Expediente Técnico Contractual, plano de Instalaciones Sanitarias 15-02 - Red de Desague en Macle, indica que la caseta de Bombeo de Sangaza del Cabezo del Macle debe ubicarse en la zona final del Cabezo (Eje 220 - Progresiva 0+000); sin embargo en los planos elaborados con el informe del Inspector N° 042 - 2016/JAN (11.05.2016) en la discusión de consultas formuladas por la Entidad y se anexan 32 planos, el plano ISM-4 (Instalaciones Sanitarias Macle), la caseta de Bombeo de Sangaza del Cabezo del Macle, se ubica entre los ejes 215 - 216 (Progresiva 0+992.5).

Se solicita al Inspector Supervisor confirmarse si se debe mantener la ubicación modificada por el proyectista indicado en el plano ISM-4 o en su defecto estar nuestra consulta a la entidad para su definición.

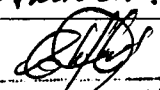
  
Christian M. Meza Trujillo  
INGENIERO CIVIL  
CIP N° 63106

ING. INSPECTOR

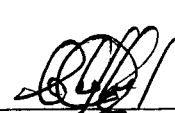
  
ING. RESIDENTE  
Christian M. Meza Trujillo  
INGENIERO CIVIL  
CIP N° 63106

ING. SUPERVISOR

# CUADERNO DE OBRA

Nº 46

FECHA: \_\_\_\_\_ MODALIDAD: \_\_\_\_\_  
OBRA: \_\_\_\_\_ 0009  
PROYECTO: \_\_\_\_\_  
PROGRAMA: \_\_\_\_\_  
ENTIDAD EJECUTORA: \_\_\_\_\_

Acuerdo N° 2197 Del Supervisor 23/04/2019

Teniendo en cuenta que los planos últimos dejan sin efecto los anteriores, tendrán vigencia los entregados por el Inspector en su Informe N° 042-2016/JAN.

En consecuencia, la "consulta" no tendrá significado. Sin embargo habiéndose producido los actos antes de una firma participativa como Supervisores de la obra, se trasladará la supervisión a la Entidad para la conformación o no de lo notado por el contratista.

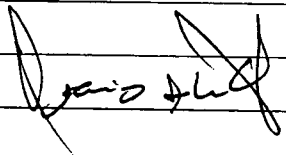

ASISTENTE N° 2198 25.04.2019 DEZ RESIDENTE DE OBRAS

Se solicita al Exceutor de Obra, la autorización para vaciado de concreto en núcleos entre los ejes 187-188. Respecto a los trabajos de Instalaciones Eléctricas en Media Tensión, se viene realizando actividades de Instalación de Armadura en Postes.

  
Christian M. Méza Trujillo  
INGENIERO CIVIL  
CIP N° 63105

Acuerdo N° 2199 Del Supervisor 25/04/2019

Se autoriza al contratista efectuar el vaciado de concreto pre-mezclado en el núcleo del Muelle ubicado entre ejes 187-188.

Se tomarán las pruebas del concreto utilizado para los ensayos como procedimientos.

Continuará los trabajos de Media Tensión, con la instalación de postes y otros elementos constructivos

ING. INSPECTOR

  
ING. RESIDENTE  
Christian M. Méza Trujillo  
INGENIERO CIVIL  
CIP N° 63105

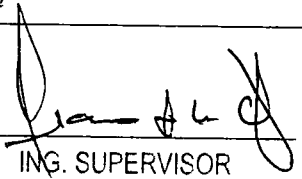
  
ING. SUPERVISOR

# CUADERNO DE OBRA

Nº 47

FECHA: \_\_\_\_\_ MODALIDAD: \_\_\_\_\_  
OBRA: \_\_\_\_\_  
PROYECTO: \_\_\_\_\_ 0008  
PROGRAMA: \_\_\_\_\_  
ENTIDAD EJECUTORA: \_\_\_\_\_

ASIENTO N° 2200 26.04.2019 DEL RESIDENTE DE OBRA.

Se continúa con trabajos en obra, por lo que se solicita al Supervisor de obra la autorización para el linchado y descabezado de pilotes verticales en el eje 194. Asimismo se solicita al Ing. Supervisor la autorización para el transporte y colocación de viga en el eje 194.

En trabajos de Instalaciones Eléctricas en Obra de Taxis, correspondiente al Adicional de obra N° 10, se continúa realizando actividades de Instalación de Ferrería en postes.

  
Christian M. Nieza Trujillo  
INGENIERO CIVIL  
CIP N° 63105

ASIENTO N° 2201 del Supervisor 26/04/2019  
Se autoriza al contratista el transporte e linchado del pilote correspondiente al eje 194 y su posterior descabezado.

Teniendo en cuenta que el # de pilotes se ha incrementado, el contratista formará las provisiones respectivas para su fabricación.

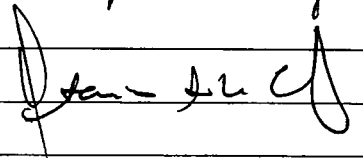

ASIENTO N° 2202 27.04.2019 DEL RESIDENTE DE OBRA.

Se solicita al Supervisor de obra, la autorización para el linchado y descabezado de pilotes verticales en el Eje 195. Asimismo se solicita al Supervisor de obra, la autorización para el transporte y colocación de viga en el Eje 195 y de la Lona Nervada entre los ejes 193-194.

Se continúa con la instalación de Ferrería en postes de la Obra de Obra de Taxis, trabajos del Adicional al 10.

  
Christian M. Nieza Trujillo  
INGENIERO CIVIL  
CIP N° 63105

ING. INSPECTOR

  
Christian M. Nieza Trujillo  
INGENIERO CIVIL  
CIP N° 63105

  
ING. SUPERVISOR

# CUADERNO DE OBRA

48

Nº

FECHA: \_\_\_\_\_ MODALIDAD: \_\_\_\_\_ 0007  
OBRA: \_\_\_\_\_  
PROYECTO: \_\_\_\_\_  
PROGRAMA: \_\_\_\_\_  
ENTIDAD EJECUTORA: \_\_\_\_\_

Acuerdo N° 2203 Del Supervisor 27/04/2019

Se autoriza al contratista realizar el trabajo de transporte del pilote a por instalado en el eje 195 y el hincado respectivo.

Se autoriza también el transporte y colocación de la viga prefabricada en el eje 195, así como el de la losa nervada a instalarse entre los ejes 193-194. Continúa trabajos por pendientes al Adicional N° 10 "Media Tensión", todos estos trabajos cuentan con la presencia y control del Jefe de Obra.

*[Signature]*

Acuerdo N° 2204 29.04.2019 DEL RESIDENTE DE OBRA

Se solicita al Supervisor de Obra, la autorización para el hincado y descebado de Pilotes Verticales en el Eje 196. Asimismo se solicita al Supervisor de Obra, la autorización para el transporte y colocación de Viga en el Eje 196 y de la Losa Nervada entre los ejes 194-195.

En trabajos de Instalaciones Eléctricas en Media Tensión, correspondientes al Adicional de Obra N° 10, se continúa realizando instalación de Estructura en Postes.

*[Signature]*  
Christian M. Meza Trujillo  
INGENIERO CIVIL  
CIP N° 63105

Acuerdo N° 2205 Del Supervisor 29/04/2019

Se autoriza al contratista efectuar el transporte e hincado del pilote ubicado en el eje 196.

Se autoriza también el transporte y colocación de la viga prefabricada en el eje 196, así como la losa nervada entre los ejes 194-195.

Continúa trabajos de Media Tensión

ING. INSPECTOR

*[Signature]*  
Christian M. Meza Trujillo  
INGENIERO CIVIL  
CIP N° 63105

*[Signature]*  
ING. SUPERVISOR

# CUADERNO DE OBRA

Nº 49

FECHA: \_\_\_\_\_ MODALIDAD: \_\_\_\_\_

OBRA: \_\_\_\_\_ 0006

PROYECTO: \_\_\_\_\_

PROGRAMA: \_\_\_\_\_

ENTIDAD EJECUTORA: \_\_\_\_\_

ASIENTO Nº 2206 30.04.2019 DEL RESIDENTE DE OBRA.

Se solicita al Supervisor de obra, la autorización para el hincado y descabezado de Pilotes Verticales en el Eje 197. Asimismo se solicita al Supervisor de obra la autorización para el transporte y colocación de viga en el Eje 197 de la Losa Nervada entre los ejes 195-196.

En trabajos correspondientes al Adicional de obra N°10, se continúa con la instalación de alacutales de función en postes de media tensión.

  
Christian Méza Trujillo  
INGENIERO CIVIL  
CIP Nº 63105

ASIENTO Nº 2207 30.04.2019 DEL RESIDENTE DE OBRA

Se solicita al Supervisor de obra, la autorización para el hincado y descabezado de Pilotes Verticales en el Eje 198. Asimismo se solicita al Supervisor de obra la autorización para el transporte y colocación de viga en el Eje 198 y de la Losa Nervada entre los ejes 196-197.

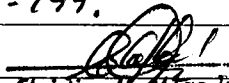
  
Christian Méza Trujillo  
INGENIERO CIVIL  
CIP Nº 63105

Asiento Nº 2208 Del Supervisor 30/04/2019  
Se autoriza al contratista realizar los trabajos polifitados en los Asientos anteriores, es decir el hincado de pilote ubicado en el eje 197, así mismo la colocación de viga prefabricada en el eje 197 y losa nervada entre ejes 195-196

Se autoriza también el hincado y descabezado del pilote vertical que se ubica en el eje 198 y colocación de la losa nervada entre ejes 196-197.

Continúa trabajos de Media Tensión.

ING. INSPECTOR

  
Christian Méza Trujillo  
ING. RESIDENTE  
CIP Nº 63105

  
ING. SUPERVISOR

# CUADERNO DE OBRA

50

Nº

FECHA: \_\_\_\_\_ MODALIDAD: \_\_\_\_\_

OBRA: \_\_\_\_\_ 0005

PROYECTO: \_\_\_\_\_

PROGRAMA: \_\_\_\_\_

ENTIDAD EJECUTORA: \_\_\_\_\_

ASIENTO N° 2209 30.04.2019 DEL RESIDENTE DE OBRA.

Se detallan los métodos autorizados con el Supervisor de obra, correspondiente a la autorización Contractual N° 52 - Abril 2019, solicitando su tramite respectivo ante la entidad.

07 Obras en obra

07.03.05 Juntas longitudinales y transversales

07.03.05.02 Encastrado y Desencastrado en Vigas Mandil 0.00 m<sup>2</sup>

07.03.05.03 Acero de Refuerzo  $f_y = 4,200 \text{ kg/cm}^2$  0.00 kg

07.03.06 Sardinelas llevadas in situ.

07.03.06.01 Concreto en Sardinela  $f_c = 280 \text{ kg/cm}^2$  0.00 m<sup>3</sup>

07.03.06.02 Encastrado y Desencastrado en Sardinelas. 0.00 m<sup>2</sup>

07.03.06.03 Acero de Refuerzo  $f_y = 4200 \text{ kg/cm}^2$  0.00 kg

07.03.07 Losas Variadas In situ.

07.03.07.01 Concreto en Losas  $f_c = 280 \text{ kg/cm}^2$  0.00 m<sup>3</sup>

07.03.07.02 Encastrado y Desencastrado en Sardinelas 0.00 m<sup>2</sup>

07.03.07.03 Acero de Refuerzo  $f_y = 4200 \text{ kg/cm}^2$  0.00 kg

07.04.07 Movimiento de Colocación e Linado de Pilotes, Vigas y Losas Puertes

07.04.07.01 Transporte de Pilote 42 und

07.04.07.02 Transporte de Viga Transversal. 21 und.

07.04.07.03 Transporte de Losa Nueva 24 und.

07.04.07.06 Descabezado de Pilote 42 und.

07.04.07.07 Colocación de Viga Transversal 21 und.

07.04.07.08 Colocación de Losa Nueva 24 und.

09 Medida Tensión

09.03 Man taje Electromecánico

09.03.01 Obras Preliminares

09.03.01.01 Replanteo Topográfico de la línea y ubicación de estructuras 0.00 m.

09.03.09.03 Eliminación de material excedente. 0.00 m<sup>3</sup>.

ING. INSPECTOR

  
 Christian A. Loza Trujillo  
 ING. RESIDENTE  
 CIP N° 63105

  
 ING. SUPERVISOR

Continúa

# CUADERNO DE OBRA

Nº 56

FECHA: \_\_\_\_\_ MODALIDAD: \_\_\_\_\_

OBRA: \_\_\_\_\_ 0004

PROYECTO: \_\_\_\_\_

PROGRAMA: \_\_\_\_\_

ENTIDAD EJECUTORA: \_\_\_\_\_

Viene Asiento N° 2209 30.04.2019 DEL RESIDENTE DE OBRA.

Asimismo se detecta los trabajos ejecutados con el Supervisor de obra, correspondiente a la Valorización N° 02 del Adicional N° 10 - Abril 2019, solicitando su trámite respectivo ante la entidad:

01	Media Tensión 10-22.9 KV	
01.01	Obras Preliminares	
01.01.01	Transporte de Materiales y Equipos	0.30 Est.
01.02	Punto de Diseño	
01.02.01	Acendicionamiento de Punto de Diseño (E-10)	0.50 und.
01.03	Punto de Protección Homopolar (E-11)	
01.03.02	Estructura de Desconmutación y Medición (E-11) incluye accesorios, componentes y estructura eléctrica	1.00 und.
01.03.03	Suministro e Instalación de desconmutadores Tipo cuchilla 3E KV 630A 10KV	1.00 und.
01.04	Punto de Desconmutación y Medición	
01.04.02	Estructura de Desconmutación y Medición (E-11) incl. componentes y estructura eléctrica	1.00 und.
01.05	Estructura de Punto de Alineamiento (E-12)	
01.05.03	Suministro e Instalación de Ferrería (E-12)	7.00 und.
01.06	Estructura de Doble Anclaje (E-12)	
01.06.02	Suministro e Instalación de Ferrería (E-12)	1.00 und.
01.07	Estructura de Doble Anclaje (E-25)	
01.07.02	Suministro e Instalación de Ferrería (E-25)	1.00 und.
01.08	Estructura de Fin de Línea con Salida Subterránea (E-33)	
01.08.03	Suministro e Instalación de Ferrería (E-33)	1.00 und.
01.09	Estructura de Anclaje con Derivación (E-39)	
01.09.01	Suministro e Instalación de Poste 13/400 de CAC y Accesorios CAV (E-39)	3.00 und.
01.09.03	Suministro e Instalación de Ferrería (E-39)	2.00 und.
01.10	Sub Estación Eléctrica 400 KVA EN 10-22.9/300-220V	
01.10.01	Suministro e Instalación de Poste 13/400/100/375 de CAC y Accesorios CAV (E-39)	1.00 und.

Continúa

ING. INSPECTOR

Christina Resendiz  
INGENIERO CIVIL  
CIP N° 63105

ING. SUPERVISOR



# CUADERNO DE OBRA

Nº 52

FECHA: \_\_\_\_\_ MODALIDAD: \_\_\_\_\_  
OBRA: \_\_\_\_\_ 0003  
PROYECTO: \_\_\_\_\_  
PROGRAMA: \_\_\_\_\_  
ENTIDAD EJECUTORA: \_\_\_\_\_

Vibra Asiento N.º 2209 30.04.2019 DEL RESIDENTE DE OBRA.

- 01.11 Suministro e Instalación de Retenidas.
- 01.11.01 Excavación y Delineo de Hoyos (1.00x1.00x2.20m) para Retenidas 3.00 und.
- 01.11.02 Retenida Simple para poste de 13m. —
- 01.11.03 Retenida centrada para poste de 13m. 3.00 und.
- 01.13 Habilitación para Red Subterránea
- 01.13.01 Corte, Rotura y Reparación de Pista de Asfalto 35.16 m.
- 01.13.02 Excavación de zanja para Línea Subterránea (0.60x1.10m) 35.27 m
- 01.13.03 Suministro e Instalación de Ducto de 4 vías (Incluye Sellado) 34.00 m.
- 01.13.04 Relleno y Compactado de Zanja. 35.27 m.
- 01.13.05 Bases de Concreto (1.00x1.00x1.50 en AnH) para red de Media Tensión 1.00 und.

Asimismo se detallan los metros conciliados con el Supervisor de Obra, perpendicular a la Valorización N.º 14 del Adicional N.º 07 - Abril 2019, solicitando su trámite respectivo ante la entidad:

01 Referencia de Pilote en piel de 80 cbl/ud.

01.01 obras en Mar.

01.01.01 Medida de colocación e hincado de pilotes, vigas y losas puente.

01.01.01.01 Pinta metálica de pilote para facilitar hincado 42 und.

01.01.01.03 Hincado de pilotes en suelo compacto 42 und.

También se detallan los metros conciliados con el Supervisor de Obra, perpendicular a la Valorización N.º 04 del Adicional N.º 11 - Abril 2019, solicitando su trámite respectivo ante la entidad:

07.03 Helle Espigón L=950.00 m.

07.03.04 Núcleos llenados In-situ 46.58 m<sup>2</sup>

07.03.04.02 Encofado y Desencofado de Núcleos 46.58 m<sup>2</sup>

07.03.04.03 Acero de Refuerzo fy=4200Kg/cm<sup>2</sup> 3875.95 Kg.

07.03.06 Sardinillas llenados In-situ

07.03.06.03 Acero de refuerzo fy=4200Kg/cm<sup>2</sup> 0.00 Kg.

ING. INSPECTOR

  
Christian M. Mozo Trujillo  
INGENIERO CIVIL  
CIP N.º 63105

  
ING. SUPERVISOR

Continúa

# CUADERNO DE OBRA

N° 53

FECHA: \_\_\_\_\_ MODALIDAD: \_\_\_\_\_ 0002

OBRA: \_\_\_\_\_

PROYECTO: \_\_\_\_\_

PROGRAMA: \_\_\_\_\_

ENTIDAD EJECUTORA: \_\_\_\_\_

Vizcar Asiento N° 2209 30.04.2019 DEL RESIDENTE DE OBRA.

De igual manera se detallan los metros conciliados con el Supervisor de obra correspondiente a la Valorización N° 04 del Adicional N° 12 - Abril 2019, solicitando su trámite respectivo ante la entidad:

07 Obras en Mar.

07.03 Muelle de Espigón L = 950.00 m.

07.03.04 Núcleos llenados In-situ.

07.03.04.04 Concreto en Núcleos  $f_c = 280 \text{ kg/cm}^2$  + Aditivo Acelerante de fuego 33.52 m<sup>3</sup>

07.03.05 Juntas Longitudinales y Transversales

07.03.05.04 Concreto en Vigas almidil  $f_c = 280 \text{ kg/cm}^2$  + Aditivo Acelerante de fuego. 4.00 m<sup>3</sup>

07.03.07 Losas Vacías In-situ

07.03.07.04 Concreto en Losas  $f_c = 280 \text{ kg/cm}^2$  + Aditivo acelerante de fuego. 0.00 m<sup>3</sup>

Se concilian los metros conciliados con el Supervisor de obra, correspondiente a la Valorización N° 02 del Adicional N° 10 - Abril 2019, solicitando su trámite respectivo ante la entidad:

01 Media Tensión

01.03 Punto de Protección Homopolar (E-PO)

01.03.04 Suministro e Instalación de Reconectores Trifásicos 27 KV, 630A, 12.5 KA, 150KV BILL INCLUYE TABLERO de Control 0.80 und

01.04 Punto de Recorrimientos y Medición

01.04.04 Suministro e Instalación de Transformix 3x500VA Tensión 3x300V combate 10-22.9/0.40-0.23 KV Dyn5-Yny6 0.80 und.

01.10 Sub Estación Eléctrica 400KVA en 10-22.9/380-220V

01.10.04 Suministro e Instalación de Transformador de Distribución 400KVA, 3φ, 10-22.9/0.40-0.23 KV Dyn5 Yny6 0.80 und.

  
Christian M. Meza Trujillo  
INGENIERO CIVIL  
CIP N° 63105

ING. INSPECTOR

  
Christian M. Meza Trujillo  
INGENIERO CIVIL  
CIP N° 63105

ING. SUPERVISOR

# CUADERNO DE OBRA

Nº 54

FECHA: \_\_\_\_\_ MODALIDAD: \_\_\_\_\_

OBRA: \_\_\_\_\_ 0001

PROYECTO: \_\_\_\_\_

PROGRAMA: \_\_\_\_\_

ENTIDAD EJECUTORA: \_\_\_\_\_

Acuerdo N° 2210 del Supervisor 30/04/2019  
El contratista está presentando la relación de metros  
efectuados en el mes de Abril-2019, correspondientes  
a la obra principal, así como a los adicionales aproba-  
dos oficialmente a la fecha.  
En base a ellos se formulará las valorizaciones correspon-  
dientes y se tramitará ante la Entidad con las for-  
malidades y plazos establecidos en la ley y su re-  
glamento.

*[Handwritten signature]*

ING. INSPECTOR

ING. RESIDENTE

*[Handwritten signature]*  
ING. SUPERVISOR